The image features a top section with a blue and white water ripple pattern. Below this, the word "AQUA-EL" is written in a large, bold, sans-serif font, with "AQUA" in black and "EL" in red. Underneath the logo, the text "FOR AQUARIUM KEEPING SUCCESS" is written in a smaller, grey, all-caps sans-serif font. The bottom two-thirds of the image show a vibrant aquarium scene with several small, brown and black striped fish swimming in a clear tank. The tank is decorated with large, dark, porous rocks and lush green artificial plants. The background of the aquarium scene is a plain, light color.

AQUA-EL

FOR AQUARIUM KEEPING SUCCESS

FASCINATING TECHNOLOGY



ENG AQUAEL is a company that is well-established and appreciated around the world – for the last 37 years offering its users modern devices and accessories for aquaria and garden ponds. Its history dates back to autumn 1984 when it was created as a workshop founded by its current owners- Bogumiła and Janusz Jankiewicz. Throughout the years the company has gone a long way to its current position with two production plants of over 25 000 m² total surface, employing 500 workers and using the most modern production technologies.

AQUAEL – gaining the excellent reputation among the customers and users of its product, the company never ceases to surprise them with the innovations, thus outstripping its competition and proving that it has what the others can only dream of at its fingertips.

PL AQUAEL to znana i ceniona na całym świecie firma – od 37 lat oferująca swym użytkownikom nowoczesny sprzęt i akcesoria do akwarium i oczka wodnego. Jej historia sięga jesieni 1984 r. gdy powstała jako mały warsztat założony przez jej obecnego właściciela – Janusza Jankiewicza i jego żonę, Bogumiłę Jankiewicz. W ciągu tego okresu przeszła długą drogę do funkcjonujących dzisiaj dwóch zakładów produkcyjnych o łącznej powierzchni ponad 25 000 m², zatrudniających 500 pracowników i dysponujących najnowocześniejszymi technologiami wytwórczymi.

AQUAEL – obok doskonałej renomy jaką już cieszy się wśród odbiorców i użytkowników swych wyrobów – nie przestaje zaskakiwać ich kolejnymi innowacjami wyprzedzając przy tym konkurencję i udowadniając, że to, co dla innych pozostaje w sferze marzeń dla niego jest na wyciągnięcie ręki.

DE AQUAEL ist eine weltweit bekannte und geschätzte Firma, die ihren Kunden seit 37 Jahren modernes Gerät und Zubehör für Aquarien und Teiche anbietet. Die Geschichte des Unternehmens reicht bis in den Herbst des Jahres 1984 zurück, als es von seinem heutigen Eigentümer – Janusz Jankiewicz – als kleine Einpersonenerwerkstatt gegründet wurde. Seit diesen bescheidenen Anfängen hat die Firma einen langen Weg zurückgelegt und unterhält heute zwei, mit modernster Fertigungstechnik ausgerüstete Werke mit einer Gesamtfläche von mehr als 25.000 m², in denen 500 Mitarbeiter beschäftigt sind.

AQUAEL erfreut sich heute unter den Benutzern seiner Erzeugnisse eines ausgezeichneten Rufs und hört nicht auf, mit immer neuen Innovationen zu überraschen, mit denen es seinen Wettbewerbern überlegen ist und stellt dabei unter Beweis, dass was für Andere im Bereich der Träume bleibt, für AQUAEL im Bereich des Machbaren ist.

ES AQUAEL es una empresa conocida y apreciada en todo el mundo, que lleva 37 años ofreciendo a sus clientes equipamiento moderno y accesorios para peceras y estanques. Su historia se remonta al otoño de 1984, cuando se fundó como una pequeña empresa unipersonal en un pequeño taller propiedad de Janusz Jankiewicz. A lo largo de todos estos años, la empresa ha recorrido un largo camino para enorgullecerse de las dos plantas de producción actuales, con una superficie total de 25 000 m², una plantilla de 500 empleados y las más modernas tecnologías de producción.

AQUAEL, además de la excelente reputación entre sus clientes y usuarios de sus productos, no deja de sorprender con siguientes innovaciones que le permiten adelantarse a sus competidores, demostrando que es posible alcanzar metas que para otros son sueños.

RUS AQUAEL – это компания с мировым именем. Более 37 лет она производит современное оборудование и аксессуары для аквариумов и садовых прудов. История компании берет начало осенью 1984 года, когда крошечная мастерская была основана ее нынешним владельцем – Янушем Янкевичем. За время своего существования компания прошла долгий путь. Результатом плодотворной работы на сегодняшний день являются два завода в Европе общей площадью более 25 000 м², где используются самые высокотехнологичные процессы производства.

Продукция AQUAEL заслужила отличную репутацию среди покупателей во всем мире. Однако AQUAEL не останавливается на достигнутом и продолжает разрабатывать уникальные продукты, не имеющие аналогов на мировом рынке товаров для аквариума и садового пруда.

FR AQUAEL est une société bien connue et appréciée dans le monde entier – depuis 37 ans, elle offre à ses clients l'équipement moderne et des accessoires pour les aquariums et les étangs. Son histoire remonte à l'automne 1984 lors de sa création comme un minuscule atelier unique fondé par son actuel propriétaire – Janusz Jankiewicz. Pendant cette période, elle a parcouru un long chemin à deux usines de production fonctionnées aujourd'hui d'une superficie totale de plus de 25 000 m², employant 500 travailleurs et utilisant les technologies de production les plus modernes.

AQUAEL – outre d'une excellente réputation parmi les acheteurs et les utilisateurs de ses produits – elle ne cesse de les étonner avec des nouvelles innovations en même temps avançant la concurrence et prouvant que ce qui est un rêve pour d'autres, est au bout des doigts pour elle.

FOR AQUARIUM KEEPING SUCCESS



AQUAEL è un'azienda conosciuta e apprezzata in tutto il mondo, che da 37 anni offre ai suoi clienti attrezzature e accessori moderni per acquari e laghetti da giardino. La sua storia risale all'autunno del 1984, quando nacque come piccola officina individuale del suo proprietario di allora, Janusz Jankiewicz. Nel corso degli anni ha percorso una lunga strada fino ad arrivare ad avere oggi due stabilimenti produttivi con una superficie complessiva di oltre 25 000 m², che impiegano 500 dipendenti e che dispongono delle più moderne tecnologie di produzione.

AQUAEL, oltre all'ottima fama di cui gode tra i clienti e gli utilizzatori dei suoi prodotti, non smette di stupire con successive innovazioni, anticipando la concorrenza e dimostrando che ciò che per gli altri rimane a livello di sogno, per AQUAEL è a portata di mano.

AQUAEL je na celém světě známa a uznávaná firma – již 37 roky nabízí svým uživatelům moderní zařízení a příslušenství pro akvária a zahradní jezírka. Její historie sahá podzimu roku 1984, kdy vznikla jako malá, jednočlenná dílna založená současným majitelem – Januszem Jankiewiczem. Během tohoto období urazila dlouhou cestu k dnes fungujícím dvěma výrobním závodům s celkovou plochou více než 25.000 m², zaměstnávajícím 500 zaměstnanců, kteří mají k dispozici nejmodernější výrobní technologie.

AQUAEL – kromě vynikající pověsti, kterou má u odběratelů a uživatelů svých výrobků – nepřestává překvapovat jejich dalšími inovacemi, předbíhá konkurenci a dokazuje, že to, co je pro ostatní pouhým snem, je pro něj na dosah.

AQUAEL este o companie cunoscută și apreciată în întreaga lume – de 37 de ani oferă utilizatorilor sîi echipamente moderne și accesorii pentru acvariu și iaz. Istoria sa datează din toamna anului 1984, când a fost înființată ca un atelier mic, individual, fondat de actualul proprietar – Janusz Jankiewicz. În această perioadă a parcurs un drum lung de funcționare, până la cele două fabrici de producție de astăzi, cu o suprafață totală de peste 25.000 mp, 500 de angajați și cu cele mai moderne tehnologii de producție.

AQUAEL – în afară de reputația excelentă de care se bucură printre beneficiarii și utilizatorii produselor sale – nu încetează să-i surprindă cu noi inovații, depășind concurența și dovedind că ceea ce pentru alții e de domeniul viselor, pentru ei este la îndemână.

AQUAEL é uma empresa conhecida e apreciada no mundo inteiro – que desde 37 anos oferece aos seus utilizadores equipamento moderno e acessórios para aquários e espelhos de água. A sua história remonta ao outono de 1984, quando foi fundada como uma pequena oficina unipessoal por seu proprietário atual – Janusz Jankiewicz. Durante esse tempo a empresa percorreu um longo caminho até aos dois estabelecimentos de produção de uma superfície total de mais de 25 000 m² que funcionam hoje, que empregam 500 trabalhadores e dispõem das mais modernas tecnologias de produção.

AQUAEL – para além do excelente renome que já usufrui entre os clientes e utilizadores de seus produtos – não deixa de surpreendê-los com sucessivas inovações, ultrapassando a concorrência e provando que o que para os outros permanece na esfera de sonhos, é para ela ao alcance da mão.

Az AQUAEL az egész világon ismert és elismert cég – 37 éve ajánl a felhasználóinak korszerű felszereléseket és tartozékokat az akváriumokhoz és a kerti tavakhoz. A története 1984-ig nyúlik vissza, amikor egy aprócska, egyszemélyes műhely formájában keletkezett, melyet a cég jelenlegi tulajdonosa – Janusz Jankiewicz úr alapított. Ezen időszak alatt hosszú utat tett meg a jelenleg működő két gyártó üzemig, melyek teljes területe 25 000 m² feletti, melyekben 500 alkalmazott munkálkodik, és amelyek a legkorszerűbb gyártási technológiákkal rendelkeznek.

Az AQUAEL – az átvétői és a gyártmányainak felhasználói körében élvezett nagyszerű jó hírneve mellett – nem hagyja abba a meglepetéseket, őket megörvendeztetve egyre újabb innovációs termékekkel, ezen a téren megelőzve a konkurenciát, és bizonyítva, hogy az, ami mások számára az álmok szférájába tartozik, számára kéznyújtásra van.

AQUAEL är ett företag som är välkant och respekterat runt om i världen – i 37 år erbjuder företaget modern utrustning och tillbehör till akvarier och dammar. Dess historia går tillbaka till hösten 1984 då allt startades, först i form av en liten enmansverkstad grundad av nuvarande ägare – Janusz Jankiewicz. Under den här tiden har företaget gått en lång väg fram till dagens två produktionsanläggningar som har en sammanlagd yta på över 25 000 kvm, sysselsätter 500 anställda och som förfogar över den modernaste produktionstekniken.

AQUAEL – trots det goda ryktet bland sina kunder och användare – så upphör inte företaget att överraska dem med nya innovationer och visa sitt försprång före konkurrenterna bl.a. genom att erbjuda lösningar som för andra förblir bara en önskedröm.

IT

CZ

RO

PT

HU

SE

CONTENTS

SPIS TREŚCI

INHALTSVERZEICHNIS

SUMARIO

СОДЕРЖАНИЕ

TABLE DES MATIÈRES

TABELLA DEI CONTENUTI

OBSAH

CUPRINS

TABELA DE CONTEÚDOS

TARTALOMJEGYZÉK

INNEHÅLLSFÖRTECKNING

AQUARIUM AKWARIUM AQUARIUM ACUARIO АКВАРИУМ AQUARIUM ACQUARIO AQUARIUM AQUARIUM AQUÁRIO AQUARIUM AKVARIUM

Filters Filtry Filter Filtros Фильтры Filtres Filtri Filtry Filtre Filtros Szűrők Filter	06
Sterilizers Sterylizatory UV-Klarer La lámpara UV Стерилизаторы Stérilisateurs Sterilizzatori Sterilizátory Sterilizoare Esterilizadores Sterilizáló Steriliserings	30
Filter media Media filtracyjne Filtermedien Sustancia de filtrado Наполнители Médias de filtrage Cartucce filtranti Filtrové kazety Cartușele de filtrare Cartuchos de filtro Szűrőpatronok Filterpatroner	34
Heaters Grzałki Heizer Termocalentadores Нагреватели Thermoplongeurs Riscaldatori Ohřivače Încălzitoare Aquecedores Melegítők Värmare	42
Aerators Napowietrzacze Luftpumpen Bomba de aire Компрессоры Aérateurs Aeratori Aerators Aeratoare Aeradores Levegőztetők Luftare	52
Aquarium sets Zestawy akwariowe Aquarium Set Acuario Аквариумные комплексы Kits d'aquarium Set di acquari Sady akvárií Seturi de acvariu Conjuntos de aquário Akvárium készletek Akvarieuppsättningar	58
Cabinets Szafki Unterschranke Meubles Тумбы Armario Armadietti Skříňky Dulapuri Cacifos Szekrények Förvaringskåp	88
Lighting Oświetlenie Beleuchtung Iluminación Освещение Éclairage Illuminazione Osvětlení Iluminat Iluminação Világítás Belysning	90
Aquariums Akwaria Aquarium Acuario Аквариумы пустые Aquariums Acquari Akvária Acvarii Aquários Akváriumok Akvarier	102
Substrate Podłoża Bodenbelag Substrato Грунт Gravier Substrati Substráty Substraturi Substratos Szubsztrátok Substrat	108
Accesories & Decorations Aksesoria i dekoracje Ausrüstungen und Schmuckstücke Accesorios et Decorations Аксессуары и декорации Accessoires y Adornos Accessori e decorazioni Příslušenství a dekorace Accesorii si decoratiuni Acessórios e Decorações Tartozékok és díszek Tillbehör och dekorationer	112
Marine Akwarystyka morska Meerwasser Acuarística marina Морская аквариумистика Aquariophilie de mer Acquari marini Mořské akvária Acvariile marine Aquários marinhos Tengeri akváriumok Marin akvarier	122
Fish food Pokarmy dla ryb Fischfütter Alimento Корма для рыб Nourriture pour poissons Cibo per pesci Rybí jídlo Produse alimentare pește Comida de peixe Haléte! Fiskmat	130
Water treatment Preparaty akwarystyczne Präparat Preparato Средства для воды Préparations à des fins aquaristiques Preparazioni in acquario Přípravky pro akvária Preparate pentru acvariu Preparações para aquário Akvárium készítmények Akvarieberedningar	137

POND STAW TEICH ESTANQUE ПРУД ÉTANG STAGNO RYBNÍK LAC LAGOA TAVACSKA DAMM

Fountain pumps Pompy fontannowe Pumpen Bombas Фонтанные помпы Pompes fontaines Pompe per fontana Čerpadla na fontány Pompe pentru pompe Bombas de fonte Szökőkút szivattyúk Fontänpumpar	142
Filters Filtry Filter Filtros Фильтры Filtres Filtri Filtry Filtre Filtros Szűrők Filter	148
Sterilizers Sterylizatory UV-Klarer La lámpara UV Стерилизаторы Stérilisateurs Sterilizzatori Sterilizátory Sterilizoare Esterilizadores Sterilizáló Steriliserings	154
Accessories Aksesoria Ausrüstungen Accesorios Аксессуары Accessoires Accessori Příslušenství Accesorii Acessórios Tartozékok Tillbehör	156
Heaters Grzałki Heizer Termocalentadores Нагреватели Thermoplongeurs Riscaldatori Ohřivače Încălzitoare Aquecedores Melegítők Värmare	158
Lighting Oświetlenie Beleuchtung Iluminación Освещение Éclairage Illuminazione Osvětlení Iluminat Iluminação Világítás Belysning	160
Water treatment Preparaty akwarystyczne Präparat Preparato Средства для воды Préparations à des fins aquaristiques Preparazioni in acquario Přípravky pro akvária Preparate pentru acvariu Preparações para aquário Akvárium készítmények Akvarieberedningar	162
Fish food Pokarmy dla ryb Fischfütter Alimento Корма для рыб Nourriture pour poissons Cibo per pesci Rybí jídlo Produse alimentare pește Comida de peixe Haléte! Fiskmat	163
House & garden Dom i ogród Haus und Garten Casa y Jardín Для дома и сада Maison et Jardin Casa e giardino Domov a zahrada Casa și grădina Casa e jardim Otthon és kert Hem och trädgård	164

FILTERS

FILTRY FILTER FILTROS ФИЛЬТРЫ FILTRES FILTRI FILTRY FILTRE FILTROS SZŰRŐK FILTER



Silent operation • Cichy
Geräuscharm • Silencioso
Низкий уровень шума • Silencieux
Silenzioso • Tichý
Silençios • Silencioso
Halk • Tyst



Energy-saving • Energooszczędny
Energieeffizient • Bajo consumo
Низкое энергопотребление • Économe en énergie
A risparmio energetico • Energeticky úsporný
Econom energetic • Economiza energia
Energiatakarékos • Energisnål



Fully equipped (filtration media) • Kompletnie wyposażony (media)
Komplett ausgestattet (Medien) • Completamente equipado (medios)
Полностью оснащен (комплект наполнителей) • Complètement équipé (les supports)
Completamente equipaggiato (mezzi di filtraggio) • Kompletně vybavený (média)
Compleet, echipat (media) • Completamente equipado (mídia)
Komplett módon teljes (szűrőanyagok) • Fullt utrustad (media)



Built-in pre-filter • Wbudowany prefiltr
Integrierter Vorfilter • Filtro previo incorporado
Встроенный предварительный фильтр • Le préfiltre intégré
Prefiltro incorporato • Zabudovaný předfiltr
Prefiltru incorporat • Pré-filtro embutido
Beépített előszűrő • Inbyggt förfiltr



Flexible filter configuration • Dowlona konfiguracja filtracji
Beliebige Filterkonfiguration • Libre configuración de filtrado
Свободная конфигурация наполнителей • Toute configuration de filtration
Configurazione di filtraggio a scelta • Libovolná konfigurace filtrace
Configurație de filtrare arbitrară • Configuração de filtragem opcional
A szűrés tetszőleges konfigurációja • Filtring i valfri konfiguration



Large filter capacity • Duża pojemność filtra
Großes Filtervolumen • Filtro de gran capacidad
Большая фильтрующая канистра • Une grande capacité du filtre
Grande capacità del filtro • Velkokapacitní filtr
Capacitate mare a filtrului • Grande capacidade do filtro
Nagy térfogatú szűrő • Stor filtervolym



Can operate in shallow water • Praca w płytkiej wodzie
Betrieb in flachem Wasser • Trabajo en agua poco profunda
Может работать на небольшой глубине • Fonctionne dans l'eau peu profonde
Funcionamento com acqua bassa • Práce v mělké vodě
Activitate în apă de mică adâncime • Trabalho em água não profunda
Működik sekély vízben • Arbetar i grunt vatten



Expandable • Możliwość rozbudowy
Erweiterungsmöglichkeit • Posibilidad de ampliación
Возможность установки дополнительных модулей • Extensible
Possibilità di espansione • Rozšířitelný
Posibilitate de extindere • Posibilitade de ampliação
Továbbépítési lehetőség • Utbyggnadsmöjlighet



Self-priming mechanism • Mechanizm samoczynnego zalewania
Selbstansaugende Filterpumpe • Mecanismo de llenado automático
Механизм быстрого запуска • Le mécanisme d'amorçage automatique
Meccanismo di riempimento automatico • Mechanismus automatického zalevání
Mechanism de autoamorsare • Mecanismo de enchimento automático
Ónálló beöntési mechanizmus • Mechanism för automatiskt vattenpåfyllning



Water aeration • Napowietrzanie wody
Wasserbellfütung • Oxigenación del agua
Аэрация воды • L'aération de l'eau
Ossigenazione dell'acqua • Provozdušňování vody
Aerarea apei • Aeração da água
A víz levegőztetése • Syresättning av vatten



Performance adjustment • Regulacja wydajności
Durchflussregelung • Ajuste de rendimiento
Регулируемая производительность • Le réglage de capacité
Regolazione della portata • Regulátor výkonu
Reglarea randamentului • Regulação de capacidade
Intenzitás szabályozható • Prestandareglering



Small size • Niewielkie wymiary
Geringe Abmessungen • Dimensiones reducidas
Небольшой размер • Les petites dimensions
Piccole dimensioni • Malé rozměry
Dimensiuni nu prea mari • Pequenas dimensões
Nem nagy méretek • Liten storlek



In&Out



Adjustable outflow direction • Regulacja kierunku wylotu wody
Einstellung der Wasserauslassrichtung • Ajuste del sentido de salida del agua
Регулировка направления выхода воды • Le réglage de la direction de sortie d'eau
Regolazione della direzione di uscita dell'acqua • Nastavení směru odtoku vody
Reglarea direcției de evacuare a apei • Regulação da direção de escape de água
A vízkömlés irányja szabályozható • Inställning av vattnets utloppsriktning



UV LEDs • Diody UV
UV-Dioden • Diodos UV
Диоды ультрафиолетового излучения • Les diodes UV
LED UV • UV diody
Diode UV • Diodos UV
UV diódák • UV-dioder



UV-C fluorescent lamp • Świelówka UV-C
UV-C-Leuchtstoffröhre • Luminaria UV-C
Люминесцентная лампа UV-C • La lampe fluorescente UV-C
Lampada fluorescente UV-C • UV-C zářivka
Lampă fluorescentă UV-C • Lâmpada fluorescente UV-C
UV-C fénycső • UV-C lysör



Just Plug & Enjoy



Cut-off valve • Zawór odcinający
Absperrhahn • Válvula de cierre
Отсечной клапан • La soupape d'arrêt
Valvola di intercettazione • Uzavírací ventil
Supară de închidere • Válvula de isolamento
Leválasztó szelep • Avstängningsventil



Easy to use and maintain • Łatwy w obsłudze i konserwacji
Einfache Bedienung und Wartung • Fácil de usar y mantener
Простота эксплуатации и ухода • Facile à utiliser et à entretenir
Di facile uso e manutenzione • Jednoduchá obsluha a údržba
Ușor de utilizat și întreținut • Fácil no uso e manutenção
Kezelése és karbantartása könnyű • Enkel att använda och underhålla



For freshwater aquariums • Do akwarium słodkowodnego
Für Süßwasseraquarien • Para pecera de agua dulce
Для пресноводного аквариума • Pour un aquarium d'eau douce
Per acquario d'acqua dolce • Pro sladkovodní akvárium
Pentru acvariu de apă dulce • Para aquário de água doce
Édesvízi akváriumhoz • För sötvattensakvarium



For marine aquariums • Do akwarium morskiego
Für Meerwasseraquarien • Para pecera marina
Для морского аквариума • Pour un aquarium d'eau de mer
Per acquario marino • Pro mořské akvárium
Pentru acvariu marin • Para aquário marinho
Tengeri akváriumhoz • För saltvattensakvarium



Water-resistant (IPX8) • Wodoodporny (IPX8)
Wasserdicht (IPX8) • Resistente al agua (IPX8)
Водонепроницаемый (IPX8) • Résistant à l'eau (IPX8)
Resistente all'acqua (IPX8) • Odolný vůči vodě (IPX8)
Impermeabil (IPX8) • À prova de água (IPX8)
Vízhatlan (IPX8) • Vattentät (IPX8)

ENG The AQUAEL offer covers all types of aquarium filters: internal turbine, external overflow and professional external canister filters.

IT Nell'offerta AQUAEL vi sono tutti i tipi di filtri per acquari: filtri interni a turbina, filtri esterni a cascata nonché speciali filtri esterni a canestro.

PL W ofercie AQUAEL znajdują się wszystkie rodzaje filtrów akwariowych: wewnętrzne turbinowe, zewnętrzne kaskadowe oraz specjalistyczne zewnętrzne filtry kanistrowe.

CZ V nabídce AQUAEL jsou všechny druhy akvarijních filtrů: vnitřní turbínové, vnější kaskádové a speciální vnější kanystrové filtry.

DE AQUAEL hat alle Arten von Aquarienfiltern im Angebot: Turbinen-Innenfilter, Außen-Überlauffilter sowie spezielle Außen-Kanisterfilter.

RO Oferta AQUAEL include toate tipurile de filtre de acvariu: interne de turbină, externe de cascadă și filtre de canistre externe specializate.

ES La oferta de AQUAEL incluye todos los tipos de filtros para peceras: interiores de turbina, interiores en cascada y filtros de recipiente exteriores.

PT Na oferta da AQUAEL estão todos os tipos de filtros de aquário: internos de turbina, externos cascata e filtros externos bombona de especialidade.

RUS AQUAEL производит все виды фильтров для аквариумов: внутренние, внешние навесные фильтры и профессиональные внешние канистровые фильтры.

HU Az AQUAEL ajánlatában mindenféle belső turbinás, külső kaskád és speciális külső kannás akvárium szűrő megtalálható.

FR AQUAEL offre tous les types de filtres d'aquarium: internes à turbine et externes de cascade, ainsi que les filtres extérieurs spécialisés.

SE AQUAEL erbjuder i sin offert alla typer av akvariefilter: innerfilter turbinfilter, ytterfilter kaskadfilter och speciella ytterfilter kanisterfilter.

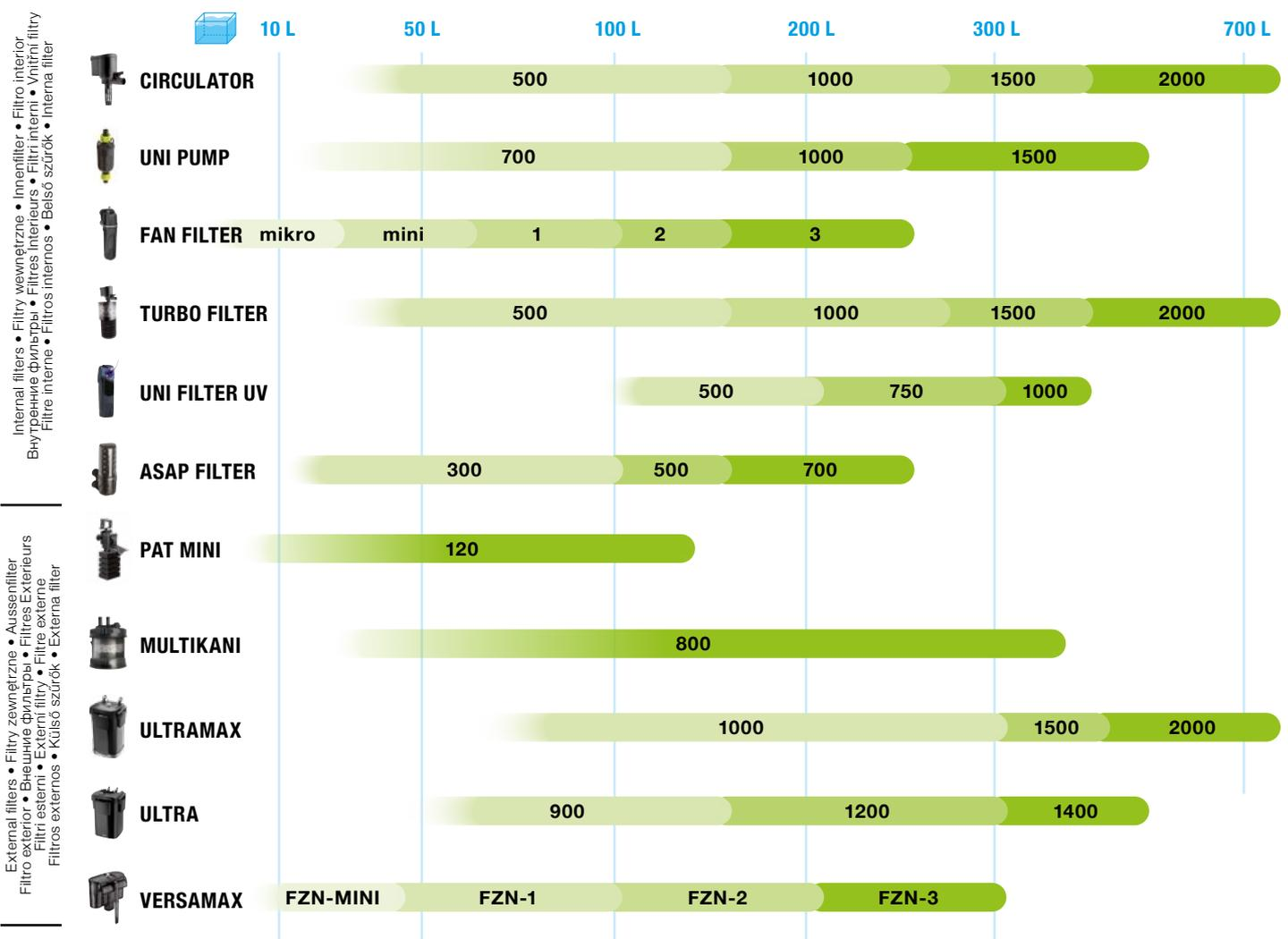

8

CIRCULATOR

Power of aeration • Siła napowietrzania • Kraftvolle Durchlüftung
 Fuerza de aireación • Мощная циркуляция • La force de l'aération
 Il potere dell'aerazione • Síla provzdušňování • Puterea de aerare
 O poder da aeração • A levegőztetés ereje • Effekten av luftning



Water aeration

Flow adjustment

Sealed rotor chamber



ENG The CIRCULATOR pump is a high-performance circulation pump for freshwater and marine aquariums. Designed for water pumping and aeration, it can also serve as a mechanical and biological filter after a sponge cartridge has been added. Ideally suited to feed various aquarium devices, including sterilisers, coolers, under-gravel filters, and protein skimmers.

IT CIRCULATOR è una pompa di circolazione a grande portata, particolarmente adatta agli acquari marini e d'acqua dolce. Serve a pompare e ossigenare l'acqua, e con l'aggiunta di un elemento filtrante in spugna può svolgere il ruolo di filtro meccanico e biologico. Ideale per alimentare dispositivi come sterilizzatori, refrigeratori, filtri sottomarina e schiumatoi.

PL CIRCULATOR to wydajne pompy cyrkulacyjne, które świetnie sprawdzają się w akwariach słodkowodnych i morskich. Służą do pompowania i napowietrzania wody, a po dodaniu wkładu gąbkowego mogą pełnić rolę filtra mechanicznego i biologicznego. Idealne do napędu urządzeń takich jak sterylizatory, chłodziarki, filtry podżwirowe i odpieniacze białek.

CZ CIRCULATOR jsou výkonná oběhová čerpadla, která se dokonale osvědčují ve sladkovodních a mořských akváriích. Slouží k čerpání a provzdušňování vody, a po přidání pěnové náplně mohou fungovat jako mechanický a biologický filtr. Ideální pro pohánění zařízení jako jsou například sterilizátory, chladiče, půdní filtry a proteinové odpěňovače.

DE CIRCULATOR sind effiziente Umwälzpumpen, die sich besonders in Süß- und Meerwasseraquarien ausgezeichnet bewähren. Sie werden zum Umpumpen und Durchlüften des Wassers eingesetzt und übernehmen nach Einlegen von Filterschwamm die Funktion eines mechanischen und biologischen Filters. Ideal zum Antrieb von Sterilisatoren, Kühlern, Bodenfiltern und Eiweißabschäumern.

RO CIRCULATOR sunt pompe de circulație eficiente care funcționează foarte bine în acvarii cu apă dulce și cu apă marină (sărată). Sunt folosite pentru pomparea și aerarea apei, iar după adăugarea unui filtru din burete ele pot acționa ca un filtru mecanic și biologic. Ideale pentru acționarea dispozitivelor cum ar fi sterilizatoarele, aparate frigorifice (frigiderere), filtre de substrat (de fund), separatoare de proteine.

ES CIRCULATOR es una familia de bombas de circulación de alta calidad, que resultan ideales para peceras de agua dulce y salada. Sirven para bombear y oxigenar el agua. Así mismo, gracias al uso de un cartucho de esponja, pueden funcionar como un filtro mecánico y biológico. Resultan ideales para impulsar dispositivos tales como, esterilizadores, refrigeradores, filtros bajo gravilla y separadores de proteínas.

PT CIRCULATOR são bombas eficientes de circulação que servirão bem em aquários de água doce e marinha. Servem para bombear e aerar a água, e depois de juntar um cartucho de esponja, podem servir de filtro mecânico e biológico. Ideais para acionar aparelhos tais como esterilizadores, frigoríficos, filtros instalados debaixo do cascalho, skimmers de proteínas.

RUS CIRCULATOR – это мощная помпа, которая может использоваться для перемешивания слоев воды и насыщения её кислородом, а так же для перекачивания воды. Помпа идеально подходит для совместного использования с различным аквариумным оборудованием: стерилизаторы, охладители, донные фильтры и пеноотделители. Благодаря керамической оси ротора модели 1000, 1500 и 2000 можно использовать как в пресноводных, так и в морских аквариумах.

HU A CIRCULATOR termékek jó teljesítményű keringtető szivattyúk, melyek nagyszerűen beválnak az édesvízi és a tengeri akváriumokban. A víz szivattyúzására és levegőztetésére valók, és szivacsbetét hozzáadásával betölthetik a mechanikus és biológiai szűrő szerepét. Ideálisak az olyan berendezések meghajtásához, mint a sterilizátorok, hűtőkészülékek, kavicságy alatti szűrők és fehérjehab eltávolítók.

FR CIRCULATOR comprend des pompes de circulation efficaces qui fonctionnent aussi bien dans les aquariums d'eau douce, comme dans les aquariums d'eau de mer. Elles pompent et aèrent de l'eau. Après avoir ajouté une cartouche en mousse, elles peuvent agir comme un filtre mécanique et biologique. Idéales pour actionner des appareils tels que les stérilisateurs, les réfrigérateurs, les filtres de sous-gravier et les écumeurs de protéines.

SE CIRCULATOR det är effektiva cirkulationspumpar som fungerar utmärkt i sötvattens- och saltvattenakvarier. De används för att pumpa och syresätta vatten och med svamppatron kan de fungera som mekaniskt och biologiskt filter. Perfekt för att driva apparater som sterilisatorer, kylaggregat, filter och proteinskummare.



CIRCULATOR	500	1000	1500	2000
Wattage [W]	4,4	11	22	27
Max Output [l/h]	500	1000	1500	2000
Max Head [cm]	70	110	160	190
Tank Volume [l]	<150	150-250	250-350	>350
Trade Pack [Qty]	20	16	10	10
Product Code	109181	109182	109183	109184
EAN Code				
Spray bar	100500	101145	101145	101145

10

UNI PUMP

Small and efficient • Małe i wydajne • Klein und leistungsstark
 Petite et efficace • Компактный и производительный • Pequena y eficiente
 Piccolo ed efficiente • Malé a účinné • Mic și eficient
 Pequeno e eficiente • Kicsi és hatékony • Små och effektiva



Modern, small-sized pumps

Perfect for UV-sterilizers

Ideal for external filters



ENG UNI PUMP is a modern, energy-saving straightway pump featuring a slim form factor combined with excellent operating parameters. The pump is designed to feed canister filters (e.g. MULTIKANI) and other devices used in freshwater and marine aquariums (coolers, sterilisers, protein skimmers).

IT UNI PUMP è una moderna pompa a risparmio energetico caratterizzata dalla forma snella e da ottimi parametri prestazionali. È progettata per l'alimentazione di filtri a canestro (come ad esempio MULTIKANI) nonché di altri dispositivi utilizzati negli acquari marini e d'acqua dolce (refrigeratori, sterilizzatori, schiumatoi).

PL UNI PUMP to nowoczesne, energooszczędne pompy przepływowe charakteryzujące się smukłym kształtem oraz świetnymi parametrami użytkowymi. Zaprojektowane zostały do napędu filtrów kanistrowych (takich jak np. MULTIKANI) oraz innych urządzeń stosowanych w akwariach słodkowodnych i morskich (chłodziarki, sterylizatory, odpieniacze białek).

CZ UNI PUMP jsou moderní, energeticky úsporná průtoková čerpadla se štíhlým tvarem a skvělými užitkovými parametry. Byla navržena k pohonu kanystrových filtrů (jako například MULTIKANI) a jiných zařízení používaných ve sladkovodních a mořských akváriích (chladiče, sterilizátory, proteinové oděňovače).

DE UNI PUMP sind moderne, energieeffiziente Strömungspumpen mit schlanker Form und ausgezeichneten Leistungskennwerten. Sie sind zum Antrieb von Topffiltern (wie z.B. MULTIKANI) und anderen in Süß- und Meerwasseraquarien zum Einsatz kommenden Geräten (Kühlern, Sterilisatoren, Eiweißabschäumern) ausgelegt.

RO UNI PUMP sunt pompe de debit moderne, eficiente energetic caracterizate printr-o formă subțire și parametri excelenți de utilitate. Au fost proiectate pentru acționarea filtrelor externe (cum ar fi MULTIKANI) sau altor dispozitive folosite în acvarii cu apă dulce sau apă sărată (frigidere, sterilizatoare, separatoare de proteine).

ES UNI PUMP es un grupo de modernas bombas de paso de bajo consumo, que se caracterizan por una silueta estilizada y excelentes parámetros de uso. Diseñados para propulsar filtro de recipiente (tales como: MULTIKANI), así como otros dispositivos utilizados en peceras de agua dulce y salada (refrigeradores, esterilizadores, separadores de proteínas).

PT UNI PUMP são bombas de fluxo modernas, que economizam energia e se caracterizam pela forma esbelta e excelentes parâmetros de uso. Foram projetadas para acionar filtros de bombona (tais como por exemplo MULTIKANI) e outros aparelhos usados em aquários de água doce e água marinha (frigoríficos, esterilizadores, skimmers de proteínas).

RUS UNI PUMP – современные, энергосберегающие проточные насосы, которые отличаются компактным корпусом и прекрасными эксплуатационными характеристиками. Насос идеально подходит для совместного использования с различным аквариумным оборудованием: стерилизаторы, охладители, донные фильтры и пеноотделители. Устройство может работать вне воды в качестве высокопроизводительного проточного насоса. Бесшумную работу обеспечивает современная конструкция помпы и керамическая ось ротора.

HU Az UNI PUMP korszerű, energiatakarékos átfolyó szivattyúkat a karcsú alakjuk és nagyszerű használati paramétereik jellemzik. A kannás szűrők meghajtására lettek tervezve (az olyanokéra, mint pl. a MULTIKANI), valamint az édesvízi és tengeri akváriumokban alkalmazott egyéb berendezésekhez (hűtőkészülékek, sterilizátorok, fehérjehab eltávolítók).

FR UNI PUMP comprend des pompes à flux modernes et économiques, caractérisées par une forme élancée et d'excellents paramètres d'utilisation. Elles ont été conçues pour actionner des filtres à cartouche (tels que p. ex. MULTIKANI) et autres dispositifs utilisés dans les aquariums d'eau douce et d'eau de mer (les refroidisseurs, les stériliseurs, les écumeurs de protéines).

SE UNI PUMP det är moderna, energisnåla flödespumpar som kännetecknas av smal form och bra användningsegenskaper. De är konstruerade för att driva kanisterfilter (såsom MULTIKANI) och andra apparater som används i sötvattens- och saltvat-tenakvarier (kylaggregat, sterilisatorer, protein-skummare).



UNI PUMP	700	1000	1500
Max Output [l/h]	700	1000	1400
Rated voltage [V]	12	230	230
Wattage [W]	9,5	15	17
Max Head [cm]	145	145	155
Input [mm]	14/16	16/22	16/22
Output [mm]	14/16	16/22	16/22
Product Code	114175	121270	114961

EAN Code



12

FAN FILTER

Durable and efficient • Wydajny i trwały • Leistungsstark und haltbar
 Duradero y eficaz • Надежный и эффективный • Efficace et durable
 Efficiente e durevole • Efektivní a trvanlivé • Eficient și durabil
 Eficiente e durável • Hatékony és tartós • Effektív och hållbar



Water aeration

Ready for MINI UV Sterilizer

Flow adjustment



ENG The FAN filters are notable for their time-proven, reliable design. Fish-keepers around the world highly appreciate their excellent filtration parameters, comfort of daily use, and the water aeration feature. The filters are perfect for small and medium-sized aquariums and even for aqua-terrariums (FAN MIKRO).

PL Filtry FAN to sprawdzona od lat, niezawodna konstrukcja. Posiada bardzo dobre parametry filtrujące, które razem z funkcją napowietrzania wody oraz wygodą codziennej eksploatacji doceniają akwaryści na całym świecie. Niezastąpiony w akwariach małych i średnich, a nawet akwaterrariach (FAN MIKRO).

DE FAN Filter überzeugen seit Jahren durch ihre robuste, zuverlässige Konstruktion. Sie gewährleisten gute Filterkennwerte, eine nützliche Durchlüftungsfunktion und eine ausgesprochen hohe Benutzerfreundlichkeit, die von Aquaristen auf der ganzen Welt geschätzt wird. Unverzichtbar in kleinen und mittelgroßen Aquarien sowie in Aquaterrarien (FAN MIKRO).

ES Los filtros FAN son un producto infalible, probado durante largos años de fabricación. Cuenta con excelentes parámetros de filtrado, que, junto con la función de oxigenación del agua y manejo sencillo, aprecian los aficionados a la acuarística de todo el mundo. Inmejorable en peceras pequeñas y medianas, e incluso en acua-terrarios (FAN MIKRO).

RUS Фильтры FAN отличаются надежной и проверенной временем конструкцией. Любители аквариумов во всем мире высоко ценят удобство эксплуатации и прекрасные фильтрующие характеристики этих фильтров. Большим плюсом является и то, что фильтры обеспечивают аэрацию воды. Широкая линейка позволяет подобрать модель фильтра, подходящую для Вашего аквариума или палюдариума.

FR Les filtres FAN c'est une conception fiable, qui a fait sa preuve depuis de nombreuses années. Ces filtres ont de très bons paramètres de filtration qui, avec la fonction d'aération de l'eau et la commodité de l'exploitation quotidienne, sont appréciés par les aquariophiles du monde entier. Irremplaçables dans les petits et moyens aquariums, et même dans les aquaterrariums (FAN MIKRO).

IT I filtri FAN hanno una struttura affidabile, collaudata da anni. Di facile manutenzione, garantiscono un'eccellente filtraggio e un'ottima ossigenazione dell'acqua e per questo sono apprezzati dagli acquariofili di tutto il mondo. Ideali per acquari piccoli, medi, e acquaterrari (FAN MIKRO).

CZ FAN filtry jsou již mnoho let ověřenou, spolehlivou konstrukcí. Mají velmi dobré filtrační parametry, které společně s funkcí provzdušňování vody a pohodlím každenního provozu zcela jistě ocení akvaristy na celém světě. Nepostradatelné v malých a středních akváriích, a dokonce i v akvaterráriích (FAN MIKRO).

RO Filtrele FAN reprezintă o construcție fiabilă, testată de ani buni. Filtrul deține parametri foarte buni de filtrare care împreună cu funcția de aerare a apei și confortul exploatareii zilnice, duc la aprecieri din partea acvariștilor din lumea întreagă. Este de neînlocuit în acvariile mici, medii și chiar în aquaterarii (FAN MIKRO).

PT Os filtros FAN constituem uma construção infalível reconhecida desde anos. Possuem parâmetros de filtragem muito bons que juntamente com a função de aeração da água e a comodidade no uso diário são apreciados por aquaristas no mundo inteiro. Insostituível em aquários pequenos e médios, e mesmo em aquaterrários (FAN MIKRO).

HU A FAN szűrők megbízható konstrukciója évek óta bevált. Igen jó szűrési paraméterekkel rendelkeznek, melyeket a víz levegőztetési funkcióval és a mindennapi üzemeltetés napi kényelmével együtt magasan értékelnek az akvaristák az egész világon. Nélkülözhetetlenek a kis és közepes méretű akváriumokban, sőt az akvaterráriumokban is (FAN MIKRO).

SE Filter FAN har en beprövd och pålitlig konstruktion. Har mycket goda filteringsparametrar som tillsammans med funktionen för syresättning av vatten och den bekväma dagliga driften uppskattas av akvarieägare runt om i världen. Oersättlig i små och medelstora akvarier samt även vattenterrarier (FAN MIKRO).



FAN FILTER	mikro	mini	1	2	3
Wattage [W]	4	4,2	4,7	5,2	12
Max Output [l/h]	250	260	320	450	700
Tank Volume [l]	<30	30-60	60-100	100-150	150-250
Trade Pack [Qty]	30	30	18	12	9
Product Code	107621	101786	102368	102369	102370
EAN Code					
Sponge 2 pcs – Standard	101186	101309	100147	100792	100793
Spray bar	100500	100500	100500	100500	100500

14

TURBO FILTER

Complete filtration • Kompletna filtracja • Komplette Filterung
 Filtración completa • Абсолютная фильтрация • Filtration complete
 Filtrazione completa • Dokončete filtraci • Filtrare completă
 Filtração completa • Teljes szűrés • Komplette filtrering



Water aeration



Filtration system assembly ways



accessories



ENG The TURBO filters are truly unique in that they combine the advantages of internal filters with the versatility of external filters. The additional container is factory-equipped with biological filtration media. Containers can be freely combined to create the required filter configuration (e.g. by adding media for chemical filtration). It is the only such filter in the market!

PL Filtry TURBO to unikalna propozycja łącząca w sobie walory filtrów wewnętrznych z wszechstronnością filtrów zewnętrznych. Dodatkowy pojemnik jest fabrycznie wyposażony w media biologiczne. Można także połączyć kilka pojemników, dowolnie konfigurując filtrację (np. dodając media chemiczne). Jedy-ny taki filtr na rynku!

DE Die TURBO Filter verbinden in einzigartiger Weise alle Vorteile von Innenfiltern mit der von Außenfiltern gebotenen Vielseitigkeit. Der zusätzliche Filterbehälter ist werkseitig mit biologischen Filtermedien gefüllt. Man kann auch mehrere Behälter miteinander kombinieren und die Filtration beliebig konfigurieren (beispielsweise durch Hinzufügen von chemischen Filtermedien). Es handelt sich um den einzigen Filter dieser Art auf dem Markt!

ES Los filtros TURBO son una solución única, que une las ventajas de un filtro interior, con la versatilidad de un filtro exterior. El filtro complementario está equipado por defecto, con medios biológicos de filtración. También es posible conectar varios recipientes, configurando libremente el filtrado (por ej.: añadiendo productos químicos). ¡Único filtro de este tipo, disponible en el mercado!

RUS Фильтры серии TURBO сочетают в себе преимущества внутренних фильтров с возможностями внешних фильтров, благодаря наличию контейнера, в который можно поместить любой наполнитель (изначально контейнер заполнен биологическим наполнителем). Количество фильтрационного материала можно увеличить путем присоединения дополнительных контейнеров.

FR Les filtres TURBO sont une proposition unique qui assemble les avantages des filtres internes avec la polyvalence des filtres externes. Le conteneur supplémentaire est équipé de substrats biologiques. Il existe également une possibilité d'assembler plusieurs réservoirs, en configurant librement la filtration (par exemple en ajoutant des substrats chimiques). Le filtre unique sur le marché!

IT Il filtro TURBO è una proposta originale che unisce in se le caratteristiche dei filtri interni con l'universalità dei filtri esterni. Il contenitore aggiuntivo è fornito di serie con materiale per il filtraggio biologico. È possibile anche unire più contenitori, configurando liberamente il filtraggio (ad esempio aggiungendo materiale per il filtraggio chimico). L'unico filtro di questo tipo sul mercato!

CZ Filtry TURBO – unikátní, spojující v sobě vlastnosti vnitřních filtrů s univerzálností vnějších filtrů. Navíc je zásobník z výroby vybavený biologickým médiem. Můžete také kombinovat několik zásobníků, s libovolnou konfigurací filtrace (např. přidáním chemických médií). Jediný takový filtr na trhu!

RO Filtrele TURBO sunt o propunere unică care combină avantajele filtrelor interne cu universalitatea filtrelor externe. Containerul suplimentar este echipat din fabrică cu medii biologice. Se pot uni mai multe containere, configurând astfel o filtrare liberă, arbitrară (ex. adăugând medii chimice). Singurul astfel de filtru pe piață!

PT Os filtros TURBO são uma proposta única que une os valores de filtros interiores com o valor versátil de filtros exteriores. O recipiente adicional foi equipado na fábrica em média biológicos. Pode-se também juntar vários recipientes, configurando livremente a filtragem (por exemplo adicionando média químicos). Um filtro desse tipo único no mercado!

HU A TURBO szűrők ajánlata egyedülálló, egyesítik magukban a belső szűrők értékeit a külső szűrők sokoldalúságával. A pótlólagos tartály gyárilag biológiai szűrőközegekkel van megtöltve. Összekapcsolható akár néhány tartály is, ezáltal tetszőleges szűrés konfigurációt alkotva (pl. kémiai szűrőközegek hozzáadásával). Az egyetlen ilyen szűrő a piacon!

SE Filter TURBO är en unik kombination som förenar fördelarna med innerfilter med mångsidigheten hos ytterfilter. Extra behållare är fabriksutrustad med biologiska medier. Det går att koppla flera behållare, och valfritt konfigurera filtreringen (t.ex. genom att lägga till kemiska medier). Det enda filteret i sitt slag på marknaden!



TURBO FILTER	500	1000	1500	2000
Wattage [W]	4,4	11	22	27
Max Output [l/h]	500	1000	1500	2000
Max Head [cm]	70	110	160	190
Tank Volume [l]	<150	150-250	250-350	>350
Trade Pack [Qty]	16	6	6	6
Product Code	109401	109403	109404	109405
EAN Code				
Sponge 2 pcs	109736	109737	109737	109737
Spray bar	100500	101145	101145	101145

16

UNI FILTER UV

Power of filtration • Moc filtracji • Kraftvolle Filtrierung
 Potencia de filtración • Стерилизация воды • Stérilisation de l'eau
 Potere di filtrazione • Filtrační výkon • Puterea de filtrare
 Poder de filtração • Szűrési teljesítmény • Filtreringskraft



Water aeration

Two alternative ways of hanging

Water sterilization

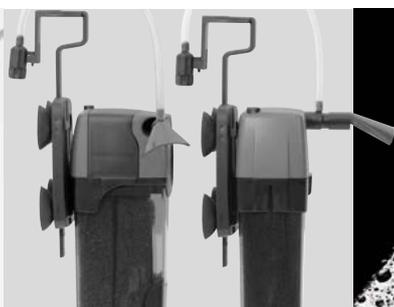

ENG UNI FILTER UV features ultraviolet light-emitting diodes. They help to keep the water crystal-clear and to provide the optimum living conditions for the inhabitants of the aquarium. The double sponge cartridge ensures uninterrupted operation even in the most demanding conditions. The extra container is used to expand the filter with additional biological or chemical media.

PL UNI FILTER UV to filtry wewnętrzne wyposażone w diody UV, które dbają o klarowność wody oraz pomagają zapewnić odpowiednie warunki mieszkaniom akwarium. Podwójny wkład gąbkowy zapewnia nieprzerwaną pracę nawet w najtrudniejszych warunkach. Dzięki dodatkowemu pojemnikowi posiadają możliwość rozbudowy o dodatkowe media biologiczne lub chemiczne.

DE UNI FILTER UV sind mit UV-Leuchtdioden ausgestattete Innenfilter, die für kristallklares Wasser sorgen und dabei helfen, dass den Beckenbewohnern angemessene Bedingungen geboten werden. Der doppelte Filterschwamm gewährleistet einen ununterbrochenen Betrieb auch unter schwierigsten Bedingungen. Durch den zusätzlichen Behälter lassen sich die Filter um zusätzliche biologische oder chemische Filtermedien erweitern.

ES UNI FILTER UV es un filtro interior equipado con diodos UV, que vela por la claridad del agua y contribuye a mantener las condiciones adecuadas, para los habitantes de la pecera. El doble cartucho de esponja garantiza un funcionamiento continuo, incluso en las condiciones más adversas. Gracias al recipiente complementario, permite la ampliación del filtro, utilizando medios biológicos o químicos.

RUS UNI FILTER UV – внутренний фильтр, предназначенный для очистки и насыщения воздухом воды в аквариумах. Горизонтальное расположение камеры ротора облегчает его очистку без необходимости демонтажа фильтра. В комплект входит специализированная насадка, позволяющая осуществлять ультрафиолетовую стерилизацию воды в аквариуме. Превосходно подходит для палудариумов и акватеррариумов (может работать в горизонтальном положении).

FR UNI FILTER UV comprend des filtres internes équipés des diodes UV qui assurent la clarté de l'eau et aident à assurer les bonnes conditions aux habitants de l'aquarium. La double cartouche en mousse assure un fonctionnement en continu, même dans les conditions les plus difficiles. Grâce au réservoir supplémentaire, il est possible d'intégrer des substrats biologiques ou chimiques supplémentaires.

IT UNI FILTER UV è un filtro interno fornito di LED UV che cura la limpidezza dell'acqua e aiuta a mantenere le condizioni adatte agli abitanti dell'acquario. Il doppio elemento filtrante in spugna garantisce il funzionamento ininterrotto anche nelle condizioni più difficili. Grazie al contenitore aggiuntivo può essere espanso con ulteriori materiali di filtraggio biologico o chimico.

CZ UNI FILTER UV jsou vnitřní filtry vybavené UV diodami, které se starají o čistotu vody a pomáhají zajistit vhodné podmínky pro obyvatele akvária. Dvojitý pěnový filtr zajišťuje nepřetržitý provoz i v nejnáročnějších podmínkách. Díky dalšímu zásobníku jsou rozšiřitelné o další biologická nebo chemická média.

RO UNI FILTER UV sunt filtre interne echipate cu diode UV care asigură claritatea apei și ajută la asigurarea condițiilor adecvate pentru vietățile acvariului. Cartușul cu dublu burete (spumă) asigură o funcționare continuă chiar și în cele mai dificile condiții. Datorită containerului suplimentar, există posibilitatea extinderii cu medii biologice sau chimice suplimentare.

PT UNI FILTER UV são filtros externos equipados com díodos UV que cuidam da claridade da água e ajudam na asseguaração de condições apropriadas aos habitantes do aquário. O cartucho de esponja duplo assegura um trabalho contínuo mesmo nas condições mais difíceis. Graças ao recipiente adicional, possuem a possibilidade de ampliação com mídia adicionais biológicos ou químicos.

HU Az UNI FILTER UV belső szűrőkbe UV diódák vannak beépítve, melyek gondoskodnak a víz átlátszóságáról, és segítenek megfelelő körülményeket biztosítani az akvárium lakóinak. A kettős szivacsbetét a szüntelen működést biztosítja még a legnehezebb feltételek mellett is. A pótlólagos tartálynak köszönhetően lehetőség van további biológiai vagy kémiai szűrőközegekkel való továbbépítésre.

SE UNI FILTER UV är innerfilter utrustade med UV-dioder som värnar om vattnets klarhet och hjälper till att skapa optimala förhållanden för akvarieinvånarna. Dubbel svamppatron säkerställer kontinuerlig drift även under de svåraste förhållandena. Tack vare extra behållare kan de byggas ut med ytterligare biologiska eller kemiska medier.



UNI FILTER UV	500 POWER	750 POWER	1000 POWER
Wattage [W]	6,5	9,5	12,5
Max Output [l/h]	500	750	1000
Max Head [cm]	65	75	94
Tank Volume [l]	100-200	200-300	250-350
Trade Pack [Qty]	12	9	9
Product Code	107402	107403	107404
EAN Code	 5 905546 058339 >	 5 905546 058346 >	 5 905546 058353 >
Sponge 2 pcs – Standard	100757	100760	100760
Spray bar	100500	100500	100500

18

ASAP FILTER

It's never been so easy! • Tak łatwo jeszcze nie było! • So einfach war es noch nie!
 Tan fácil, sin embargo, no fue! • Так легко, как никогда! • Si facile mais il n'a pas!
 Non è stato ancora facile! • To ještě nebylo snadné! • Nu a fost încă ușor!
 Ainda não foi fácil! • Még nem volt könnyű! • Det var inte lätt ännu!



Accessories:
see pages no 40



AQUA 2015
New Product Awards
in Telford (The UK)
for 'easy maintenance
and good price'

Adjustable output direction

Extra low water level

Transparent filter bowl

Replaceable sponges and cartridges

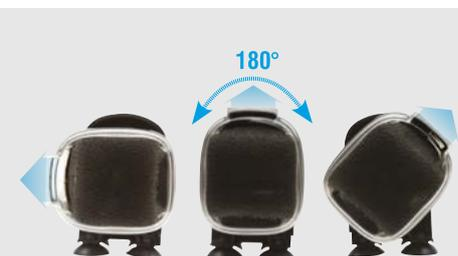

ENG The ASAP line of innovative internal filters is notable for its simple design. You will have no trouble at all replacing the sponge cartridge or cleaning the filter. To make sure that your aquarium stays beautiful at all times, use separately available filter cartridges with activated carbon or phosphate absorbent. Since the filters can work in shallow water (5 cm deep or more), they are ideal also for aqua-terrariums.

PL ASAP to linia innowacyjnych filtrów wewnętrznych o bardzo prostej budowie. Wymiana wkładu gąbkowego i czyszczenie filtra przebiegają niezwykle sprawnie. Akcesoryjne wkłady z węglem aktywnym oraz absorbentem fosforanów zadbają o piękne akwarium. Są też idealne do akwaterrariów – pracują w wodzie o głębokości już 5 cm.

DE ASAP ist eine Produktlinie von innovativen Innenfiltern mit einfachem Aufbau. Der Filterschwammeinsatz lässt sich unkompliziert austauschen und auch die Reinigung des Filters lässt sich ausgesprochen reibungslos bewältigen. Die als Zubehör erhältlichen Filtereinsätze mit Aktivkohle und Phosphatadsorber sorgen dafür, dass sich das Aquarium von seine besten Seite präsentiert. ASAP Filter sind auch perfekt für Aquaterrarien geeignet und können in flachem Wasser mit einer Tiefe ab 5 cm betrieben werden.

ES ASAP es una línea de innovadores filtros internos, con una estructura muy sencilla. La sustitución del cartucho de esponja y la limpieza del filtro es muy sencilla. Los cartuchos complementarios de carbono activo y absorbente de fosfatos, velan por la belleza de la pecera. También resultan ideales para acuaterrarios – funcionan a una profundidad desde 5 cm.

RUS ASAP – внутренний фильтр, предназначенный для фильтрации воды в аквариумах и акватеррариумах. Особенность конструкции фильтра (двигатель расположен в нижней части фильтра) позволяет использовать его при минимальном уровне воды (от 5 см). Также фильтр насыщает кислородом воду в аквариуме, создавая интенсивное движение на ее поверхности.

FR ASAP est une gamme de filtres internes innovants dotés d'une structure très simple. Le remplacement de la cartouche en mousse et le nettoyage du filtre sont faciles à effectuer. Disponibles en accessoires, les cartouches avec le charbon actif et l'absorbant de phosphate, assureront un bel aquarium. Ces filtres sont aussi idéaux pour les aquaterrariums – ils fonctionnent dans l'eau avec une profondeur de 5 cm.

IT ASAP è una linea di filtri interni innovativi con struttura molto semplice. La sostituzione dell'elemento filtrante in spugna e la pulizia del filtro vengono eseguite con estrema facilità. Possibilità di aggiungere elementi filtranti accessori con carbone attivo e assorbitori di fosfati che aiutano a mantenere pulito l'acquario. Sono ideali anche per gli acquaterrari: funzionano con una profondità dell'acqua a partire da 5 cm.

CZ ASAP je řada inovativních vnitřních filtrů s velmi jednoduchou konstrukcí. Výměna pěnové náplně a čištění filtru probíhá mimořádně hladce. Příslušenství s aktivním uhlím a pohlcovačem fosfátů se postará o krásné akvárium. Hodí se dokonale pro akvaterária – pracují ve vodě s hloubkou již od 5 cm.

RO ASAP reprezintă o linie de filtre interne inovatoare, cu o structură foarte simplă. Înlocuirea plăcuței din burete (spumă) și curățarea filtrului funcționează fără probleme. Cartușele accesorii cu carbon activ și absorbantul pentru fosfați vor avea grijă de un frumos acvariu. Sunt de asemenea ideale pentru aquaterrarii – lucrează deja în ape cu adâncime de 5 cm.

PT ASAP é uma linha inovadora de filtros internos com uma estrutura muito simples. A troca do cartucho de esponja e a lavagem do filtro decorrem de forma muito rápida. Os cartuchos acessórios com carvão ativado e absorbente de fosfatos cuidarão de um belo aquário. São também ideais para aquaterrários – trabalham já em água com profundidade de 5 cm.

HU Az ASAP az igen egyszerű felépítésű innovációs belső szűrők vonala. A szivacsbetét cseréje és a szűrőtisztítása rendkívül ügyesen elvégezhető. A tartozékos szűrőbetétek aktív szénrel és foszfát abszorberrel gondoskodnak a szép akváriumról. Ideálisak az akvaterráriumokhoz – már 5 cm mélységű vízben is működnek.

SE ASAP är en serie innovativa innerfilter med en mycket enkel uppbyggnad. Byte av svamppatron och rengöring av filtret sker mycket smidigt. Tillbehörspatroner med aktivt kol och fosfatabsorbent hjälper till att hålla ett vackert akvarium. De är också perfekta för vattenterrarier – de fungerar redan i vatten med 5 cm djup.



	ASAP 300	ASAP 500	ASAP 700
Wattage [W]	4,2	5,0	6,8
Max Output [l/h]	300	500	650
Tank Volume [l]	<100	50-150	150-250
Trade Pack [Qty]	30	18	12
Product Code	113611	113612	113613
EAN Code			
Sponge STANDARD (2 pcs)	113732	113735	113739
Cartridge STANDARD	113742	113745	113748

20

PAT MINI FILTER

Small and efficient • Mały i wydajny • Klein und effizient
 Pequeno y eficaz • Небольшой и эффективный • Petit et efficace
 Piccolo ed efficiente • Malé a účinné • Mic și eficient
 Pequeno e eficiente • Kicsi és hatékony • Små och effektiva



Ideal for shrimps

Adjustable water flow rate

Dense sponge for perfect filtration

Efficient aeration



ENG Despite its small size, the PAT MINI filter boasts excellent performance. For this reason, it can be placed even in the farthest corner of an aquarium tank without any detrimental effect to filtration. In combination with a separately purchased dense sponge, the filter efficiently purifies water so that it stays clear for a long time. At the same time, the device poses no danger even to the smallest inhabitants of a fish tank!

PL PAT MINI to niewielki filtr o doskonałej wydajności. Dzięki tym cechom można schować go nawet w najmniejszych zakamarkach akwarium bez utraty wydajnej filtracji. W połączeniu z akcesoryjną gęstą gąbką świetnie oczyści wodę utrzymując jej klarowność na długo, nie stanowiąc jednocześnie zagrożenia dla najmniejszych mieszkańców akwarium!

DE PAT MINI ist ein kleiner Filter mit ausgezeichneten Leistungsmerkmalen. Er kann auch in beengten Ecken verborgen werden, ohne dass Abstriche bei der Filtereffizienz gemacht werden müssten. In Kombination mit dem als Zubehör erhältlichen feinporigen Filterschwamm sorgt er für einwandfrei sauberes und anhaltend klares Wasser, wobei er keine Gefahr für die kleinsten Beckenbewohner darstellt!

ES PAT MINI es un reducido filtro de excelente rendimiento. Gracias a estos rasgos, puede ser ocultado en los lugares más recónditos de la pecera, sin perder rendimiento de filtrado. Equipado complementariamente con una esponja densa, filtra eficazmente el agua, manteniendo su claridad durante largo tiempo, sin perjudicar a los habitantes más pequeños de la pecera.

RUS PAT MINI – миниатюрный внутренний фильтр высокой мощности, превосходно подходящий для полноценной фильтрации и аэрации в аквариумах небольшого литража. Регулировка производительности позволяет предотвратить чрезмерное движение воды в аквариуме. Идеально подходит для аквариумов с креветками и прочих nano аквариумов.

FR PAT MINI est un petit filtre avec des performances excellentes. Grâce à ces caractéristiques, vous pouvez le cacher, même dans les plus petits coins de l'aquarium, sans pertes d'efficacité de la filtration. En combinaison avec une éponge dense, disponible en accessoire, il nettoie l'eau très efficacement, en gardant sa clarté pendant longtemps et reste sans danger pour les plus petits habitants de l'aquarium!

IT PAT MINI è un piccolo filtro con una eccezionale portata. Grazie a queste caratteristiche è possibile nascondere anche negli angoli più piccoli degli acquari senza rinunciare a un intenso filtraggio. Insieme alla spugna accessoria ad alta densità pulisce benissimo l'acqua, mantenendola limpida a lungo, senza costituire un pericolo per i più piccoli abitanti dell'acquario!

CZ PAT MINI je malý filtr s vynikajícím výkonem. Díky těmto vlastnostem jej můžete skrýt i v nejmenších zákoutích akvária bez ztráty efektivní filtrace. V kombinaci s hustou pěnovou náplní jako příslušenstvím skvěle čistí vodu a udržuje její čistotu na dlouhou dobu, bez rizika pro nejmenší obyvatele akvária!

RO PAT MINI e un filtru mai mic cu performanțe excelente. Datorită acestor caracteristici, îl puteți ascunde chiar și în cele mai mici colțuri ale acvariului, fără a pierde din calitatea filtrării. În combinație cu buretele dens ca accesoriu, curăță foarte bine apa, păstrându-i claritatea pentru mult timp, fără a prezenta nicio amenințare pentru viețile din acvariu!

PT PAT MINI é um pequeno filtro de excelente eficiência. Graças a essas qualidades ele pode ser escondido mesmo nos recantos mais pequenos do aquário sem perder uma filtragem eficiente. Ao ser combinado com uma densa esponja, ele limpará otimamente a água, mantendo a sua transparência por muito tempo, ao mesmo tempo não constituindo uma ameaça para os mais pequenos habitantes do aquário!

HU A PAT MINI egy nagyszerű teljesítményű kicsiny szűrő. E tulajdonságainak köszönhetően el lehet rejtteni az akvárium legkisebb zugaiban is, a szűrési teljesítmény romlása nélkül. A tartozékként kapható sűrű szivaccsal összekapcsolva nagyszerűen megtisztítja a vizet, hosszan fenntartva annak jó átlátszóságát, és emellett nem veszélyeztetve az akvárium legkisebb lakóit!

SE PAT MINI är ett litet filter med enastående prestanda. Tack vare dessa egenskaper kan den döljas även i akvariets minsta hörn med bibehållen filtereringsförmåga. I kombination med mycket tät svampatron som tillbehör rensas vatten mycket bra och förblir klar under en lång tid utan att utgöra hot mot akvariets minsta invånare!



PAT MINI		WITH EXTRA SPONGE (DENSE)	
Wattage [W]	4	4	4
Flow Rate [l/h]	50-400	50-400	50-400
Tank Volume [l]	10-120	10-120	10-120
Trade Pack [Qty]	30	30	30
Product Code	107715	113835	113835
EAN Code			
Sponge STANDARD (2 pcs)	113915	113915	113915
Sponge DENSE	114633	114633	114633
Spray bar	100500	100500	100500

22

ULTRAMAX

Filtration expert • Ekspert w dziedzinie filtracji • Experte auf dem Gebiet der Filtration
 Experto en el campo de la filtración • Эксперт в области фильтрации
 Expert dans le domaine de la filtration • Esperto nel campo della filtrazione
 Odborník v oblasti filtrace • Expert în domeniul filtrației • Especialista no campo de filtração
 Szakember a szűrés területén • Expert inom filtrering

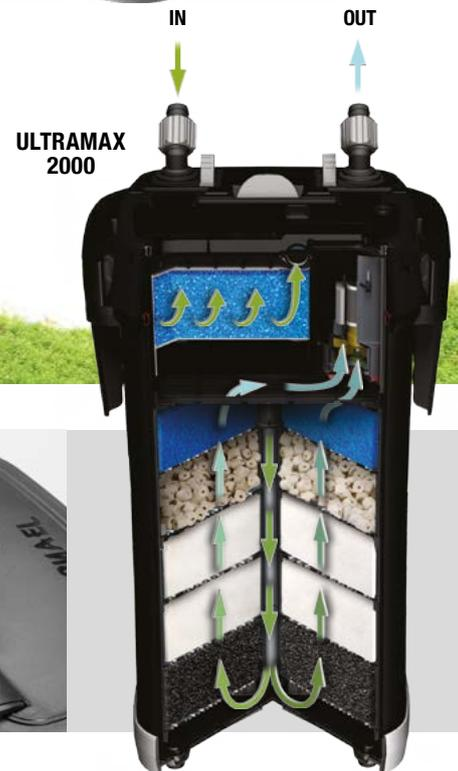

Easy to use pre-filter

Convenient valve system

Advanced self priming



ENG ULTRAMAX is a technologically advanced canister filter whose design is based on patented solutions that guarantee exceptional comfort of use, perfect water clarity, and optimum water parameters even in the most demanding aquariums. Thanks to the built-in pre-filter, the time between cartridge cleanings is greatly improved. The fact that the pre-filter is placed inside the lid means that you can replace it without removing the filter from the aquarium cabinet!

PL ULTRAMAX to zaawansowane technicznie filtry kanistrowe z opatentowanymi rozwiązaniami. Gwarantują niezwykłą ergonomię użytkownika, zadbają o idealną czystość wody oraz jej parametry w każdym, nawet najbardziej wymagającym akwarium. Zastosowany prefiltr ogranicza częstotliwość czyszczenia wkładów, zaś umieszczenie go w pokrywie urządzenia umożliwia jego wymianę bez wyjmowania filtra z szafki!

DE ULTRAMAX ist ein technisch hochentwickelter Topf-filter mit einem außergewöhnlich ergonomischen Design und patentgeschützten Lösungen, die perfekt sauberes Wasser und entsprechende Wasserparameter in allen, auch anspruchsvollsten Aquarien garantieren. Der integrierte Vorfilter sorgt dafür, dass die Filtereinsätze weniger häufig gereinigt werden müssen und durch seine Unterbringung in der Abdeckung lässt er sich austauschen, ohne dass der Filter aus dem Schrank genommen werden müsste!

ES ULTRAMAX es un avanzado filtro de recipiente, con soluciones patentadas, que garantizan una excelente ergonomía de uso, velan por la claridad perfecta del agua y sus parámetros, incluso en las peceras más exigentes. El filtro previo utilizado, limita la frecuencia de limpieza de cartuchos filtrante. La colocación de filtro en la tapa del dispositivo, permite su reemplazado, sin sacar el filtro del armario.

RUS ULTRAMAX – это инновационные канистровые фильтры, предназначенные для качественной фильтрации воды в аквариумах. Зпатентованные технические решения. Передовые технологии гарантируют исключительное удобство эксплуатации, идеальную чистоту воды и поддержание оптимальных параметров воды в любом, даже самом сложном, аквариуме. Встроенный префильтр позволяет сократить частоту чисток фильтрационных материалов. Система префильтра устроена так, что его легко можно обслуживать, не вынимая канистру из тумбы.

FR ULTRAMAX est un filtre à cartouche technologiquement avancé avec des solutions brevetées qui garantissent une ergonomie d'utilisation exceptionnelle, assurent une parfaite pureté de l'eau et ses paramètres dans tous les aquariums, même les plus exigeants. Le préfiltre installé limite la fréquence de nettoyage des cartouches, et son placement dans le couvercle de l'appareil permet son remplacement sans retirer le filtre de l'armoire!

IT ULTRAMAX è un filtro a canestro tecnicamente avanzato, con soluzioni brevettate, che garantiscono una notevole ergonomia di utilizzo, la pulizia ideale dell'acqua e i valori corretti dei suoi parametri in tutti gli acquari, anche in quelli più esigenti. Il prefiltro utilizzato riduce la frequenza di pulizia dei mezzi filtranti, mentre la sua localizzazione nel coperchio del dispositivo permette la sua sostituzione senza dovere estrarre il filtro dal supporto!

CZ ULTRAMAX je technicky pokročilý kanystrový filtr s patentovanými řešenými, která zaručují jedinečnou ergonomii používání, zajišťují ideální čistotu vody a její parametry v každém, i v tom nejnáročnějším akváriu. Použitý předfiltr omezuje četnost čištění vložek a umístění v krytu umožňuje jeho výměnu bez vyjímání filtru ze skříňky!

RO ULTRAMAX este un filtru extern avansat din punct de vedere tehnic, cu soluții brevetate, care garantează o ergonomie extraordinară de utilizare și asigură puritatea perfectă a apei și parametrii ei în orice acvariu, chiar și cel mai exigent. Prefilterul avansat limitează frecvența curățării cartușelor, iar plasarea acestuia în capacul dispozitivului permite înlocuirea acestuia fără a scoate filtrul din carcasă!

PT ULTRAMAX é um filtro de bombona avançado tecnologicamente com soluções patenteadas que garantem uma incrível ergonomia de uso, cuidam da limpeza ideal da água e dos seus parâmetros em qualquer aquário, mesmo o mais exigente. O pré-filtro usado limita a frequência de lavagem dos cartuchos, e a sua colocação na tampa do aparelho permite a sua troca sem retirar o filtro do armário!

HU Az ULTRAMAX egy műszakilag fejlett kannás szűrő olyan szabadalmazott megoldásokkal, amelyek garantálják a használat rendkívüli ergonomiáját, gondoskodnak a víz ideális tisztaságáról és paramétereiről minden akváriumban, még a legigényesebbek számára is. Az alkalmazott előszűrő korlátozza a szűrőbetétek tisztításának gyakoriságát, míg a berendezés fedelében való elhelyezése lehetővé teszi a cseréjét, anélkül, hogy a szűrőt kivennénk a szekrényből!

SE ULTRAMAX är ett tekniskt avancerat kanisterfilter med patenterade lösningar för att garantera mycket god användarvänlighet och säkerställa vattnets renhetsparametrar i alla även de mest krävande akvarier. Förfilter begränsar rengöringsfrekvensen för patronerna, medan dess placering på enhetens lock möjliggör byte utan att filter behöver tas från skåpet!



ULTRAMAX	1000	1500	2000
Wattage [W]	15	16	24
Max Output [l/h]	1000	1500	2000
Max Head [m]	1,9	2	2,4
Tank Volume [l]	100-300	250-450	400-700
Number x Capacity of baskets [l]	3 x 1,9	4 x 1,9	5 x 1,9
Dimensions (l/w/h) [cm]	27/29/40	27/29/45,5	27/29/51
Filter Capacity [l]	11	13,5	16
Trade Pack [Qty]	1	1	1
Product Code	120664	120665	120666
EAN Code	5 905546 314268 >	5 905546 1100908 >	5 905546 1100915 >
Sponge	121306	121306	121306

STANDARD SPONGE 20 PPI
Product Code: 121306

FINISH SPONGE 30 PPI
Product Code: 121307

SUPER FINISH SPONGE 40 PPI
Product Code: 121308

WOOL MAX PRO
Product Code: 121309

24

ULTRA

Durable and efficient • Wydajny i trwały • Leistungsstark und haltbar
 Duradero y eficaz • Надежный и эффективный • Efficace et durable
 Efficiente e durevole • Efektivní a trvanlivé • Eficient și durabil
 Eficiente e durável • Hatékony és tartós • Effektiv och hållbar



Easy opening system



Convenient valve system



Advanced self priming



ENG ULTRA are modern aquarium filters designed for medium- and large-sized tanks. The integrated hose shut-off valve ensures convenient handling and cleaning. The effective automatic priming mechanism guarantees easy and convenient filter activation. The modern, energy-saving motor ensures stable water flow through the filtration media, extremely silent operation and lower electricity bills.

PL ULTRA to nowoczesne filtry akwariowe przeznaczone do średnich i dużych zbiorników. Zintegrowany zawór odcinający węże zapewnia wygodę obsługi i czyszczenia. Skuteczny mechanizm samoczynnego zalewania gwarantuje łatwość i wygodę uruchomienia filtra. Nowoczesny, energooszczędny silnik zapewnia stabilny przepływ wody przez media filtracyjne, wyjątkowo cichą pracę oraz niższe rachunki za energię elektryczną.

DE ULTRA – das sind moderne Aquariumfilter, die für mittlere und große Becken vorgesehen sind. Ein integriertes Absperrventil für Schläuche gewährleistet eine bequeme Bedienung und Reinigung. Ein wirksamer Mechanismus der selbständigen Füllung garantiert eine leichte und bequeme Aktivierung des Filters. Ein moderner, energiesparender Motor sorgt für einen stabilen Wasserdurchfluss durch die Filtermedien, einen ausgesprochen leisen Betrieb und niedrigere Stromkosten.

ES ULTRA son modernos filtros de acuario diseñados para tanques de media y gran capacidad. Su válvula de cierre de manguera integrada permite una gran comodidad de manejo y limpieza. Un efectivo mecanismo de inundación automática garantiza una activación fácil y cómoda del filtro. Su moderno motor de bajo consumo garantiza un flujo de agua estable a través de los medios de filtración, un funcionamiento extremadamente silencioso y una reducción en la factura eléctrica.

RUS ULTRA – это современные аквариумные фильтры, предназначенные для средних и больших аквариумов. Встроенный запорный клапан шланга обеспечивает удобство в обращении и очистке. Эффективный автоматический механизм заправки гарантирует простое и удобное включение фильтра. Современный энергосберегающий двигатель обеспечивает стабильный поток воды через фильтрующие среды, чрезвычайно бесшумную работу и низкие счета за электричество.

FR Les ULTRA sont des filtres pour aquarium conçus pour bacs de moyen et grand volume. Le robinet d'arrêt des flexibles intégré permet une utilisation et un nettoyage confortables. Le mécanisme d'auto-amorçage efficace garantit un démarrage facile et pratique du filtre. Le moteur moderne et économique assure un débit d'eau permanent à travers le média filtrant, le fonctionnement silencieux et les factures d'électricité réduites.

IT ULTRA è una serie di moderni filtri per acquario destinati a vasche di medie e grandi dimensioni. La valvola di intercettazione integrata garantisce la comodità di utilizzo e pulizia. L'efficiente meccanismo di versamento automatico garantisce la facilità e la comodità di avviamento del filtro. Il motore moderno e a elevato risparmio energetico garantisce un flusso stabile dell'acqua attraverso i mezzi filtranti, un funzionamento silenzioso e spese ridotte a titolo del consumo di energia elettrica.

CZ ULTRA jsou moderní akvarijní filtry určené pro střední a velké nádrže. Integrovaný ventil pro uzavírání hadic zaručuje pohodlné použití a čištění. Účinný mechanismus pro samočinné naplňování zaručuje snadné a pohodlné spuštění filtru. Moderní energeticky úsporný motor zaručuje stabilní průtok vody skrze filtrační média, výjimečně tichý provoz i nižší účty za elektřinu.

RO ULTRA sunt filtre moderne de acvariu concepute pentru bazine medii și mari. Supapa de închidere a furtunului integrată permite manipularea și curățarea facilă. Mecanismul eficient de amorsare automat asigură activarea facilă și comodă a filtrului. Motorul modern, cu eficiență energetică asigură un flux de apă constant prin mijloacele de filtrare, funcționarea extrem de silențioasă și facturi mai mici la energia electrică.

PT ULTRA é um filtro de aquário moderno projetado para tanques médios e grandes. Uma válvula de corte de mangueiras integrada garante uma operação e limpeza confortáveis. Um mecanismo eficaz de auto-inundação garante um arranque fácil e cómodo do filtro. Um motor moderno e economizador de energia assegura um fluxo estável de água através de agentes de filtragem, operação extremamente silenciosa e faturas de electricidade mais baixas.

HU Az ULTRA modern, közepes és nagy akváriumukba szánt szűrőket jelent. Az integrált tömlőelzáró szelep kényelmes használatot és könnyű tisztítást biztosít. A hatékony önelöntési folyamat könnyűvé és kényelmessé teszi a szűrő beüzemelését. A modern és energiatakarékos motor halk működést és stabil vízfolyást biztosít a szűrőközegen keresztül, valamint a villanyszámla csökkentéséhez is hozzájárul.

SE ULTRA är moderna akvariefilter avsedda för medelstora och stora akvarier. En integrerad avstängningsventil för slang garanterar bekväm hantering och rengöring. En effektiv mekanism för automatisk vattenpåfyllning säkerställer enkel och bekväm aktivering av filtret. En modern energisnål motor ger ett stabilt vattenflöde genom filteringsmedier, en extremt tyst drift och lägre elräkningar.

ULTRA	900	1200	1400
Wattage [W]	12,9	13,9	14,8
Max Output [l/h]	1000	1200	1400
Max Head [cm]	160	160	170
Tank Volume [l]	50-200	150-300	250-500
Number x Capacity of baskets [l]	3 x 1,9	4 x 1,9	5 x 1,9
Dimensions (l/w/h) [cm]	27/29/37	27/29/42,5	27/29/48
Filter Capacity [l]	11	13,5	16
Trade Pack [Qty]	1	1	1
Product Code	122605	122606	122607
EAN Code	5 905546 324786 >	5 905546 324793 >	5 905546 324809 >
Sponge	121306	121306	121306

STANDARD SPONGE 20 PPI
Product Code: 121306

FINISH SPONGE 30 PPI
Product Code: 121307

SUPER FINISH SPONGE 40 PPI
Product Code: 121308

WOOL MAX PRO
Product Code: 121309



26

MULTIKANI

On increasing needs • Na rosnące potrzeby • Für den wachsenden Bedarf
 Cubre necesidades crecientes • Для тех, кто хочет большего • Pour les besoins croissants
 Per esigenze crescenti • Pro rostoucí potřeby • Pentru nevoi în creștere
 Para necessidades crescentes • A növekvő igényekhez • För växande behov



Multi cartridge



Media exchange in a flash



Easy opening system



Aqua stop & by-pass system



ENG MULTIKANI is the only expandable canister filter in the market. By using additional containers (modules with media for biological and chemical filtration can be purchased separately), you can increase its capacity by up to 6 times as required. This property makes the filter perfectly suited for small and large aquariums alike.

PL MULTIKANI to jedyny na rynku filtr kanistrowy z możliwością rozbudowy. Za pomocą akcesoryjnych pojemników (dostępne są moduły zawierające media biologiczne i chemiczne) można powiększyć jego objętość nawet 6-krotnie – dostosowując parametry filtracji do swoich potrzeb. Dzięki temu nadaje się zarówno do bardzo małych jak i dużych akwariów.

DE MULTIKANI ist der einzige Topffilter mit Erweiterungsmöglichkeit auf dem Markt. Mit den als Zubehör erhältlichen Behältern (es sind Module mit biologischen und chemischen Filtermedien erhältlich) lässt sich das Volumen um nicht weniger als das 6-fache vergrößern und die Filtrationsparameter können den konkreten Bedürfnissen angepasst werden. Damit ist er geeignet sowohl für sehr kleine als auch große Aquarien geeignet.

ES MULTIKANI es el único filtro de recipiente, disponible en el mercado, que ofrece la posibilidad de ampliación. Gracias a los recipientes complementarios (disponibles módulos con filtros biológicos y químicos), es posible aumentar 6 veces su capacidad – ajustando los parámetros de filtrado a tu necesidad. Gracias a este rasgo, resulta ideal, tanto para peceras pequeñas como grandes.

RUS MULTIKANI – это единственный на рынке фильтр канистрового типа, в котором предусмотрена установка дополнительных контейнеров, которые позволяют увеличивать количество фильтрующего материала. Таким образом, объем фильтра можно увеличить даже в 6 раз (в зависимости от потребностей конкретного аквариума). Благодаря этому фильтр может использоваться в аквариумах объемом от 20 до 320 литров.

FR MULTIKANI est le seul filtre à cartouche sur le marché pouvant être étendu. À l'aide des réservoirs, disponibles en accessoires (des modules contenant des substrats biologiques et chimiques sont disponibles), il est possible d'augmenter son volume jusqu'à 6 fois – en ajustant les paramètres de filtration à vos besoins. Grâce à cela, il convient aux petits et grands aquariums.

IT MULTIKANI è l'unico filtro a canestro sul mercato con possibilità di espansione. Mediante i contenitori accessori (sono disponibili moduli contenenti materiali di filtraggio biologico o chimico) è possibile espanderlo anche del sestuplo, adattando i parametri di filtraggio alle proprie necessità. Grazie a ciò è adatto sia per acquari molto piccoli che per acquari grandi.

CZ MULTIKANI je jediný na trhu kanistrový filtr s možností rozšíření. Pomocí doplňkových zásobníků (jsou dostupné moduly obsahující biologická a chemická média) je možné zvýšit jeho objem až 6krát – přizpůsobením parametrů filtrace vlastním potřebám. Díky tomu je vhodný jak pro velmi malá, tak i velká akvária.

RO MULTIKANI este singurul filtru extern de pe piață cu posibilitate de extindere. Cu ajutorul containerelor accesorii (sunt disponibile module care conțin medii biologice și chimice) se poate mări volumul său de până la 6 ori – ajustând parametrii de filtrare la nevoile tale. Datorită acestui lucru este potrivit atât pentru acvariile mici cât și pentru cele mari.

PT MULTIKANI é o único filtro de bombona no mercado com possibilidade de ampliação. Com a ajuda dos recipientes acessórios (são acessíveis módulos contendo mídia biológicos e químicos) é possível aumentar o volume mesmo seis vezes – adaptando os parâmetros de filtragem às suas necessidades. Graças a isso o filtro serve tanto para aquários muito pequenos como aquários muito grandes.

HU A MULTIKANI a piacon egyetlen kannás szűrő, továbbépítési lehetőséggel. A tartozékként kapható tartályok segítségével (kaphatók biológiai és kémiai szűrőközegekkel töltött modulok) a szűrő térfogata akár a 6-szorosára növelhető – ezzel a szűrés paramétere az Önök kívánságai szerint alakíthatók ki. Ennek következtében alkalmas az igen kicsiny és a nagy akváriumokhoz is.

SE MULTIKANI är det enda kanisterfiltret på marknaden som kan byggas ut. Med hjälp av tillbehörsbehållare (moduler som innehåller biologiska och kemiska medier finns tillgängliga) är det möjligt att öka volymen upp till 6 gånger – och justera filteringsparametrarna till egna behov. Tack vare detta passar det till både små och stora akvarier.



MULTIKANI	800
Wattage [W]	8
Max Output [l/h]	650
Max Pumping [l/h]	800
Tank Volume [l]	20-320
Dimensions (l/w/h) [cm]	14/14/20
Trade Pack [Qty]	5
Product Code	109441
EAN Code	5 905546 133456 >
Spray bar	100500

MULTI CARTDRIDGE PRO	
Cartridge	ZeoMAX Plus BioCeraMAX Pro 600
P. Code	110522 110523
EAN Code	5 905546 137676 > 5 905546 137683 >

28

VERSAMAX

Efficient and economic • Wydajny i ekonomiczny • Leistungsstark und wirtschaftlich
 Eficaz y económico • Эффективный и экономичный • Efficace et économe
 Efficiente ed economico • Efektivní a hospodárné • Eficient și economic
 Eficiente e econômico • Hatékony és gazdaságos • Effektív och ekonomisk



VERSAMAX MINI
 ready for MINI UV
 see page 32



High efficiency

Flow adjustment

Filtration baskets



ENG Hang-on filters with a time-proven performance. Being much more efficient than internal filters, they do not take up space in the tank. The VERSAMAX filters are supplied complete with removable containers, which makes them easy to clean. Performance is adjustable in a wide range. Equally perfect for both small and large aquariums.

PL VERSAMAX – to sprawdzone filtry przelewowe. Są znacznie wydajniejsze od filtrów wewnętrznych i nie zajmują miejsca w akwarium. Posiadają wymiowalne, wygodne do czyszczenia pojemniki oraz szeroki zakres regulacji wydajności. Doskonale nadają się zarówno do małych, jak i większych akwariów.

DE VERSAMAX sind bewährte Rucksackfilter, die deutlich effizienter als Innenfilter sind und im Aquarium keinen Platz wegnehmen. Sie besitzen herausnehmbare, bequem zu reinigende Filterbehälter und ermöglichen eine Leistungsregelung in einem weiten Bereich. Sie sind hervorragend sowohl für kleine, als auch größere Aquarien geeignet.

ES VERSAMAX – son filtros de rebose, bien probados. Resultan más eficaces que los filtros interiores y no ocupan espacio dentro de la pecera. Poseen recipientes de filtrado fáciles de limpiar y un amplio rango de ajuste de rendimiento. Resultan ideales, para peceras pequeñas y grandes.

RUS VERSAMAX – высокопроизводительный внешний навесной фильтр интенсивно очищает и насыщает кислородом воду в аквариуме. Его вместительные канистры заполнены губками, выполняющими функцию механической очистки, однако их можно в любой момент заменить на любой биологический или химический наполнитель. Фильтр создает в аквариуме эффект водопада.

FR VERSAMAX comprend des filtres en cascades puissants. Ils sont beaucoup plus efficaces que les filtres internes et ne prennent pas de place dans l'aquarium. Ils sont équipés de réservoirs amovibles, pratiques pour nettoyer et une large gamme d'ajustement de capacité. Ces filtres conviennent parfaitement aux petits et aux grands aquariums.

IT VERSAMAX è un affidabile filtro a cascata. Sono filtri con portata molto maggiore dei filtri interni e non occupano spazio nell'acquario. Possiedono contenitori estraibili, di facile pulizia, e una larga gamma di regolazione della portata. Sono perfettamente adatti sia ai piccoli acquari che a quelli grandi.

CZ VERSAMAX – jsou osvědčené závěsné filtry. Jsou mnohem efektivnější než vnitřní filtry a nezabírají místo v akváriu. Mají vyjímatelné zásobníky se snadným čištěním a širokou škálou nastavení výkonu. Skvěle se hodí jak pro malá, tak i větší akvária.

RO VERSAMAX – filtre verificate de tip cascadă. Ele sunt mult mai eficiente decât filtrele interne și nu ocupă spațiu în acvariu. Dețin containere detașabile, eficiente pentru curățare și o gamă largă de ajustare a randamentului. Se potrivesc foarte bine atât pentru acvariile mici cât și pentru cele mari.

PT VERSAMAX – são filtros de vazão comprovados. São muito mais eficientes do que os filtros internos e não ocupam lugar no aquário. Possuem recipientes removíveis, de limpeza cómoda e um amplo escopo de ajustamento de capacidade. Servem perfeitamente tanto para pequenos aquários como para aquários mais grandes.

HU VERSAMAX – ezek jól bevált átfolyó szűrők. Lényegesen nagyobb teljesítményűek a belső szűrőknél, és nem foglalnak helyet az akváriumban. Kivehető, kényelmesen tisztítható tartályaik vannak, és a teljesítményük széles mértékben szabályozható. Nagyszerűen alkalmasak mind a kicsiny, mind pedig a nagyobb akváriumokhoz is.

SE VERSAMAX – är beprövade kaskadfilter. De är mycket effektivare än innerfilter och tar inte upp utrymme i akvariet. De har avtagbara behållare som är enkla att rengöra och erbjuder brett spektrum för prestandajusteringar. De kan med fördel användas i både små och stora akvarier.



VERSAMAX	MINI	FZN-1	FZN-2	FZN-3	MEDIA PACK FZN MINI STANDARD (3 pcs.) 113273 5 905546 192255 >
Wattage [W]	4,3	7,2	7,2	9,8	
Max Output [l/h]	230	500	800	1200	
Tank Volume [l]	10-40	20-100	40-200	80-300	
Dimensions (l/w/h) [cm]	12 / 9 / 9	16 / 13 / 22,5	22,5 / 15 / 23,5	28,8 / 16 / 23,5	
Trade Pack [Qty]	18	9	5	5	CARBOMAX (3 pcs.) 113274 5 905546 192262 >
Product Code	113175	101705	101706	101707	PHOSMAX (3 pcs.) 113275 5 905546 192279 >
EAN Code	5 905546 191302 >	5 905546 005197 >	5 905546 005203 >	5 905546 005210 >	
Sponge SET	-	113888 (x2)	113888, 113889	113889 (x2)	

30

STERILIZER UV-C AS 9-11W

Pure and safe water • Czystość i bezpieczeństwo • Sauberkeit und Sicherheit
Limpieza y seguridad • Чистота и безопасность • Propreté et sécurité
Pulizia e sicurezza • Čistota a bezpečnost • Curățenie și siguranță
Limpeza e segurança • Tisztaság és biztonság • Renlighet och säkerhet



MEDIUM TANK

150 L

LARGE TANK

STERILIZERUV AS-9W

STERILIZERUV AS-11W



Universal connectors

Easy and safe opening Opis do zdjęć



- ENG** Classic aquarium sterilisers for freshwater and marine aquariums. Effectively eliminate protozoa (responsible for the 'white water' effect), floating algae (responsible for the 'green water' effect), and pathogenic microbes to protect fish from diseases. The device is designed to be installed outside the tank.
- PL** Klasyczne sterylizatory akwariowe do zbiorników słodkowodnych i morskich. Efektywnie usuwają z wody pierwotniaki (zwalczają efekt „białej wody”), glony pływające (usuwają zjawisko „zielonej wody”) oraz drobnoustroje chorobotwórcze tym samym chroniąc ryby przed chorobami. Zaprojektowane do instalowania na zewnątrz akwarium.
- DE** Klassische Aquarium-Sterilisatoren für Süß- und Meerwasserbecken. Sie entfernen wirksam Protozoen (und bekämpfen trübes weißes oder milchiges Wasser), Schwebealgen (sie lösen das Problem von „grünen Wassers”) sowie krankheitserrregende Mikroorganismen aus dem Wasser und schützen die Fische vor Krankheiten. Sie sind zum Einbau außerhalb des Aquariumbeckens vorgesehen.
- ES** Clásicos esterilizadores de pecera, para peceras de agua dulce o salada. Eliminan intensamente los protozoos (eliminando efecto de "agua blanca"), algas flotantes (eliminando efecto de "agua verde"), así como, cualquier microorganismo patógeno, protegiendo a los peces, frente a enfermedades. Diseñados para su montaje en exterior de la pecera.
- RUS** Универсальные аквариумные стерилизаторы, предназначенные для использования в пресноводных и морских аквариумах. Помогают бороться с простейшими (эффект "белой воды"), плавающими водорослями (эффект "зеленой воды"), а также болезнетворными микроорганизмами.
- FR** Les stérilisateurs d'aquarium classiques pour les réservoirs d'eau douce et d'eau de mer. Enlèvent efficacement les protozoaires de l'eau (combattent l'effet de « l'eau blanche »), les algues flottantes (préviennent le phénomène de « l'eau verte ») et les microorganismes pathogènes, protégeant ainsi les poissons contre les maladies. Conçus pour être installés à l'extérieur de l'aquarium.
- IT** Classici sterilizzatori per acquari marini e d'acqua dolce. Eliminano efficacemente dall'acqua i protozoi (combattono l'effetto dell'acqua bianca), le alghe fluttuanti (eliminano il fenomeno dell'acqua verde) e i microrganismi patogeni, proteggendo i pesci dalle malattie. Sono progettati per essere installati all'interno dell'acquario.
- CZ** Klasické akvárijní sterilizátory pro sladkovodní a mořské nádrže. Účinně odstraňují prvoky ve vodě (odstraňují jev „bílé vody“), plovoucí řasy (odstraňují jev „zelené vody“) a patogenní mikroorganismy, a tím chrání ryby před nemoce. Navržen pro instalaci na vnější straně akvária.
- RO** Sunt sterilizatoare clasice de acvariu pentru rezervoare de apă dulce și sărată. Efectiv elimină protozoarele din apă (luptă cu efectul „apei albe”), algele plutitoare (elimină fenomenul de „apă verde”) și microorganismele patogene, protejând astfel peștii împotriva bolilor. Este conceput pentru a fi instalat în afara acvariului.
- PT** Esterilizadores clássicos de aquário para recipientes de água doce e marinha. Eliminam de forma efetiva protozoários (combatem o efeito de „água branca”), algas flutuantes (combatem o efeito de „água verde”) e microorganismos patogénicos, protegendo dessa forma os peixes contra doenças. Projetados para serem instalados fora do aquário.
- HU** Klasszikus akvárium sterilizátorok az édesvízi és a tengeri tartályok számára. Hatásosan eltávolítják a vízből az egysejtűeket (leküzdik a „fehér víz” hatást), az úszó algákat (leküzdve a „zöld víz” jelenségét), valamint a betegséget okozó mikroorganizmusokat, ezzel együtt védik a halakat a betegségek ellen. Úgy vannak megtervezve, hogy az akváriumon kívül kell őket felszerelni.
- SE** Klassiska sterilisatorer för sötvattensakvarier och marina tankar. Tar effektivt bort protozoer från vatten (bekämpar effekten av "vitt vatten"), flytande alger (ta bort fenomenet "grönt vatten") och patogena mikrober och skyddar på så sätt fisken från sjukdomar. Utformad för installation utanför akvariet.

STERILIZER UV	AS-9W	AS-11W
Power [W]	9	11
Tank Volume [l]	350	450
Trade Pack [Qty]	1	1
Product Code	102292	102293
EAN Code		
UV Bulb	200173	200171

32

STERILIZER UV 3W, MINI UV LED

Pure and safe water • Czystość i bezpieczeństwo • Sauberkeit und Sicherheit
 Limpieza y seguridad • Чистота и безопасность • Pr opreté et sécurité
 Pulizia e sicurezza • Čistota a bezpečnosť • Curățenie și siguranță
 Limpeza e segurança • Tisztaság és biztonság • Renlighet och säkerhet

STERILIZER UV 3W



MINI UV LED



SMALL TANK

50 L

MEDIUM TANK

150 L

LARGE TANK

MINI UV LED

STERILIZER UV AS-3W



STERILIZER AS-3W – for external filters

Replaceable UV-C bulb (MULTI UV, AS-3W)

Easy to install (MINI UV)



FOR CANISTER FILTERS WITH 12/16 mm HOSE



ENG STERILIZER UV 3W is a small continuous-flow steriliser designed to be used with the MULTIKANI filters and with the older MINI- MIDI- KANI and ASAP filters. Efficiently restores water clarity by removing protozoa, algae, and pathogenic microbes from the water.

MINI UV is a tiny LED steriliser for internal filters. By eliminating protozoa and bacteria, the steriliser prevents the spread of fish diseases.

PL STERILIZER UV 3W to niewielki sterylizator przepływowy dedykowany do współpracy z filtrami MULTIKANI oraz starszymi MINI- MIDI- KANI oraz ASAP. Wydajnie usuwa z wody pierwotniaki, glony i chorobotwórcze drobnoustroje, przywracając jej klarowność.

MINI UV – miniaturowy sterylizator ledowy do filtrów wewnętrznych. Chroni wodę przed inwazją pierwotniaków i bakterii oraz zapobiega rozprzestrzenianiu się chorób ryb.

DE STERILIZER UV 3W ist ein kompakter Durchlaufsterilisator, der mit MULTIKANI Filtern oder älteren MINI- MIDI- KANI und ASAP Filtern betrieben werden kann. Er entfernt wirksam Protozoen, Algen und krankheitsserregende Mikroorganismen aus dem Wasser und lässt dieses wieder klar erscheinen.

MINI UV – Miniatur-LED-Sterilisator für Innenfilter. Schützt das Wasser vor Protozoen- und Bakterieninfektionen und dem Eindringen von Bakterien und beugt der Ausbreitung von Fischkrankheiten vor.

ES STERILIZER UV 3W es un reducido esterilizador de paso, diseñado para cooperar conjuntamente con filtros MULTIKANI y MAXI KANI, así como, modelos más antiguos MINI- MIDI- KANI y ASAP. Limpia eficazmente el agua, eliminando protozoos y microorganismos patógenos, recuperando su claridad y transparencia.

MINI UV – un esterilizador miniaturizado LED, para filtros internos. Protege el agua, frente a protozoos y bacterias, evitando la propagación de enfermedades entre los peces.

RUS STERILIZER UV 3W – это небольшой проточный стерилизатор, предназначенный для работы с фильтрами MULTIKANI, а также более старыми моделями MINI- MIDI- KANI и ASAP. Эффективно устраняет из воды простейших, водоросли и болезнетворных микробов. Восстанавливает прозрачность воды.

MINI UV – миниатюрный диодный стерилизатор для внутренних фильтров. Препятствует развитию простейших и бактерий, тем самым предотвращая заболевания рыб.

FR STERILIZER UV 3W est un petit stérilisateur de flux destiné pour fonctionner avec les filtres MULTIKANI ainsi que les anciens MINI-MIDI-KANI et ASAP. Il élimine efficacement les protozoaires, les algues et les microorganismes pathogènes de l'eau, en restaurant sa clarté.

MINI UV – un mini stérilisateur LED pour les filtres internes. Il protège l'eau contre l'invasion des protozoaires et des bactéries et empêche la propagation des maladies de poissons.

IT STERILIZER UV 3W è un piccolo sterilizzatore progettato per funzionare insieme ai filtri MULTIKANI nonché con i modelli più vecchi MINIKANI, MIDIKANI e ASAP. Elimina efficacemente dall'acqua protozoi, alghe e microrganismi patogeni, ripristinando la sua limpidezza.

MINI UV – sterilizzatore a LED miniaturizzato per filtri interni. Protegge l'acqua dall'invasione di protozoi e batteri e previene la diffusione di malattie dei pesci.

CZ STERILIZÉR UV 3W je malý průtokový sterilizátor určený pro spolupráci s filtry MULTIKANI a také staršími MINI- MIDI- KANI a ASAP. Efektivně odstraňuje z vody prvoky, řasy a patogenní mikroorganismy a obnovuje její čistotu.

MINI UV – miniaturní LED sterilizátor pro vnitřní filtry. Chrání vodu před napadením prvoky a bakteriemi a zabraňuje šíření nákazy ryb.

RO STERILIZATOR UV 3W un sterilizator nu prea mare, de curgere, proiectat pentru a funcționa cu filtrele MULTIKANI, precum și cu cele mai vechi MINI-MIDI-KANI și ASAP. Elimină eficient protozoarele, algele și microorganismele patogene din apă, restabilind claritatea.

MINI UV – mini sterilizator cu leduri pentru filtre interne. Protejează apa de invazia protozoarelor și a bacteriilor și previne răspândirea bolilor peștilor.

PT O STERILIZER UV 3W é um pequeno esterilizador de vazão dedicado a cooperar com filtros MULTIKANI e mais velhos MINI- MIDI- KANI e ASAP. Elimina de forma eficiente protozoários, algas e microorganismos patogénicos da água, restabelecendo a sua clareza.

MINI UV – esterilizador LED de miniatura para filtros internos. Protege a água contra a invasão de protozoários e bactérias e previne a expansão de doenças dos peixes.

HU A STERILIZER UV 3W egy nem nagy méretű átfolyó sterilizátor, rendeltetése szerint a MULTIKANI és szűrőekkel, valamint a régebbi MINI- MIDI- KANI, valamint az ASAP szűrőekkel működik együtt. Hatékonyan eltávolítja a vízből az egysejtűeket, az algákat és a betegséget okozó mikroorganizmusokat, helyreállítva a víz átlátszóságát.

MINI UV – egy miniatúr LED-es sterilizátor a belső szűrőkhöz. Védi a vizet az egysejtűek és a baktériumok inváziója ellen, és megelőzi a halak betegségeinek terjedését.

SE STERILIZER UV 3W är en liten flödessterilisator avsedd för att kopplas ihop med filter MULTIKANI samt äldre MINI-MIDI-KANI och ASAP. Effektivt avlägsnar protozoer, alger och patogena mikroorganismer från vattnet och återställer dess klarhet.

MINI UV – sterilisator i miniversion med LED-teknik för innerfilter. Det skyddar vatten mot invasion av protozoer och bakterier och förhindrar spridning av fisksjukdomar.

STERILIZER	AS-3W	MINI UV LED
Power [W]	3,5	1
Max. Tank Volume [l]	250	150
Dedicated for	14/18 mm HOSE	FANFILTER, UNIFILTER, TURBOFILTER, CIRCULATOR, PAT MINI
Trade Pack [Qty]	30	30
Product Code	115031	109521
EAN Code		
UV Bulb	308813	-

BIOCERAMAX

Ideal for bacteria • Idealne dla bakterii • Perfekt für Bakterien
 Ideal para bacterias • Идеальны для развития полезных бактерий • Idéals pour les bactéries
 Perfetto per i batteri • Perfektní pro bakterie • Perfect pentru bacterii
 Perfeito para bactérias • Tökéletes a baktériumok számára • Perfekt för bakterier



BioCeraMAX 600

BioCeraMAX 1200

BioCeraMAX 1600



- ENG** The BIOCERAMAX line of biological filter media is designed to eliminate nitrogen compounds from the water by natural means. BIOCERAMAX 600 is made of ceramic material, while BIOCERAMAX 1200 and 1600 are made of exceptionally durable sintered glass. By providing ideal conditions for the growth of nitrifying bacteria, they prevent the accumulation of biological waste in the water.
- IT** BIOCERAMAX è una linea di elementi filtranti per la purificazione naturale dell'acqua dai composti dell'azoto. BIOCERAMAX 600 è realizzato in ceramica, mentre BIOCERAMAX 1200 e 1600 in vetro sinterizzato, particolarmente duraturo. Garantiscono le condizioni ideali per lo sviluppo dei batteri nitrificanti che garantiscono acqua biologicamente pura.
- PL** BIOCERAMAX to linia wkładów biologicznych przeznaczonych do naturalnego oczyszczania wody ze związków azotowych. BIOCERAMAX 600 wykonany jest z ceramiki, a BIOCERAMAX 1200 i 1600 z wyjątkowo trwałego spiekane szkła. Zapewniają idealne warunki do rozwoju bakterii nityfikacyjnych gwarantując biologicznie czystą wodę.
- CZ** BIOCERAMAX je řada biologických náplní určených k přirozenému čištění vody odstraněním dusíkatých látek. BIOCERAMAX 600 je vyrobený z keramiky a BIOCERAMAX 1200 a 1600 z výjimečně odolného slinutého skla. Poskytují ideální podmínky pro růst nitrifikačních bakterií a zaručují biologicky čistou vodu.
- DE** BIOCERAMAX ist eine Produktlinie von biologischen Filtereinsätzen zur natürlichen Reinigung des Wassers von Stickstoffverbindungen. BIOCERAMAX 600 besteht aus keramischem Werkstoff und BIOCERAMAX 1200 und 1600 sind aus außerordentlich unempfindlichem Sinterglas angefertigt. Sie sorgen für perfekte Bedingungen zur Ausbreitung der nitrifizierender Bakterien und garantieren so biologisch sauberes Wasser.
- RO** BIOCERAMAX este o linie de produse (insertii) biologice destinate purificării naturale a apei de compoziții de azot. BIOCERAMAX 600 este făcut din ceramică, iar BIOCERAMAX 1200 și 1600 din sticlă sinterizată extrem de durabilă. Ele oferă condiții ideale pentru dezvoltarea bacteriilor nitrificatoare, garantând o apă biologic pură.
- ES** BIOCERAMAX es una línea de cartuchos biológicos de filtrado, destinados para limpiar naturalmente el agua, eliminando los compuestos de nitrógeno. BIOCERAMAX 600 está fabricado con cerámica, mientras que BIOCERAMAX 1200 y 1600 con un vidrio horneado, altamente resistente. Ofrecen unas condiciones ideales, para el desarrollo de bacterias nitrificantes, garantizando la limpieza biológica del agua.
- PT** BIOCERAMAX é uma linha de cartuchos biológicos destinados a limpar de forma natural a água de compostos de nitrogénio. BIOCERAMAX 600 é feito de cerâmica, e BIOCERAMAX 1200 e 1600 de vidro sinterizado excepcionalmente resistente. Garantem condições ideais para o desenvolvimento de bactérias nitrificantes garantindo água biologicamente limpa.
- RUS** BIOCERAMAX – линейка биологических наполнителей, предназначенных для удаления из воды соединений азота. BIOCERAMAX 600 выполнен из керамики, а BIOCERAMAX 1200 и 1600 – из высокопористого спеченного стекла. Создают идеальную среду для развития нитрифицирующих бактерий и способствуют удалению из воды биологических загрязнений.
- HU** A BIOCERAMAX a biológiai szűrőközegek vonala, rendeltetése szerint a víz nitrogén vegyületektől való természetes megtisztítására szolgál. A BIOCERAMAX 600 kerámia testcskékből készül, míg a BIOCERAMAX 1200 és 1600 egy kivételesen tartós szinterizált üvegből. Ideális feltételeket teremtenek az aneorób baktériumok kifejlődésére, ezáltal biológiai szempontból tiszta vizet garantálnak.
- FR** BIOCERAMAX est une gamme de substrats biologiques, destinés à la purification naturelle de l'eau des composés azotés. BIOCERAMAX 600 est en céramique, tandis que BIOCERAMAX 1200 et 1600 sont en verre fritté extrêmement résistant. Ils assurent des conditions idéales pour le développement de bactéries nitrifiantes, garantissant l'eau biologiquement pure.
- SE** BIOCERAMAX är en serie av biologiska patroner avsedda för en naturlig rening av vatten från kväveföreningar. BIOCERAMAX 600 är tillverkad av keramik medan BIOCERAMAX 1200 och 1600 från extremt hållbart sintrat glas. De ger idealiska förutsättningar för utveckling av nitrifierande bakterier och garanterar biologiskt rent vatten.

BioCeraMAX	600	1200	1600
Volume [ml]	1000	1000	1000
Trade Pack [Qty]	6	6	6
Product Code	106611	106612	106613
EAN Code			
	5 905546 053952 >	5 905546 053969 >	5 905546 053976 >

36

CARBOMAX PLUS, ZEOMAX PLUS, NITROMAX PRO

High-performing and efficient • Wydajne i skuteczne • Leistungsstark und effizient
 Eficaces y eficientes • Высокопроизводительные и эффективные • Efficientes et efficaces
 Efficiente ed efficace • Efektivní a efektivní • Eficient și eficient
 Eficiente e eficaz • Hatékony és hatékony • Effektiv och effektiv



CarboMAX Plus

ZeoMAX Plus

NitroMAX Pro



- ENG** CARBOMAX – activated carbon sold in the form of pellets. Eliminates water discolouration and removes toxins that may appear in the water e.g. after fish have undergone drug therapy or as a result of food poisoning. ZEOMAX is a high-quality zeolite cartridge that removes unnecessary chemical compounds from the water. NITROMAX PRO is a specialised chemical cartridge for removing ammonia, nitrites, and nitrates from the water.
- IT** CARBOMAX – carbone attivo sotto forma di pellet per l'eliminazione di colorazioni e tossine dall'acqua (ad esempio dopo la cura dei pesci o in caso di avvelenamenti). ZEOMAX – mezzo filtrante a zeoliti di alta qualità, che elimina dall'acqua le sostanze chimiche nocive. NITOMAX PRO – speciale mezzo di filtraggio chimico che elimina dall'acqua ammoniaca, nitriti e nitrati.
- PL** CARBOMAX – węgiel aktywny w formie pelletu przeznaczony do usuwania przebarwień i toksyn z wody (np. po zakończeniu leczenia ryb lub przy zatruciach). ZEOMAX – wysokiej jakości wkład zeolitowy usuwający z wody zbędne substancje chemiczne. NITOMAX PRO – specjalistyczny wkład chemiczny eliminujący z wody amoniak, azotyny i azotany.
- CZ** CARBOMAX – aktivní uhlí ve formě pelet, určený k odstranění zbarvení a toxin z vody (např. po ukončené léčbě ryb či při otráveních). ZEOMAX – vysoce kvalitní náplň Zeolit odstraňující z vody zbytečné chemikálie. NITOMAX PRO – specializovaná chemická náplň odstraňující z vody čpavek, dusitany a dusičnany.
- DE** CARBOMAX – Aktivkohle in Form von Pellets zur Entfernung von Verfärbungen und Giftstoffen aus dem Wasser (z.B. nach Abschluss der Behandlung der Fische oder bei Vergiftungen). ZEOMAX – hochwertiger Zeolith-Filtereinsatz, mit dem unerwünschte chemische Stoffe aus dem Wasser entfernt werden. NITOMAX PRO – spezieller chemischer Filtereinsatz, der dem Wasser Ammoniak, Nitrite und Nitrate entzieht.
- RO** CARBOMAX – cărbune activ sub formă de pelete (granule) pentru îndepărtarea petelor și a toxinelor din apă (ex. după tratarea peștilor sau în caz de otrăvire). ZEOMAX – cartuș de zeolit de înaltă calitate care elimină substanțele chimice inutile din apă. NITOMAX PRO – produs chimic special care elimină amoniacul, nitritul și nitrații din apă.
- ES** CARBOMAX – carbono activo, en forma de pellets, destinado para eliminar decoloraciones y toxinas del agua (por ej.: posteriores a tratamientos de peces o bien, en caso de intoxicaciones). ZEOMAX – relleno de zeolita de alta calidad, que elimina sustancias químicas indeseadas del agua. NITOMAX PRO – relleno químico, altamente especializado, para eliminar amoniaco, nitratos y nitritos del agua.
- PT** CARBOMAX – carbono ativado na forma de pellet destinado a eliminar colorações e toxinas da água (por exemplo depois de finalizar o tratamento dos peixes ou no caso de intoxicação). ZEOMAX – cartucho de zeolita de alta qualidade que elimina substâncias químicas desnecessárias da água. NITOMAX PRO – cartucho químico de especialidade que elimina amoniaco, nitrito e nitrato.
- RUS** CARBOMAX – угольный наполнитель, который улавливает из воды и связывает химические вещества, растворенные в воде, кроме того он очищает воду от различных красящих веществ. ZEOMAX – цеолит эффективно поглощает аммиак и абсорбирует тяжелые металлы. NITROMAX PRO – химический ионообменный наполнитель эффективно связывает соединения азота, выделяемые рыбами в виде белков и мочевины.
- HU** CARBOMAX – aktív szén pellet formájában, rendeltetése szerint az átszíneződések és a toxinok vízből való eltávolítását szolgálja (pl. a halak meggyógyítása vagy mérgezések után). ZEOMAX – igen jó minőségű zeolit betét, amely a vízből eltávolítja a felesleges vegyi anyagokat. NITOMAX PRO – ez egy speciális kerámiai betét, amely a vízből eltávolítja az ammóniát, a nitriteket és a nitrátokat.
- FR** CARBOMAX – le charbon actif sous forme de pastilles conçues pour éliminer les taches et les toxines de l'eau (par exemple après le traitement des poissons malades ou dans le cas de leur empoisonnement). ZEOMAX – le substrat de zéolite de haute qualité qui élimine les produits chimiques inutiles de l'eau. NITOMAX PRO – un substrat chimique spécialisé qui élimine l'ammoniaque, les nitrites et les nitrates de l'eau.
- SE** CARBOMAX – aktivt kol i form av pellets, avsedd att avlägsna missfärgning och toxiner från vatten (t.ex. efter vårdbehandling av fisk eller efter förgiftning). ZEOMAX – högkvalitativ patron av zeolit som tar bort onödiga kemikalier från vattnet. NITOMAX PRO – speciell kemisk patron som eliminerar ammoniak, nitriter och nitrater från vattnet.

	CarboMAX Plus	ZeoMAX Plus	NitroMAX Pro
Volume [ml]	2 x 500	1000	3 x 100
Trade Pack [Qty]	6	6	6
Product Code	106615	106616	106622
EAN Code	 5 905546 053990 >	 5 905546 054003 >	 5 905546 054034 >

38

PHOSMAX PRO MAGIC ALGAE STOP

High-performing and efficient • Wydajne i skuteczne • Leistungsstark und effizient
 Eficaces y eficientes • Высокопроизводительные и эффективные • Efficientes et efficaces
 Efficiente ed efficace • Efektivní a efektivní • Eficient și eficient
 Eficiente e eficaz • Hatékony és hatékony • Effektiv och effektiv



PhosMAX Pro



ENG Efficient chemical filter cartridges that absorb phosphates from the water, thereby eliminating one of the main causes of the invasions of algae in aquarium tanks. PHOSMAX PRO is sold in the shape of a non-woven cloth sachet filled with ion-exchange resin.

MAGIC ALGAE STOP is a small filter cartridge designed to eliminate floating green algae.

PL Wydajne wkłady chemiczne wychwytyjące z wody fosforany, które są jedną z głównych przyczyn rozwoju glonów w akwarium. PHOSMAX PRO ma postać wygodnej w użyciu fizelinowej saszetki wypełnionej żywicą jonowymienną.

MAGIC ALGAE STOP to niewielki wkład filtracyjny do usuwania z wody zielonych glonów pływających.

DE Effiziente Einsätze zur chemischen Filtration, die Phosphate aus dem Wasser aufnehmen, eine der Hauptursachen für die Ausbreitung von Algen im Aquarium. PHOSMAX PRO kommt in Form handlicher, mit Ionenaustauscherharz gefüllter Säckchen aus Flies.

MAGIC ALGAE STOP ist ein kleiner Filtereinsatz, mit dessen Hilfe sich grüne Schwebealgen aus dem Wasser entfernen lassen.

ES Eficientes cartuchos químicos, que atrapan los fosfatos presentes en agua, que contribuyen el desarrollo de algas en la pecera. PHOSMAX PRO tiene forma de una bolsa de fliselina, rellena de resina de intercambio iónico, muy fácil de usar.

MAGIC ALGAE STOP es un reducido cartucho filtrante, para eliminar algas verdes flotantes en el agua.

RUS Химические ионообменные наполнители направленного действия, предназначенные для удаления из воды ионов фосфатов, которые провоцируют рост нежелательных водорослей.

PHOSMAX PRO выпускается в виде физелиновых пакетиков, заполненных ионообменной смолой.

MAGIC ALGAE STOP – это небольшой фильтрующий картридж, предназначенный для устранения плавающих зеленых водорослей.

FR Les substrats chimiques efficaces capturant les phosphates de l'eau – l'une des causes principales de la croissance des algues dans l'aquarium. PHOSMAX PRO se présente sous la forme d'un sachet en entoilage, rempli de résine échangeuse d'ions.

MAGIC ALGAE STOP est une petite cartouche filtrante qui élimine les algues flottantes de l'eau.

IT Efficaci mezzi di filtraggio chimico che asportano dall'acqua i fosfati, che sono una delle cause principali dello sviluppo delle alghe nell'acquario. PHOSMAX PRO ha l'aspetto di un sacchettino riempito di resina a scambio ionico.

MAGIC ALGAE STOP è un piccolo elemento di filtraggio per eliminare dall'acqua le alghe verdi fluttuanti.

CZ Účinné chemické náplně vstřebávající z vody fosfáty, které jsou jednou z hlavních příčin vzniku řas v akváriu. PHOSMAX PRO je snadno použitelný – má podobu vlizelinových sáčků, které jsou naplněny iontovýměnnou pryskyřicí.

MAGIC ALGAE STOP je malá filtrační náplň k odstranění zelených plovoucích řas z vody.

RO Produse chimice eficiente care captează fosfatul din apă, una dintre principalele cauze ale creșterii algelor în acvariu. PHOSMAX PRO are forma unui plic cu căptușeală, ușor de utilizat, umplut cu rășină ce asigură schimbul de ioni.

MAGIC ALGAE STOP este un cartuș filtrant mic, pentru îndepărtarea algelor plutitoare din apă.

PT Cartuchos químicos eficientes que interceptam da água fosfato, que é uma das causas principais do desenvolvimento de algas no aquário. PHOSMAX PRO tem a forma de uma cómoda no uso sacola de entretela, cheia de resina de troca iónica.

MAGIC ALGAE STOP é um pequeno cartucho de filtragem para eliminar da água algas verdes flotantes.

HU Ezek a nagy hatékonyságú kémiai betétek lekötik a vízből a foszfátokat, amelyek az akváriumban az algák fejlődését leginkább serkentik. A PHOSMAX PRO kényelmes fizelin tasakok alakjában kapható, amely ki van töltve ioncsereelő gyantával.

A MAGIC ALGAE STOP egy nem nagy méretű szűrőbetét a vízből az úszó zöld algák eltávolítására.

SE Effektiva kemiska patroner som absorberar fosfater från vattnet, vilket är en av de främsta orsakerna till algstillväxten i akvariet. PHOSMAX PRO är gjord i form av en användarvänlig vliselinpåse fylld med jonbytarharts.

MAGIC ALGAE STOP är en liten filterpatron som avlägsnar flytande alger från vattnet.

	PhosMAX Pro	MAGIC ALGAE STOP
Volume [ml]	3 x 100	-
Trade Pack [Qty]	6	50
Product Code	106623	114531
EAN Code		

40

MEDIA PACK

Clean and safe water • Czysta i bezpieczna woda • Sauber es und sicher es Wasser
 L'eau propre et sécuritaire • Чистая и безопасная вода • Agua limpia y segura
 Acqua pulita e sicura • Čistá a bezpečná voda • Apă curată și sigură
 Água limpa e segura • Tiszta és biztonságos víz • Rent och säkert vatten



Universal filtration media

STANDARD sponge

CARBOMAX sponge – removes Cl, Cu

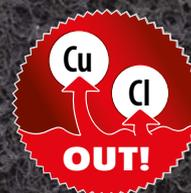

ENG Replaceable sponge media for selected models of AQUAEL filters. Available in two versions: standard (contain a dense sponge for mechanical and biological filtration) and CARBOMAX (contain a sponge with the addition of activated carbon to eliminate water discoloration and remove toxins).

IT Elementi filtranti in spugna di ricambio per modelli scelti di filtri AQUAEL. Disponibili in versione standard (spugna ad alta densità che assicura il filtraggio meccanico e biologico) e CARBOMAX (spugna con carbone attivo che elimina dall'acqua colorazioni e tossine).

PL Wymienne wkłady gąbkowe do wybranych modeli filtrów AQUAEL. Dostępne w wersji standard (gęsta gąbka zapewniająca filtrację mechaniczną i biologiczną) oraz CARBOMAX (gąbka z węglem aktywnym usuwającym z wody przebarwienia i toksyny).

CZ Vyměnitelné pěnové náplně pro vybrané filtry AQUAEL. K dispozici ve standardní verzi (hustá pěnová náplň zajišťující mechanickou a biologickou filtraci) a CARBOMAX (pěnová náplň s aktivním uhlím odstraňujícím z vody zabarvení a toxiny).

DE Austauschbare Schwammeinsätze für ausgewählte AQUAEL Filtermodelle. Erhältlich in der Standardausführung (feinporiger Schwamm zur mechanischen und biologischen Filtration) und als CARBOMAX (Schwamm mit Aktivkohle, die Verfärbungen und Giftstoffe aus dem Wasser entfernt).

RO Cartușe din burete ce pot fi înlocuite pentru filtre model AQUAEL. Disponibile în varianta standard (burete dens pentru filtrare mecanică și biologică) și CARBOMAX (burete cu cărbune activ ce curăță petele și toxinele din apă).

ES Cartuchos intercambiables de esponja, para modelos elegidos de filtros AQUAEL. Disponibles en versión estándar (esponja densa, para garantizar el filtrado mecánico y biológico), así como, versión CARBOMAX (esponja con carbono activo, que elimina la decoloración y toxinas del agua).

PT Cartuchos de esponja trocáveis para modelos escolhidos de filtros AQUAEL. Acessíveis na versão standard (esponja densa que assegura a filtragem mecânica e biológica) e CARBOMAX (esponja com carbono ativado que elimina da água colorações e toxinas).

RUS Сменные губки для фильтров AQUAEL. Предлагаются в версиях STANDARD – пористая губка для механической и биологической фильтрации и CARBOMAX – губка, пропитанная угольным наполнителем (удаление из воды остатков лекарственных средств, красящих веществ и соединений хлора).

HU Kicsérélhető szivacs betétek az AQUAEL kiválasztott szűrő modelljeihez. Kaphatók sztandard verzióban (sűrű szivacs a mechanikus és biológiai szűréshez), valamint a CARBOMAX (szivacs aktív szénnel, amely eltávolítja a vízből az átszínződést és a toxinokat).

FR Les substrats en éponge pour certains modèles de filtres AQUAEL. Disponible dans la version standard (une éponge dense pour la filtration mécanique et biologique) et CARBOMAX (une éponge de charbon actif enlevant les taches et les toxines de l'eau).

SE Utbytbara svamppatroner till utvalda filtermodeller AQUAEL. Finns i standardversionen (tät svamp för mekanisk och biologisk filtrering) och CARBOMAX (aktivt kolsvamp som avlägsnar missfärgning och toxiner från vattnet).

FILTER TYPE	NAME	QTY	PRODUCT CODE
MAXI KANI ULTRAMAX	STANDARD SPONGE 20 PPI	1	121306
	FINISH SPONGE 30 PPI	1	121307
	SUPER FINISH SPONGE 40 PPI	1	121308
	WOOL MAX PRO	1	121309



NAME	QTY	PRODUCT CODE
WoolMAX Pro	1	103905
WoolMAX Pro	1	103509
MAGIC BALLS	1	253487

FILTER TYPE	NAME	QTY	STANDARD
ASAP	ASAP 300 SPONGE	2	113732
	ASAP 500 SPONGE	2	113735
	ASAP 700 SPONGE	2	113739
FAN FILTER	FANFILTER MIKRO SPONGE	2	113903
	FANFILTER MINI SPONGE	2	113904
	FANFILTER 1 SPONGE	2	113905
	FANFILTER 2 SPONGE	2	113906
TURBO	FANFILTER 3 SPONGE	2	113907
	TURBOFILTER 500 SPONGE	2	113908
	TURBOFILTER 1000 SPONGE	2	113910
	TURBOFILTER 1500 SPONGE	2	
TURBOFILTER 2000 SPONGE	2		

FILTER TYPE	NAME	QTY	STANDARD	PHOSMAX	CARBOMAX
UNI FILTER	UNIFILTER 280 SPONGE	3	113911	-	-
	UNIFILTER 360 SPONGE	3	113912	-	-
	UNIFILTER/UV 500 SPONGE	3	113913	-	-
	UNIFILTER/UV 750 SPONGE	3	113914	-	-
	UNIFILTER/UV 1000 SPONGE	3	113914	-	-
PAT MINI	PAT mini filter SPONGE	2	113915	-	-
	PAT mini filter SPONGE (DENSE)	2	114633	-	-
VERSAMAX	VERSAMAX MINI CARTRIDGE	3	113273	113275	113274
	VERSAMAX 1 SPONGE	2	113888	-	-
	VERSAMAX 2 SPONGE	2	113889	-	-
	VERSAMAX 3 SPONGE	2	113890	-	-



Magic Balls

HEATERS

GRZAŁKI AQUARIUMHEIZER CHAUFFE-EAU
НАГРЕВАТЕЛИ RESISTENCIAS RISCALDATORI
OHŘIVAČE ÎNCĂLZITOARE AQUECEDORES
MELEGÍTŐK VÄRMARE



Small size • Niewielkie wymiary
Geringe Abmessungen • Dimensiones reducidas
Небольшой размер • Les petites dimensions
Piccole dimensioni • Malé rozměry
Dimensiuni nu prea mari • Pequenas dimensões
Nem nagy méretek • Liten storlek



Can operate in shallow water • Praca w płytkiej wodzie
Betrieb in flachem Wasser • Trabajo en agua poco profunda
Может работать на небольшой глубине • Fonctionne dans l'eau peu profonde
Funzionamento con acqua bassa • Práce v mělké vodě
Activitate în apă de mică adâncime • Trabalho em água não profunda
Működik sekély vízben • Arbetar i grunt vatten



Easy to use and maintain • Łatwy w obsłudze i konserwacji
Einfache Bedienung und Wartung • Facile de usar y mantener
Простота эксплуатации и ухода • Facile à utiliser et à entretenir
Di facile uso e manutenzione • Jednoduchá obsluha a údržba
Ușor de utilizat și întreținut • Fácil no uso e manutenção
Kezelése és karbantartása könnyű • Enkel att anuvända och underhålla



Undergoes computer-assisted testing • Testowany komputerowo
Computertestet • Probado por ordenador
Проходит компьютеризированную проверку • Testé par ordinateur
Testato al computer • Počítačově testováno
Testat pe computer • Testado por computador
Komputerrel bevizsgálva • Testad med dator



High-precision electronic thermostat • Elektroniczny, precyzyjny termostat
Hochgenaues elektronisches Thermostat • Termostato electrónico de alta precisión
Высокоточный электронный термостат • Le thermostat électronique précis
Termostato elettronico di precisione • Elektronický, přesný termostat
Termostat electronic de precizie • Termóstato eletrônico de precisão
Elektronikus, precíziós termosztát • Elektronisk, exakt termostat



Intended for continuous operation • Zalecana praca ciągła
Empfohlener Dauerbetrieb • Recomendado trabajo continuo
Рекомендуется работа в режиме непрерывной эксплуатации
Un fonctionnement continu recommandé
Consigliato funzionamento continuo • Doporučuje se kontinuální provoz
Recomandatã funcționarea continuã • Trabalho continuo aconselhado
Ajánlatos az állandó üzem • Kontinuerlig drift rekommenderas



Overheat protection • Zabezpieczenie przed przegrzaniem
Überhitzungsschutz • Protección frente a sobrecalentamiento
Защита от перегрева • Une protection contre la surchauffe
Protezione dal surriscaldamento • Ochrana proti přehřátí
Protecție împotriva supraîncălzirii • Protecção contra superaquecimento
Túlhevülés elleni biztosítás • Överhettningsskydd



Water-resistant (IPX8) • Wodoodporny (IPX8)
Wasserdicht (IPX8) • Resistente al agua (IPX8)
Водонепроницаемый (IPX8) • Résistant à l'eau (IPX8)
Resistente all'acqua (IPX8) • Odolný vůči vodě (IPX8)
Impermeabil (IPX8) • A prova de água (IPX8)
Vízhatlan (IPX8) • Vattentät (IPX8)

AERATORS

NAPOWIETRZACZE DURCHLÜFTER AERATEURS
КОМПРЕССОРЫ AIREADORES AERATORI
AERATORS AERATOARE AERADORES
LEVEGŐZTETŐK LUFTARE



Silent operation • Cichy
Geräuscharm • Silencioso
Низкий уровень шума • Silencieux
Silenzioso • Tichý
Silențios • Silencioso
Halk • Tyst



Energy-saving • Energooszczędny
Energieeffizient • Bajo consumo
Низкое энергопотребление • Économe en énergie
A risparmio energetico • Energetický úsporný
Econom energetic • Economiza energia
Energiatakarékos • Energisnål



Water aeration • Napowietrzanie wody
Wasserbelüftung • Oxigenación del agua
Аэрация воды • L'aération de l'eau
Ossigenazione dell'acqua • Provozdušňování vody
Aerarea apei • Aeração da água
A víz levegőztetése • Syresättning av vatten



Performance adjustment • Regulația wydajności
Durchflussregelung • Ajuste de rendimiento
Регулируемая производительность • Le réglage de capacité
Regolazione della portata • Regulator výkonu
Reglarea randamentului • Regulação de capacidade
Intenzitás szabályozható • Prestandareglering



Small size • Niewielkie wymiary
Geringe Abmessungen • Dimensiones reducidas
Небольшой размер • Les petites dimensions
Piccole dimensioni • Malé rozměry
Dimensiuni nu prea mari • Pequenas dimensões
Nem nagy méretek • Liten storlek



Intended for continuous operation • Zalecana praca ciągła
Empfohlener Dauerbetrieb • Recomendado trabajo continuo
Рекомендуется работа в режиме непрерывной эксплуатации
Un fonctionnement continu recommandé
Consigliato funzionamento continuo • Doporučuje se kontinuální provoz
Recomandatã funcționarea continuã • Trabalho continuo aconselhado
Ajánlatos az állandó üzem • Kontinuerlig drift rekommenderas

ENG AQUAEL is a precursor of innovation in aquarium water heating. Our offer covers full range of these devices. The table below makes it easier to find the right heater to any aquarium.

The history of the AQUAEL company began from the manufacturing of simple aerators. Currently, we offer the latest-generation devices that are notable for their durability, silent operation, and reliability.

PL AQUAEL jest prekursorem innowacji w dziedzinie ogrzewania wody akwariowej. W naszej ofercie znajduje się pełna gama tych urządzeń.

Od produkcji napowietrzaczy rozpoczęła się historia firmy AQUAEL. Obecnie oferujemy urządzenia najnowszej generacji, wyróżniające się długowiecznością oraz cichością i niezawodnością pracy.

DE AQUAEL ist Wegbereiter für Innovationen im Bereich der Beheizung des Wassers in Aquarienbecken. AQUAEL kann die gesamte Palette an solchen Geräten anbieten.

Mit der Fertigung von Aquarium-Luftpumpen fing in der Firma AQUAEL alles an. Heute bieten wir unseren Kunden Geräte der neuesten Generation an, die sich durch eine lange Lebensdauer sowie einen geräuscharmen und störungsfreien Betrieb auszeichnen.

ES AQUAEL es una empresa precursora en las innovaciones aplicadas a sistema de calentamiento de agua en peceras. Nuestra oferta presenta una gama completa de estos dispositivos.

La historia de la empresa AQUAEL empieza con la producción de aireadores. Actualmente, ofrecemos dispositivos de última generación, que destacan por su durabilidad, infalibilidad y funcionamiento silencioso.

RUS AQUAEL является лидером по внедрению инноваций в области нагрева воды в аквариуме. Таблица, представленная ниже, поможет подобрать Вам нагреватель к любому аквариуму.

История фирмы AQUAEL началась с производства простейших аэраторов. В настоящее время мы предлагаем компрессоры новейшего поколения, которые отличаются долговечностью, бесшумностью и надёжностью работы.

FR AQUAEL est un précurseur de l'innovation dans le chauffage de l'eau d'aquarium. Nous offrons une gamme complète de ces dispositifs.

L'histoire de l'entreprise AQUAEL a commencé à partir de la production d'aérateurs. Actuellement, nous offrons l'équipement de dernière génération, qui se distingue par sa longévité, la douceur et la fiabilité de fonctionnement.

IT AQUAEL è all'avanguardia nell'innovazione nel settore del riscaldamento dell'acqua negli acquari. Nella nostra offerta vi è una gamma completa di dispositivi di riscaldamento.

Dalla produzione degli aeratori è iniziata la storia dell'azienda AQUAEL. Attualmente offriamo dispositivi di ultima generazione, che si distinguono per durata, silenziosità e affidabilità di funzionamento.

CZ AQUAEL je průkopníkem inovací v oblasti ohřevu akvárijní vody. Naše nabídka zahrnuje kompletní sortiment těchto zařízení.

Historie firmy AQUAEL začala výrobou provzdušňovačů. V současné době nabízíme vybavení nejnovější generace, vyznačující se dlouhou životností, tichým chodem a spolehlivostí.

RO AQUAEL este un precursor al inovării în domeniul încălzirii apei din acvariu. Oferta noastră include o gamă completă a acestor dispozitive.

Istoria companiei AQUAEL a început cu producția de aeratoare. În prezent, oferim dispozitive de cea mai recentă generație, care se disting prin longevitate, liniște și activitate fiabilă.

PT AQUAEL é o precursor de inovações na área de aquecimento de água no aquário. Na nossa oferta encontra-se a plena gama desses aparelhos.

A história da empresa AQUAEL começou com a produção de areadores. Presentemente oferecemos aparelhos da mais nova geração que se distinguem pela longevidade bem como pelo trabalho infalível e silencioso.

HU Az AQUAEL az innováció előfutára az akváriumok vizének fűtése területén. Ajánlatunkban e berendezések széles skálája megtalálható.

A levegőztetők gyártásával kezdődött az AQUAEL cég története. Jelenleg a legújabb generációjú gyártmányokat ajánljuk, melyek a tartósságukkal, csendes járással és megbízhatóságukkal tűnnek ki.

SE AQUAEL är föregångare när det gäller innovation inom området uppvärmning av akvarievatten. Vår offert omfattar komplett utbud av dessa apparater.

AQUAEL's historia började med tillverkningen av syresättare. Idag erbjuder vi den senaste generationens apparater som kännetecknas av lång livslängd samt tyst gång och driftsäkerhet.

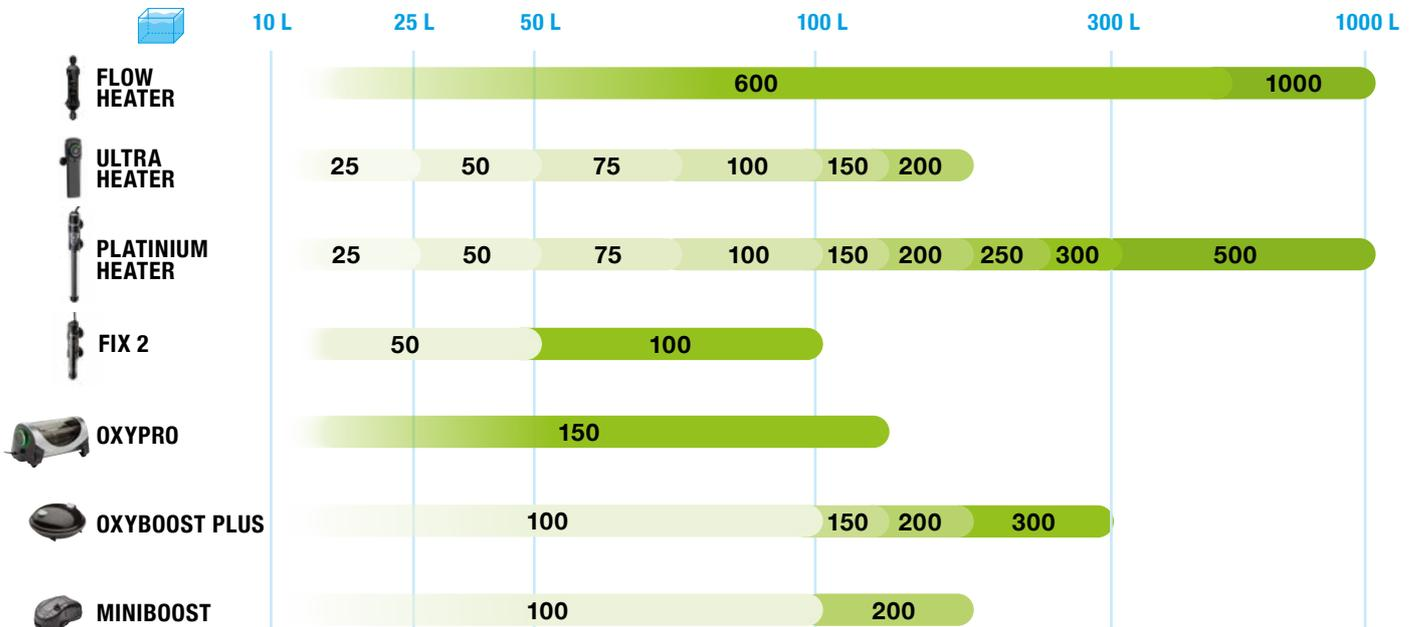

44

FLOW HEATER

The first smart flow heater • Pierwsza inteligentna grzałka przepływowa • Das ist der erste intelligente Durchlauferhitzer • Primer calentador de flujo inteligente • Первый умный проточный нагреватель • Le premier thermoplongeur intelligent à circulation • Il primo riscaldatore a flusso intelligente • První inteligentní průtokový ohřivač • Primul încălzitor extern inteligent • O primeiro aquecedor de fluxo inteligente • Az első intelligens átfolyós vízmelegítő • Den första smarta vattenvärmaren

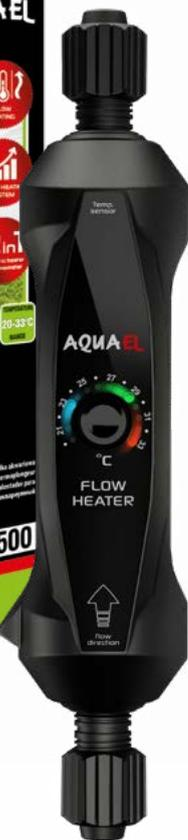

LED indicator

ONE TOUCH System

Smart Heating System

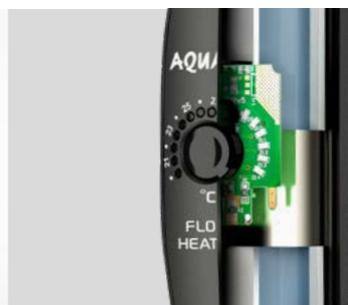

ENG The Flow Heater - a fully electronic flow heater fitted with a Smart Heating System (SHS) – technology with smart heating-power selection. Fully safe, thanks to the use of double protection and 3 thermal sensors. Intended for mounting on the filter-discharge hose (can be attached to 16/22 mm-diameter hoses). Also fitted with a precise electronic thermostat for maintaining a constant water temperature.

PL Flow Heater - w pełni elektroniczna grzałka przepływowa posiadająca Smart Heating System (SHS) – technologię inteligentnego doboru mocy grzania. Bezpieczna, dzięki zastosowaniu podwójnych zabezpieczeń oraz 3 czujników termicznych. Do montażu na węży odprowadzającym wodę z filtra. Posiada precyzyjny elektroniczny termostat z funkcją termometru, który dba o stałą temperaturę wody. Możliwość montażu na węzłach o średnicy 16/22 mm.

DE Flow Heater - vollelektronischer Durchlauferhitzer mit Smart Heating System (SHS) zur intelligenten Auswahl der Heizleistung. Dank des doppelten Schutzes und der 3 Thermosensoren ist dieser Durchlauferhitzer sicher. Das Gerät ist für die Montage am Wasserablaufschauch vom Filter geeignet (montierbar an Schläuchen mit einem Durchmesser von 16/22 mm). Es verfügt über einen präzisen elektronischen Thermostat mit Thermometerfunktion, der für eine konstante Wassertemperatur sorgt.

ES Flow Heater es el primer calentador de flujo con Smart Heating System (SHS): una tecnología para la selección inteligente de energía. Seguro, gracias a la doble protección y a los 3 sensores térmicos. Para montar en la manguera de descarga del agua del filtro (puede montarse en mangueras de 16/22 mm de diámetro). Dispone de un preciso termostato electrónico con función de termómetro que se encarga de mantener constante la temperatura del agua.

RUS Flow Heater - полностью электронный проточный нагреватель с системой Smart Heating System (SHS) технологией умного подбора мощности нагрева. Безопасен благодаря двойной защите и 3 термодатчикам. Для установки на шланг для вывода воды из фильтра (может устанавливаться на шланги диаметром 16/22 мм). Оснащен точным электронным термостатом с функцией термометра, который позволяет поддерживать постоянную температуру воды.

FR Flow Heater est le premier thermoplongeur à circulation électronique équipé du système Smart Heating System (SHS) : une technologie de sélection intelligente de la puissance de chauffage. Il assure une utilisation sans risque grâce à la double protection et aux 3 capteurs thermiques. Conçu pour être installé sur le tuyau flexible d'évacuation d'eau du filtre (il peut être également monté sur des tuyaux flexibles de 16 à 22 mm de diamètre). Il est doté d'un thermostat électronique de précision avec fonction thermomètre qui assure une température constante de l'eau.

IT Flow Heater è il primo riscaldatore a flusso dotato di Smart Heating System (SHS), una tecnologia intelligente per la selezione della potenza di riscaldamento. È sicuro grazie alla doppia protezione e 3 sensori termici. Da installare sul tubo flessibile di scarico acqua del filtro (può essere montato su tubi flessibili di diametro 16-22 mm). Dotato di un preciso termostato elettronico con funzione di termometro che assicura una temperatura costante dell'acqua.

CZ Flow Heater - plně elektronický průtokový ohřivač vybavený systémem Smart Heating System (SHS) – technologií inteligentního výběru topného výkonu. Bezpečný, díky použití dvojitého zabezpečení a 3 tepelných senzorů. K montáži na hadici odvádějící vodu z filtru (možnost montáže na hadicích o průměru 16/22 mm). Má přesný elektronický termostat s funkcí teploměru, který zajišťuje konstantní teplotu vody.

RO Flow Heater - încălzitor extern complet electronic, dotat cu Smart Heating System (SHS) - tehnologie de selectare inteligentă a puterii de încălzire. Este sigur datorită protecțiilor duble și celor 3 senzori termici. Pentru montarea pe furtunul de evacuare a apei din filtru (poate fi montat pe furtunuri cu diametrul de 16/22 mm). Este dotat cu un termostat electronic precis cu funcția de termometru care va menține temperatura constantă a apei.

PT Flow Heater - aquecedor de fluxo totalmente eletrônico com tecnologia de Sistema de Aquecimento Inteligente (SHS) para uma seleção inteligente da potência de aquecimento. Seguro, graças à dupla proteção e 3 sensores térmicos. Para montagem na mangueira de evacuação de água do filtro (pode ser montado em mangueiras de 16/22 mm de diâmetro). É dotado de um termostato eletrônico preciso com função de termómetro que mantém a temperatura constante da água.

HU Flow Heater - egy teljesen elektronikus átfolyós vízmelegítő Smart Heating System (SHS) rendszerral - mely intelligensen választja ki a fűtési teljesítményt. Akettős biztonsági megoldásnak és a 3 hőérzékelőnek köszönhetően teljes mértékben biztonságos. A szűrőből vizet elvezető tömlőre (16/22 mm átmérőjű tömlőkre) szerelhető fel. Hőmérő funkcióval ellátott, precíz elektronikus termosztáttal rendelkezik, amely állandó vízhőmérsékletet biztosít.

SE Flow Heater - en elektrisk vattenvärmare med Smart Heating System (SHS) teknik för intelligent val av värmestyrka. Tack vare tillämpningen av dubbla säkringar och 3 terminska sensorer är den säker. Installeras på en slang som leder det filtrerade vatten (installationsmöjlighet på slangar med en diameter på 16/22 mm) Den har en exakt termostat med termometerfunktion som ser till att vattentemperaturen är stabil.



FLOW HEATER	300	500
Wattage [W]	300	500
Tank Volume [l]	100-600	300-1000
Product Code	122917	122918
EAN Code	5 905546 326094 >	5 905546 326100 >

46

ULTRA HEATER

Heating expert • Ekspert w dziedzinie grzania • Experte auf dem Gebiet der Heizung
 Experto en el campo de la calefacción • Эксперт в обогреве •
 Expert dans le domaine du chauffage • Esperto nel campo del riscaldamento • Odborník v oblasti
 topení • Expert în domeniul încălzirii • Especialista no campo do aquecimento • Szakértő a fűtés
 területén • Expert inom värmeområdet

-
-
-
-
-
-
-
-



LED indicator

ONE TOUCH System

Extremely flat



ENG The Ultra Heater - an indestructible and durable flow heater. It is fitted with an electronic thermostat, and operates with an accuracy of +/- 0.5°, in the range 20 to 33°C, a LED display with a thermometer function, and 3 temperature sensors. The set includes the heater, two stable mounting brackets, and clamping nuts. The 75W, 100W, 150W, & 200 models come equipped with a Smart Heating System (SHS), a technology enabling smart heating-power selection. For use in freshwater and marine aquariums.

PL ULTRA HEATER to nowoczesne grzałki w nietłukącej się obudowie z tworzyw sztucznych, wyposażone w precyzyjny ($\pm 0,25^\circ\text{C}$), elektroniczny termostat, wbudowany termometr oraz alarm przed przegrzaniem. Są idealne również dla żółwi wodnych i dużych ryb. Nie parzą i można bezpiecznie umieszczać je nawet w zbiornikach z wyjątkowo wrażliwymi mieszkańcami.

DE Ultra Heater - unzerbrechlicher und langlebiger Durchlauferhitzer. Er verfügt über einen elektronischen Thermostat mit einer Genauigkeit von +/- 0,5 im Bereich von 20 bis 33°C, eine LED-Anzeige mit Thermometerfunktion und 3 Temperatursensoren. Zum Lieferumfang gehören ein Heizelement, zwei stabile Montagehalterungen und Klemmmuttern. Die Modelle 75W, 100W, 150W und 200 sind mit dem Smart Heating System (SHS) zur intelligenten Auswahl der Heizleistung ausgestattet. Für den Einsatz in Süß- und Meerwasseraquarien.

ES Ultra Heater: es un calentador de flujo irrompible y duradero. Dispone de un termostato electrónico, que funciona con una precisión de +/- 0,5 en el rango de 20 a 33 C, tiene una pantalla LED con función de termómetro y 3 sensores de temperatura. El juego incluye un calentador, dos soportes de montaje estables y tuercas de sujeción. Los modelos 75W, 100W, 150W, 200 están equipados con Smart Heating System (SHS), una tecnología que selecciona inteligentemente la potencia de calentamiento. Para uso en acuarios de agua dulce y marina.

RUS Ultra Heater - небующийся и долговечный проточный нагреватель. Оснащен электронным термостатом, работающим с точностью +/- 0,5 в диапазоне от 20 до 33о С, светодиодным дисплеем с функцией термометра и 3-мя температурными датчиками. В комплект входит нагреватель, два прочных монтажных держателя и зажимные гайки. Модели 75 Вт, 100 Вт, 150 Вт, 200 Вт оснащены системой Smart Heating System (SHS) - технологией интеллектуального подбора мощности нагрева. Для использования в аквариумах с пресной и морской водой.

FR Ultra Heater est un thermoplongeur à circulation incassable et résistant. Il est doté d'un thermostat électronique, fonctionnant avec une précision de +/- 0,5 dans la plage de 20 °C à 33 °C, d'un affichage à LED avec fonction thermomètre et de 3 capteurs de température. L'ensemble comprend un thermoplongeur, deux supports de fixation stables et des écrous de serrage. Les modèles 75 W, 100 W, 150 W, 200 sont équipés du système Smart Heating System (SHS) : une technologie de sélection intelligente de la puissance de chauffage. Conçu pour être utilisé dans les aquariums d'eau douce et d'eau de mer.

IT Ultra Heater è un riscaldatore a flusso infrangibile e resistente. Dotato di un termostato elettronico che funziona con una precisione di +/- 0,5 nell'intervallo compreso tra 20°C e 33°C, un display a LED con funzione di termometro e 3 sensori di temperatura. Il set comprende un riscaldatore, due attacchi robusti di fissaggio e dadi di serraggio. I modelli da 75W, 100W, 150W, 200 sono dotati di Smart Heating System (SHS), una tecnologia intelligente per la selezione della potenza di riscaldamento. Per acquari con acqua dolce e acqua marina.

CZ Ultra Heater - nerozbitný a odolný průtokový ohřivač. Má elektronický termostat pracující s přesností $\pm 0,5^\circ\text{C}$ v rozsahu od 20 do 33 °C, diodový displej s funkcí teploměru a 3 teplotní senzory. Sada obsahuje ohřivač, dvě stabilní montážní konzoly a upínací matice. Modely 75W, 100W, 150W, 200W jsou vybaveny systémem Smart Heating System (SHS) - technologií inteligentního výběru topného výkonu. Pro použití ve sladkovodních a mořských akváriích.

RO Ultra Heater - încălzitor extern rezistent și incasabil. Dispune de un termostat electronic cu acuratețe de +/- 0,5 și cu temperatura cuprinsă între 20 și 33 C, un afișaj LED cu funcția de termometru și de 3 senzori de temperatură. Setul include un încălzitor, două elemente de fixare stabile și piulițe de compresie. Modelele 75W, 100 W, 150 W, 200 sunt dotate cu Smart Heating System (SHS) - tehnologie de selectare inteligentă a puterii de încălzire. De folosit în acvarii de apă dulce și de apă sărată.

PT Ultra Heater - aquecedor de fluxo irrompível e durável. Possui um termostato eletrônico, operando com uma precisão de +/- 0,5 na faixa de 20° a 33° C, um mostrador de diodos com função de termómetro e 3 sensores de temperatura. O kit inclui um aquecedor, dois suportes de instalação robustos e porcas de aperto. Os modelos de 75W, 100W, 150W, 200W estão equipados com o Sistema de Aquecimento Inteligente (SHS), a tecnologia que seleciona de forma inteligente a potência de aquecimento. Para uso em aquários de água doce e marinha.

HU Ultra Heater - ütésálló és tartós átfolyós vízmelegítő. 20 és 33 C közötti tartományban +/- 0,5 pontossággal működő elektronikus termosztáttal, hőmérő funkcióval ellátott LED kijelzővel és 3 hőmérséklet-érzékelővel rendelkezik. A készlet fűtőelemet, két stabil rögzítőkonzolt és rögzítőanyákat tartalmaz. A 75 W-os, 100 W-os, 150 W-os és 200 W-os modellek Smart Heating System (SHS) technológiával vannak ellátva, amely a fűtési teljesítmény intelligens kiválasztására szolgál. Édesvízi és sósvíz akváriumokban történő felhasználásra.

SE Ultra Heater - obrytbar och hållbar vattenvärmare. Utrustad med en elektrisk termostat som verkar med en exakthet på +/- 0,5 inom temperaturintervallet från 20 till 33 C. Den har en LED-display med en termometerfunktion och 3 temperatursensorer. Satsen innehåller en värmare, två stabila ögelfästen och spännmuttrar. 75W, 100 W, 150 W, 200 modellerna är utrustade med Smart Heating System (SHS) tekniken för intelligent val av värmestyrka. Tillämpas i sötvattensakvarier och havsvattensakvarier.



ULTRA HEATER	25	50	75	100	150	200
Wattage [W]	25	50	75	100	150	200
Tank Volume [l]	10-25	25-50	50-75	60-100	90-150	130-200
Length [cm]	16,3	16,3	20,8	20,8	27,4	27,4
Trade Pack [Qty]	30	30	24	24	24	24
Product Code	115511	115512	115513	115514	115515	122914
EAN Code						

48

PLATINIUM HEATER

Better than gold • Lepsza od złota • Besser als Gold
 Mejor que el oro • Новый элемент обогрева • Mieux que l'or
 Meglio dell'oro • Lepší než zlato • Mai bine decât aurul
 Melhor que ouro • Jobb, mint az arany • Bättre än guld



Led indicator



ONE TOUCH system



Ceramic heat radiator



ENG The PLATINIUM glass heaters feature a high-precision electronic thermostat. Temperature can be set in the range between 20 and 33°C and maintained with an accuracy of 0.5°C or better. The heater has a ceramic heat sink and a built-in electronic thermometer. Intuitive temperature adjustment makes it easy to use.

IT PLATINIUM HEATER è un riscaldatore in vetro, fornito di termostato elettronico di precisione. Permette la regolazione di temperatura nella gamma da 20 a 33°C, mantenuta con la precisione fino a 0,5°C. Possiede un sistema intuitivo di regolazione, un radiatore ceramico e un termometro elettronico.

PL PLATINIUM HEATER to szklane grzałki wyposażone w precyzyjny, elektroniczny termostat. Posiadają regulację temperatury w zakresie od 20 do 33°C utrzymując ją z dokładnością do 0,5°C. Posiadają intuicyjny sposób regulacji, ceramiczny radiator ciepła oraz wbudowany elektroniczny termometr.

CZ PLATINIUM HEATER jsou skleněná topítka s přesným elektronickým termostatem. Mají regulaci teploty v rozmezí od 20 do 33°C a udržují ji s přesností na 0,5°C. Mají intuitivní regulaci, keramický tepelný zářič a vestavěný elektronický teploměr.

DE PLATINIUM HEATER sind Heizstäbe aus Glas, die mit einem elektronischen Thermostat zur präzisen Temperaturregelung ausgestattet sind. Sie lassen sich im Bereich von 20 bis 33°C regeln und halten diese Temperatur mit einer Genauigkeit von 0,5°C. Sie verfügen über eine intuitive Steuerung und besitzen einen keramischen Heizkörper und ein integriertes Thermometer.

RO PLATINIUM HEATER sunt încălzitoare din sticlă echipate cu termostat electronic precis. Acestea reglează temperatura apei de la 20°C la 33°C menținând-o cu o precizie de 0,5°C. Au o metodă intuitivă de reglare, radiator ceramic și termometru electronic încorporat.

ES PLATINIUM HEATER es una resistencia de vidrio, equipada con termostato electrónico de alta precisión. Ofrece un ajuste de temperatura entre 20 y 33°C, con una exactitud de 0,5°C. Cuenta con una forma intuitiva de ajuste, radiador cerámico de calor y termostato electrónico incorporado.

PT PLATINIUM HEATER são aquecedores de vidro equipados com um preciso termostato eletrônico. Possuem ajustamento de temperatura no escopo de 20 a 33°C mantendo-a com uma precisão de 0,5°C. Possuem um modo de ajustamento intuitivo, um radiador de calor, e um termómetro eletrônico embutido.

RUS PLATINIUM HEATER – это стеклянные нагреватели, оснащенные высокоточным электронным термостатом. Позволяют регулировать температуру в диапазоне от 20 до 33°C и поддерживать заданную температуру с точностью 0,5°C. Отличаются интуитивно понятной настройкой, оборудованы керамическим нагревательным элементом и встроенным электронным термометром.

HU PLATINIUM HEATER – ezek üveg fűtők, melyekben precíziós, elektronikus termosztát működik. A hőmérséklet szabályozását teszik lehetővé 20-tól 33°C-ig, melyet állandó értéken tartanak 0,5°C-os tűréshatáron belül. A szabályozás intuitív módon történik, van bennük egy keramikus hőszugárzó, valamint egy elektronikus termosztát.

FR PLATINIUM HEATER comprend des thermoplongeurs en verre, équipés d'un thermostat électronique précis. Ils ont un réglage de température dans la plage de 20 à 33°C en le maintenant avec une précision de 0,5°C. La méthode de réglage est intuitive. Ils sont également équipés d'un dissipateur thermique en céramique et un thermomètre électronique intégré.

SE PLATINIUM HEATER är doppvärmare av glas som är utrustade med en exakt elektronisk termostat. De har temperaturinställning i en intervall från 20 till 33°C, som de bibehåller den med en noggrannhet på 0,5°C. De har ett intuitivt inställningsätt, keramiskt värmelement och inbyggd elektronisk termometer.

! New Platinum Heater 500 will be available starting November 2021.



PLATINIUM HEATER	25	50	75	100	150	200	250	300	Comfort Zone Gold 500
Wattage [W]	25	50	75	100	150	200	250	300	500
Tank Volume [l]	10-25	15-50	35-75	60-100	90-150	130-200	180-250	230-300	300-1000
Length [cm]	20,5	22,5	22,5	24,5	28,5	28,5	36	36	38
Trade Pack [Qty]	24	24	24	24	24	24	24	24	12
Product Code	121214	121215	121216	121217	121218	121219	121220	121221	114621
EAN Code	5 905546 314466	5 905546 314480	5 905546 314480	5 905546 314497	5 905546 314503	5 905546 314510	5 905546 314527	5 905546 314534	5 905546 302074

50

FIX 2

Smartly Fixed • Mađrze zaFixowana • Intelligent FIXiert • Fix-aci3n inteligente
 Умно заФиксирован • Fixation intelligente • Fix intelligente • Chytře zaFixovaná
 FIXat în mod inteligent • Bem Fixado • Okosan Fixált • Smart Fixed



SMART HEATING SYSTEM

SLOW BLINKING

STEADY LIGHT

FAST BLINKING

NO OVERPRINT ON THE GLASS

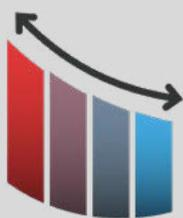

HEATING UP
TO 25°C



TEMPERATURE
REACHED 25°C



TEMPERATURE
ABOVE 25°C



ENG Fix 2 - an electronic, compact, glass aquarium heater, intended for small and medium-sized tanks. It is accurate (± 0.5 °C), and automatically maintains water temperature at 25 °C. It has a Smart Heating System (SHS), a technology enabling smart power selection.

IT Fix 2 è un riscaldatore elettronico in vetro per acquari che, grazie alle sue piccole dimensioni, si adatta perfettamente ai serbatoi di piccole e medie dimensioni. È preciso ($\pm 0,5$ °C) e mantiene automaticamente la temperatura dell'acqua di 25°C. È dotato di Smart Heating System (SHS), una tecnologia intelligente per la selezione della potenza di riscaldamento.

PL Fix 2 - elektroniczna szklana grzałka akwariowa, niewielkich rozmiarów, do małych i średnich zbiorników. Jest precyzyjna ($\pm 0,5$ ° C) i automatycznie utrzymuje temperaturę wody na poziomie 25°C. Posiada Smart Heating System (SHS) – technologię inteligentnego doboru mocy.

CZ Fix 2 - elektronický, skleněný akvariijní ohřivač, nevelkých rozměrů, pro malé a střední nádrže. Je přesný ($\pm 0,5$ ° C) a automaticky udržuje teplotu vody na úrovni 25 ° C. Má Smart Heating System (SHS) - technologii inteligentního výběru topného výkonu.

DE Fix 2 - elektronischer Glas-Aquarienheizer, geringe Größe, für kleine und mittlere Becken. Er ist präzise ($\pm 0,5$ ° C) und hält die Wassertemperatur automatisch auf 25°C. Zusätzlich verfügt er über das Smart Heating System (SHS) zur intelligenten Auswahl der Heizleistung.

RO Fix 2 - încălzitor electronic din sticlă pentru acvarii, cu dimensiuni reduse, pentru rezervoare mici și medii. Este precis ($\pm 0,5$ ° C) și menține temperatura apei în mod automat la 25°C. Este dotat cu Smart Heating System (SHS) – tehnologie de selectare inteligentă a puterii de încălzire.

ES Fix 2: es un calentador electrónico de cristal para acuarios que, gracias a su pequeño tamaño, es adecuado para depósitos pequeños y medianos. Es preciso ($\pm 0,5$ °C) y automáticamente mantiene la temperatura del agua a 25°C. Tiene un Smart Heating System (SHS, Sistema de Calefacción Inteligente): una tecnología para la selección inteligente de energía.

PT Fix 2 - aquecedor eletrónico de vidro, de tamanho pequeno, para aquários pequenos e médios. É preciso ($\pm 0,5$ ° C) e mantém automaticamente a temperatura da água a 25 ° C. Dotado do Sistema de Aquecimento Inteligente (SHS), a tecnologia para a seleção inteligente da potência de aquecimento.

RUS Fix 2 – электронный стеклянный аквариумный нагреватель небольшого размера для малых и средних аквариумов. Нагреватель точный ($\pm 0,5$ °C) и автоматически поддерживает температуру воды на уровне 25°C. Оснащен системой Smart Heating System (SHS) – технологией интеллектуального подбора мощности.

HU Fix 2 - kis méretű, elektronikus, üvegből készült akvárium vízmelegítő kicsi és közepes méretű tartályokhoz. Pontos ($\pm 0,5$ ° C), és automatikusan 25°C-on tartja a víz hőmérsékletét. Smart Heating System (SHS) rendszerrel - azaz intelligens teljesítményválasztási technológiával rendelkezik.

FR Fix 2 est un thermoplougeur électronique en verre pour les aquariums qui s'adapte parfaitement aux petits et moyens réservoirs grâce à sa petite taille. Il est précis ($\pm 0,5$ °C) et il maintient automatiquement la température de l'eau à 25 °C. Il est doté du système Smart Heating System (SHS) : une technologie de sélection intelligente de la puissance.

SE Fix 2 - elektrisk doppvärmare till akvariet med liten storlek för små och mellanstora tankar. Den är exakt ($\pm 0,5$ ° C) behåller vattentemperaturen på 25°C. Den innehar Smart Heating System (SHS) – tekniken för intelligent kraftval.



FIX 2	50	100
Wattage [W]	50	100
Tank volume [l]	10-50	51-100
Length [cm]	16,3	20,5
Trade Pack [Qty]	30	30
Product Code	123406	123407
EAN Code	5 905546 327374 >	5 905546 327381 >

52

OXYPRO

Hear the silence • Usłysz ciszę • Hör en Sie die Stille • Oye el silencio •
Послушайте тишину • Écoutez le silence • Ascolta il silenzio
Slyšte ticho • Ascultă tăcerea • Ouça o silêncio
Hallgassa meg a csendet • Hör tystnaden



Accessories:
see pages no 115



LED indicator



Futuristic shape



ENG The OXYPRO membrane aerator is probably the most silent device of its kind in the world. Thanks to the application of the latest technologies, noise and vibrations during operation have been reduced to a minimum. The device is equipped with a LED-illuminated performance adjustment knob. Another distinctive feature is its unique futuristic design.

IT OXYPRO è un moderno aeratore a membrana, probabilmente il più silenzioso al mondo. Grazie all'utilizzo delle tecnologie più avanzate è stata ridotta al minimo la produzione di rumore e vibrazioni. Possiede regolazione della portata con retroilluminazione a LED e una forma insolita, futuristica.

PL OXYPRO to nowoczesny i prawdopodobnie najcichszy na świecie membranowy napowietrzacz akwariowy. Dzięki zastosowaniu najnowszych technologii do minimum zredukowano powstawanie hałasu oraz wibracji. Posiada podświetlaną diodami LED regulację wydajności oraz niespotykany, futurystyczny kształt.

CZ OXYPRO je moderní a pravděpodobně nejtichší na světě membránový akvarijní provzdušňovač. Díky použití nejnovějších technologií byl vznik hluku a vibrací redukován na minimum. Má podsvícené LED diodami nastavení výkonu a jedinečný, futuristický tvar.

DE OXYPRO ist ein moderner und der wahrscheinlich leiseste Membran-Durchlüfter für Aquarien auf der Welt. Durch Einsatz neuester Technologie werden Geräuschentwicklung und Schwingungen auf ein Minimum reduziert. Er besitzt eine mit LEDs hintergrundbeleuchtete Leistungsregelung und eine ungewöhnliche futuristische Form.

RO OXYPRO este un aerator cu membrană, de acvariu modern și probabil cel mai silențios din lume. datorită noilor tehnologii, generarea de zgomote și vibrații a fost redusă la minimum. Are un control al eficienței de iluminare cu LED și o formă fără precedent, futuristă.

ES OXYPRO es innovador aireador de membrana, para pecera, probablemente el más silencioso del mundo. Gracias a la tecnología más innovadora, hemos reducido al mínimo el nivel de ruido y vibraciones. Cuenta con ajuste de rendimiento, con pilotos LED y una forma futurista y original.

PT OXYPRO é um moderno e provavelmente o mais silencioso no mundo arejador de membrana de aquário. Graças à aplicação das tecnologias mais recentes, foi reduzida até o mínimo a criação de barulho e vibrações. Possui um ajustamento de capacidade iluminado por diodos LED e uma forma futurística nunca vista.

RUS OXYPRO – это сочетание высокой производительности и очень тихой работы. Бесшумность достигается за счет особой структуры электромагнита и двойных стенок корпуса. Все вибрации поглощаются специализированными камерами, имеющими уникальную структуру. Они не только подавляют шум, но и вибрации. На практике, единственными признаками работы нового OXYPRO являются светодиод на эргономичном и плавном регуляторе мощности и пузырьки воздуха из распылителя в аквариуме.

HU Az OXYPRO egy korszerű, és a világon valószínűleg a leghalkabb működésű membrános akvárium levegőztető. A legújabb technológiának köszöhetően a minimumra redukálódott a zajszint és a vibráció. A teljesítménye szabályozható egy alulvilágított LED-diódás tárcsával, alakja párját ritkítóan futurisztikus.

FR OXYPRO est un aérateur d'aquarium à membrane moderne. C'est probablement le plus silencieux des aérateurs d'aquarium du monde. Grâce à l'application de dernières technologies, la génération du bruit et de vibrations a été réduite au minimum. Il dispose d'un réglage de capacité éclairé par LED et d'une forme futuriste sans précédent.

SE OXYPRO är en modern och förmodligen den tystaste i världen syresättare med membran. Tack vare den senaste tekniken har ljud och vibrationer minskats till ett minimum. Den har en LED-belyst prestandakontroll och en sällsyn futuristisk form.



OXYPRO	150
Wattage [W]	2
Max Flow Rate [l/h]	150
Max Head [cm]	200
Trade Pack [Qty]	12
Product Code	111144
EAN Code	5 905346 140973 >

54

OXYBOOST PLUS

Efficiency of aeration • Skuteczność napowietrzania • Effiziente Sauerstoffanreicherung
 Aireación eficaz • Эффективная аэрация • L'efficacité de l'aération
 Efficacia dell'aerazione • Efektivita provzdušňování • Eficacitatea aerării
 Eficácia da aeração • A levegőztetés hatékonysága • Effektivitet av luftning



Accessories:
 see pages no 115



Independent double output (200, 300)

Modern design

Efficiency regulation (150, 300)



ENG A line of classic aquarium aerators. Their exceptionally silent operation is achieved thanks to a carefully thought-out design and insulated housing. The specially designed rubber feet do not transmit vibrations. In addition, the 150 and 300 models feature adjustable performance.

IT OXYBOOST PLUS è una linea di classici aeratori per acquario. Si caratterizzano per la silenziosità di funzionamento, ottenuta grazie all'accurata progettazione e all'involucro sigillato. I piedini in gomma appositamente progettati non trasmettono le vibrazioni. I modelli 150 e 300 possiedono inoltre la regolazione della portata.

PL OXYBOOST PLUS to linia klasycznych napowietrzaczy akwariowych. Odznaczają się wysoką kulturą pracy dzięki starannej konstrukcji oraz uszczelnionej obudowie. Specjalnie zaprojektowane gumowe nóżki nie przenoszą drgań. Modele 150 i 300 posiadają dodatkowo regulację wydajności.

CZ OXYBOOST PLUS je řada klasických akvarijských vzduchovacích pump. Díky pečlivé konstrukci a utěsněnému krytu se vyznačují tichou prací. Speciálně navržené gumové nožičky nepřenášejí vibrace. Modely 150 a 300 mají navíc možnost regulace výkonu.

DE OXYBOOST PLUS ist eine Produktlinie von klassischen Durchlüfterpumpen. Durch ihre spezielle Konstruktion und das abgedichtete Gehäuse zeichnen sie sich durch einen besonders geräuscharmen Betrieb aus. Die speziell konzipierten Gummifüße übertragen keine Schwingungen. Bei den Modellen 150 und 300 lässt sich außerdem stufenlos der Durchfluss regulieren.

RO OXYBOOST PLUS este o linie de aeratoare clasice pentru acvariu. Se caracterizează printr-o funcționare silențioasă datorită construcției ingenioase și a carcasei etanșe. Piciorușele de cauciuc special create nu vor transmite vibrații. Modelele 150 și 300 dețin și reglare asupra randamentului.

ES OXYBOOST PLUS es una línea de clásicos aireadores de pecera. Destacan por un funcionamiento silencioso, obtenido gracias a una construcción cuidada y carcasa estanca. Las patas de goma, especialmente diseñadas, no transmiten las vibraciones. Los modelos 150 y 300 cuentan también con ajuste de rendimiento.

PT OXYBOOST PLUS é uma linha de arejadores de aquário clássicos. Eles se distinguem pelo trabalho silencioso obtido graças a uma construção apurada e uma armação vedada. Os pés de borracha especialmente projetados não transmitem vibrações. Os modelos 150 e 300 possuem adicionalmente o ajuste de capacidade.

RUS OXYBOOST PLUS – это линейка классических аквариумных аэраторов. Компрессоры отличаются стильным дизайном и компактными размерами. Ножки приборов изготовлены из мягкой резины, эффективно поглощающей вибрацию. При изготовлении использованы самые современные производственные технологии, что позволило создать компрессоры с высокой производительностью и малым энергопотреблением. В моделях 150 и 300 предусмотрена регулировка производительности.

HU Az OXYBOOST PLUS a klasszikus akvárium levegőztetők vonala. Jellemzőjük a halk üzemelés, amelyet a gondos konstrukcióval és a burkolat tömítésével érünk el. A speciálisan megtervezett gumi lábak nem engedik át a rezgéseket. A 150 és 300 modellekben ezen felül a teljesítmény is szabályozható.

FR OXYBOOST PLUS est une gamme d'aérateurs classiques d'aquarium. Ils sont caractérisés par le fonctionnement silencieux grâce à une construction soignée et à un boîtier étanche. Les pieds en caoutchouc spécialement conçus ne transmettent pas de vibrations. Les modèles 150 et 300 sont équipés en plus d'un réglage de capacité.

SE OXYBOOST PLUS är en serie klassiska syresättare. De kännetecknas av tyst gång som uppnåts på grund av noggrann konstruktion och förseglat hölje. Speciellt utformade gummifötter överför inte vibrationer. Modellerna 150 och 300 har ytterligare kapacitetsstyrning.



	OXYBOOST AP-100 PLUS	APR-150 PLUS	AP-200 PLUS	APR-300 PLUS
Wattage [W]	2,2	2,2	2,5	2,5
Max Flow Rate [l/h]	100	150	2 x 100	2 x 150
Max Head [cm]	60	60	70	70
Trade Pack [Qty]	18	18	18	18
Product Code	113118	113119	113120	113121
EAN Code				

56

MINIBOOST

Small and efficient • Mały i wydajny • Klein und effizient • Pequeño y eficaz
 Небольшой и эффективный • Petit et efficace • Piccolo ed efficiente
 Malé a účinné • Mic și eficient • Pequeno e eficiente
 Kicsi és hatékony • Små och effektiva



Accessories:
 see pages no 115



Practical Fishkeeping Magazine,
 February 2018 ed. has chosen
 Aquael Miniboost 100 to be
 the Best Buy product for tanks
 up to 100 l

Modern design

Efficiency regulation



ENG MINIBOOST is one of the smallest membrane aerators available. Thanks to continuously adjustable performance, it can be easily adapted to any tank. One of its main advantages is the exceptionally durable membrane. The aerator guarantees perfect oxygenation of water in even the most demanding tanks.

IT MINIBOOST è uno dei più piccoli aeratori a membrana. È equipaggiato con regolazione continua della portata. Si caratterizza per una eccezionale durata della membrana. Garantisce un'ottima ossigenazione dell'acqua in ogni acquario.

PL MINIBOOST to jedne z najmniejszych napowietrzaczy membranowych. Wyposażone są w płynną regulację wydajności. Ich atutem jest wyjątkowa trwałość membrany. Gwarantują świetne natlenienie wody w każdym, nawet najbardziej wymagającym zbiorniku.

CZ MINIBOOST patří k nejmenším membránovým vzduchovacím pumpám. Je vybavený plynulou regulací výkonu. Jeho výhodou je vynikající trvanlivost membrány. Zajišťuje skvělé okysličení vody v každé, i té nejnáročnější nádrži.

DE MINIBOOST ist eine der kleinsten erhältlichen Membran-/Durchlüfterpumpen. Sie verfügt über eine stufenlose Durchflussregelung und eine außergewöhnlich beständige Membran und gewährleistet eine hervorragende Sauerstoffanreicherung des Wassers in allen, auch anspruchsvollsten Becken.

RO MINIBOOST este unul din cele mai mici aeraatoare cu membrană. Sunt dotate cu o reglare cursivă a performanței. Caracteristica lor este durabilitatea excepțională a membranei. Garantează o excelentă oxigenare a apei în orice rezervor, chiar și cel mai pretențios.

ES MINIBOOST es uno de los aireadores de membrana más pequeños. Equipado con ajuste fluido de rendimiento. Su ventaja es la excepcional resistencia de la membrana. Garantiza una perfecta oxigenación del agua, incluso en las peceras más exigentes.

PT MINIBOOST é um dos mais pequenos arejadores de membrana. Estão equipados com um fácil ajustamento de capacidade. O seu argumento de peso consiste na excepcional durabilidade da membrana. Garatem uma ótima oxigenação da água em cada recipiente, mesmo o mais exigente.

RUS MINIBOOST – компактный высокопроизводительный мембранный компрессор с плавной регулировкой производительности обеспечит отличное насыщение воды кислородом даже в самом требовательном аквариуме.

HU A MINIBOOST a legkisebb membrános levegőztető egyike. Teljesítménye fokozatmentesen szabályozható. Fő aduja a membrán kivételes tartóssága. Garantálja a víz nagyszerű levegőztetését bármely tartályban, akár a legigényesebbek számára is.

FR MINIBOOST comprend des petits aérateurs à membrane, équipés d'un réglage de capacité facile à utiliser. Leur avantage est la durabilité exceptionnelle de la membrane. Ils garantissent une bonne oxygénation de l'eau dans tous les réservoirs, même les plus exigeants.

SE MINIBOOST är en av de minsta syresättare med membran. Den är utrustad med kontinuerlig prestandakontroll. Dess fördel är membrans otroliga hållbarhet. Den garanterar bra syresättning av vatten även i de mest krävande tankar.



MINIBOOST	100	200
Wattage [W]	1,8	2,4
Max Flow Rate [l/h]	100	200
Max Head [cm]	60	60
Trade Pack [Qty]	30	20
Product Code	115316	121305
EAN Code		

AQUARIUM SETS

ZESTAWY AKWARIOWE AQUARIUM SET ACUARIO
АКВАРИУМНЫЕ КОМПЛЕКСЫ KITS D'AQUARIUM
SET DI ACQUARI SADY AKVÁRIÍ
SETURI DE ACVARIU CONJUNTOS DE AQUÁRIO
AKVÁRIUM KÉSZLETEK AKVARIEUPPSÄTTNINGAR



Energy-saving • Energooszczędny
Energieffizient • Bajo consumo
Низкое энергопотребление • Économe en énergie
A risparmio energetico • Energeticky úsporný
Econom energetic • Economiza energia
Energiatakarékos • Energisnål



For marine aquariums • Do akwarium morskiego
Für Meerwasseraquarien • Para pecera marina
Для морского аквариума • Pour un aquarium d'eau de mer
Per acquario marino • Pro mořské akvárium
Pentru acvariu marin • Para aquário marinho
Tengeri akváriumhoz • För saltvattensakvarium



Just Plug & Enjoy



Raised tank walls • Podwyższony zbiornik
Erhöhtes Becken • Depósito suspendido
Увеличенная высота аквариума • Un réservoir élevé
Altezza maggiorata • Zvýšená nádrž
Rezervor înălțat • Recipiente elevado
Magasított tartály • Upphöjd tank



Easy to use and maintain • Łatwy w obsłudze i konserwacji
Einfache Bedienung und Wartung • Facile de usar y mantener
Простота эксплуатации и ухода • Facile à utiliser et à entretenir
Di facile uso e manutenzione • Jednoduchá obsluha a údržba
Ușor de utilizat și întreținut • Fácil no uso e manutenção
Kezelése és karbantartása könnyű • Enkel att använda och underhålla



Expandable lighting unit • Możliwość rozbudowy oświetlenia
Erweiterbare Beleuchtung • Posibilidad de ampliar la iluminación
Возможность установки дополнительных модулей освещения
Une possibilité d'étendre l'éclairage
Possibilità di espansione dell'illuminazione • Rozšířitelné osvětlení
Posibilitatea de extindere a iluminării • Possibilidade de ampliação da iluminação
Világítás továbbépítési lehetősége • Möjlighet till utbyggnad av belysningen



Smart open



Can be used to replace the T5/T8 lamps • Zamiennik T5/T8
T5/T8-Ersatz • Recambios T5/T8
С успехом заменит лампы T5/T8 • Un remplaçant T5 / T8
Sostituto T5/T8 • Náhrada T5/T8
Inlocuitor T5/T8 • Substituição T5/T8
T5/T8 átváltótag • Ersättning för T5/T8



Load-resistant • Wytrzymałe na obciążenie
Belastbar • Resistente a carga
Устойчивы к нагрузкам • Résistant aux charges
Resistente al carico • Odolný proti zatížení
Rezistent la sarcini • Resistente à carga
Jó teherbírási • Beständig mot belastning



Fully equipped • Kompletny zestaw
Kompletset • Kit completo
Полностью укомплектованный набор • Un kit complet
Set completo • Kompletní set
Set complet • Jogo completo
Komplett készlet • Komplett set



2 in 1 • 2 w 1
2-in-1-Gerät • 2 en 1
2 в 1 • 2 en 1
2 in 1 • 2 v 1
2 in 1 • 2 em 1
2 az1-ben • 2 i 1



Advanced LED lighting • Nowoczesne oświetlenie LED
Moderne LED-Beleuchtung • Moderna iluminación LED
Современное светодиодное освещение • Un éclairage LED moderne
Moderna illuminazione a LED • Moderní LED osvětlení
Sistem de iluminat modern cu LED • Iluminação LED moderna
Korszerű LED világítás • Modern LED-belysning



Ideal for shrimp • Idealne dla krewetek
Perfekt für Garnelen • Ideales para gambas
Идеально подходят для креветок
Parfait pour les crevettes • Ideale per i gamberetti
Ideální pro krevetky • Perfecțe pentru creveți
Ideal para camarões • Ideális a garnélákhoz • Perfekt för räkor



Water-resistant (IPX8) • Wodoodporny (IPX8)
Wasserdicht (IPX8) • Resistente al agua (IPX8)
Водонепроницаемый (IPX8) • Résistant à l'eau (IPX8)
Resistente all'acqua (IPX8) • Odolný vůči vodě (IPX8)
Impermeabil (IPX8) • À prova de água (IPX8)
Vízhatlan (IPX8) • Vatteniät (IPX8)



Ideal for plants • Idealne dla roślin
Perfekt für Pflanzen • Ideales para plantas
Идеально подходят для растений • Parfait pour les plantes
Ideale per le piante • Ideální pro rostliny
Ideale pentru plante • Ideal para plantas
Ideális a növényekhez • Perfekt för växter



Versatile application (suitable for custom-length tanks)
Universalne – również do zbiorników o niestandardowej długości
Universell einsetzbar – auch für Becken mit Sonderlänge
Universales – también para depósitos de longitud atípica
Универсальность применения (в том числе в аквариумах нестандартной длины)
Universel – également pour les réservoirs de longueur non standard
Universale, anche per acquari di lunghezza non standard
Univerzální – také pro nádrže s atypickou délkou
Universal – și pentru rezervoare de lungime nonstandard
Universal – também para recipientes de comprimento não estandarizado
Univerzális – a nem szstandard hosszúságú tartályokhoz is
Universella – också för tankar som inte har standardlängd



For freshwater aquariums • Do akwarium słodkowodnego
Für Süßwasseraquarien • Para pecera de agua dulce
Для пресноводного аквариума • Pour un aquarium d'eau douce
Per acquario d'acqua dolce • Pro sladkovodní akvárium
Pentru acvariu de apă dulce • Para aquário de água doce
Édesvízi akváriumhoz • För sötvattensakvarium

ENG AQUAEL offer covers few lines of aquarium sets. Their advantages are: complete equipment, modern lighting, perfect filters and bonuses such as food products and water solution formulas.

PL W ofercie AQUAEL znajduje się kilka linii zestawów akwariowych. Ich atutami są: kompletne wyposażenie, nowoczesne oświetlenie, doskonałe filtry oraz bonusy w postaci pokarmów i preparatów do wody.

DE Im Angebot von AQUAEL finden Sie Aquariensets mehrerer Reihen. Ihre Vorteile sind: die komplette Ausstattung, eine moderne Beleuchtung, ausgezeichnete Filter und zusätzliche Extras in Form von Futter und Präparaten zur Wasserbehandlung.

ES La oferta de AQUAEL incluye varias líneas de conjuntos de peceras. Sus valores son: un equipamiento completo, una iluminación moderna, excelentes filtros y extras en forma de alimentos para peces y productos para mantener la calidad del agua.

RUS Аквариумный комплекс от AQUAEL – это полностью оборудованный аквариум, в который Вам останется лишь заселить рыб и наслаждаться красотой подводного мира. Отличное качество гарантировано автоматизацией основных процессов, новейшими технологиями производства и мониторингом на каждом этапе.

FR AQUAEL offre plusieurs lignes de kits d'aquarium. Leurs avantages sont les suivants: équipement complet, un éclairage moderne, des filtres excellents et des bonus sous la forme de la nourriture et préparations pour l'eau.

IT Nell'offerta AQUAEL vi sono alcune linee di acquari completi. I loro punti di forza sono: equipaggiamento completo, illuminazione moderna, ottimi filtri e omaggi sotto forma di mangime e prodotti per l'acqua.

CZ V nabídce AQUAEL je několik řad akvariálních setů. Jejich přednostmi jsou: kompletní vybavení, moderní osvětlení, dokonalé filtry a bonusy v podobě krmiv a přípravků pro úpravu vody.

RO Oferta AQUAEL include mai multe linii de seturi de acvariu. Avantaje: echipamente complete, iluminare modernă, filtre excelente și bonusuri sub formă de hrană și preparate pentru apă.

PT A oferta da AQUAEL é integrada por vários de jogos de aquário. Os seus argumentos de peso são: o equipamento completo, iluminação moderna, excelentes filtros e proveitos adicionais na forma de alimentos e composições para água.

HU Az AQUAEL ajánlatában megtalálható az akváriumok néhány összeállítási vonala. Ezek előnyei: a komplett felszereltség, a korszerű világítás, a nagyszerű szűrők és a bónuszok, hal-eledek és a víz előkészítésére szolgáló preparátumok formájában.

SE AQUAEL erbjuder i sin offert akvarieset i flera olika serier. Fördelarna med dessa är: komplett utrustning, modern belysning, enastående filter och olika bonusar så som foder och vattenpreparat.

MODEL	TANK VOLUME [L]	LIGHTING	FILTER	HEATER
OPTI SET	125 200 240	LED		
ULTRA SCAPE	64,8 243	LED		
GLOSSY	125 215 260 405	LED		
GLOSSY CUBE	135	LED		
LEDDY XL	40 60	LED		
LEDDY DAY & NIGHT	25 54	LED		
LEDDY MINI	12,6 19	LED		
AQUA4	25 54 112 200 20 45 102 170	LED		
CLASSIC BOX LT	25 54 112 20 45 102	LED		
SHRIMP SET DAY & NIGHT	10 20 30	LED		
FISH & SHRIMP SET DUO	49	LED		
HEXA SET LT	60	LED		

Aquarium • Akwarium • Aquarium • Aquairo • Аквариум • Aquarium • Acquario • Aquarium • Aquarium • Aquário • Aquarium • Akvarium
Aquarium sets • Zestawy akwariowe • Aquarium • Acuario • Аквариумные комплексы • Kits d'aquarium
Set di acquari • Sady akvárií • Seturi de acvariu • Conjuntos de aquário • Akvárium készletek • Akvarieuppsättningar

60

OPTI SET

See more! • Widzisz więcej • Sehen Sie noch mehr • Y verás más... • Видеть больше
Voyez plus • Vedi di più • Více místa pro Vaši vášeň • Mai mult spațiu pentru pasiunea ta
Mais espaço para a sua paixão • Több hely a szenvedélyednek
Mer plats för din passion



DAY



DAYBREAK



NIGHT

Opti glass, clear binder



Leddy Tube Day & Night lighting



Option to extend lighting



ENG The Opti Set aquarium set blurs the boundaries between you and the underwater world! It impresses with its extraordinary transparency and precision workmanship. The opti glass, polished edges, and satin finish of the cover form an elegant whole. The set includes Leddy Tube Day&Night lighting (expandable to 9 modules).

IT Il set dell'acquario Opti Set annulla il confine tra te e il mondo sottomarino. Incanta con la sua straordinaria trasparenza e la realizzazione perfetta. Il vetro ottico, i bordi lucidati e la finitura satinata del coperchio formano un insieme elegante. Il set include l'illuminazione Leddy Tube Day & Night (espandibile fino a 9 moduli).

PL Zestaw akwariowy Opti Set zaciera granice między Tobą a podwodnym światem. Zachwyca niezwykłą przejrzystością i perfekcyjnym wykonaniem. Szkło typu opti, polerowane krawędzie i satynowe wykończenie pokrywy tworzą elegancką całość. Zestaw zawiera oświetlenie Leddy Tube Day & Night (z możliwością rozbudowy do 9 modułów).

CZ Akvarijní sada Opti Set stírá hranice mezi Vámi a podvodním světem. Nadchne svou mimořádnou průhledností a dokonalým provedením. Sklo typu opti, leštěné hrany a saténová povrchová úprava krytu tvoří elegantní celek. Sada obsahuje osvětlení Leddy Tube Day & Night (s možností rozšíření až na 9 modulů).

DE Das Aquarienset Opti Set lässt die Grenzen zwischen Ihnen und der Unterwasserwelt verschwimmen. Es besticht durch seine außergewöhnliche Übersichtlichkeit und perfekte Ausführung. Opti-Glas, polierte Kanten und eine satinierte Abdeckung bilden ein elegantes Ganzes. Im Lieferumfang ist eine Beleuchtung Leddy Tube Day & Night enthalten (erweiterbar auf 9 Module).

RO Setul de acvariu Opti Set estompează linia dintre lumea ta și lumea subacvatică. Încântă cu o claritate extraordinară și o manoperă perfectă. Sticla de tip opti, marginile lustruite și finisajul satinat al capacului formează un întreg elegant. Setul include iluminarea Leddy Tube Day & Night (la care pot fi adăugate până la 9 module).

ES El conjunto de acuario Opti Set elimina la frontera entre el mundo submarino y tú. Es impresionante por su extraordinaria transparencia y su perfecta elaboración. El vidrio de tipo opti, los bordes pulidos y el acabado satinado de la tapa forman un conjunto elegante. El conjunto incluye iluminación Leddy Tube Day & Night (ampliable a 9 módulos).

PT O kit Opti Set esbate os limites entre você e o mundo subaquático. Impressiona pela sua extraordinária clareza e perfeita execução. O vidro Opti, bordas polidas e o acabamento acetinado da tampa criam um todo elegante. O kit inclui a iluminação Leddy Tube Day & Night (expansível a 9 módulos).

RUS Комплект для аквариума Opti Set размывает границы между вами и подводным миром. Он впечатляет своей необычайной прозрачностью и безупречным исполнением. Стекло «Opti», полированные края и сатиновая отделка крышки образуют элегантное единое целое. В комплект входит освещение Leddy Tube Day & Night (с возможностью расширения до 9 модулей).

HU Az Opti Set akváriumkészlet eltörli a határokat között és a víz alatti világ között. Rendkívüli átláthatósága és tökéletes kivitelezése lenyűgöző. Opti típusú üveg, melynek polírozott élei a burkolat szatén kivitelezésével együtt elegáns összképet alkotnak. A készlet Leddy Tube Day & Night világítást tartalmaz (mely 9 modulra bővíthető).

FR L'ensemble d'aquarium Opti Set supprime la frontière entre vous et le monde sous-marin. Il enchante par sa clarté extraordinaire et sa finition parfaite. Le verre optique, les bords polis et la finition satinée du couvercle forment un ensemble élégant. L'ensemble comprend l'éclairage Leddy Tube Day & Night (extensible à 9 modules).

SE Akvariesatsen Opti Set suddar bort linjen mellan dig och undervattensvärlden. Den imponerar med sin extraordinära genomskinlighet och perfekta utförande. Glas av optitypen och polerade kanter och lockets satinfärg skapar en elegant helhet. Satsen innehåller Leddy Tube Day & Night-belysning (med möjlighet till utökning med upp till 9 moduler).

! Change of indices effective from 01/09/2021, due to EC regulations related to the energy labelling of light sources.

OPTISET	125	200	240
Dimensions [cm]	81x36x51	101x41x56	121x41x56
Tank Volume [l]	125	200	240
LED Lighting [W]	LED D/N 2x14	LED D/N 2x14	LED D/N 2x17
Product Code	123414 124302	123416 124305	123418 124307
● EAN Code			
Product Code	123415 124302	123417 124304	123419 124306
● EAN Code			
OPTISET Cabinet	123420	123422	123425
Dimensions [cm]	81x36x80	101x41x80	121x41x80
● EAN Code			
OPTISET Cabinet	123421	123423	123427
● EAN Code			

Aquarium • Akwarium • Aquarium • Aquairo • Аквариум • Aquarium • Acquario • Aquarium • Aquarium • Aquário • Aquarium • Akvarium
Aquarium sets • Zestawy akwariowe • Aquarium • Acuario • Аквариумные комплексы • Kits d'aquarium
Set di acquari • Sady akvárií • Seturi de acvariu • Conjuntos de aquário • Akvárium készletek • Akvarieuppsättningar

62

ULTRASCAPE

Feel the freedom of arrangement • Poczuj wolność aranżacji • Frei zu gestalten
Sienta la libertad de los arreglos • Почувствуйте свободу для создания композиций
• Sentez-vous libre de créer • Sentiti libero di creare le tue composizioni • Pociťte
svobodu projektování • Simte libertatea de amenajare • Sinta a libertade de arranjar
Érezd az elrendezés szabadságát • Känn arrangemangsfriheten



Ideal proportions

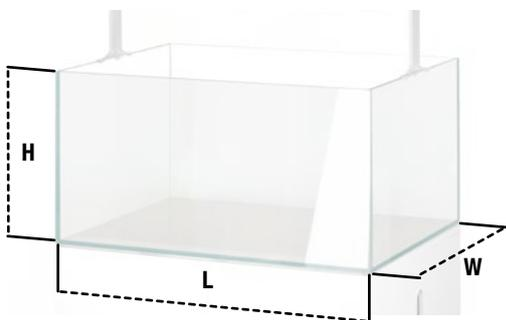

Adjustable suspended lighting



Cabinet for the set

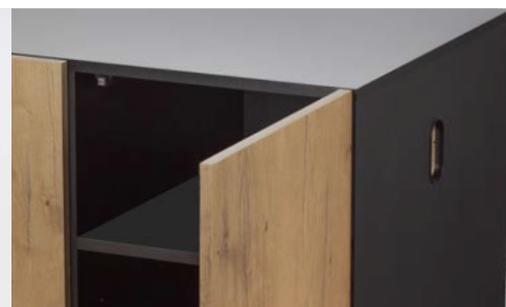

ENG UltraScape - an aquarium set designed by aquascapers. Designed to create spacious and open arrangements, thanks to the ideal proportions used in the aquascaping. The use of the correct glass thickness, precise workmanship, and aesthetics of gluing, make the set "a member of the premium class". Suspended, adjustable, lighting provides ideal illumination throughout the tank, and blends in beautifully with the set.

PL UltraScape - zestaw akwariowy zaprojektowany przez aquascaperów. Przeznaczony do tworzenia przestrzennych i otwartych aranżacji, dzięki idealnym proporcjom stosowanym w aquascapingu. Zastosowanie odpowiedniej grubości szkła, precyzyjne wykonanie i estetyka klejenia plasują zestaw w klasie premium. Podwieszane regulowane oświetlenie zapewnia idealne oświetlenie całego zbiornika i pięknie komponuje się z zestawem.

DE UltraScape - Aquarienset nach einer Konzeption von Aquascapern Dieses Set ist so konzipiert, dass dank der idealen Proportionen gemäß Aquascaping großzügige und offene Arrangements entstehen. Durch den Einsatz einer angemessenen Glasstärke, Präzision, Verarbeitung und Ästhetik der Verklebung gehört das Set zur Premiumklasse. Die aufgehängte, einstellbare Beleuchtung sorgt für eine ideale Ausleuchtung des gesamten Beckens und harmoniert wunderbar mit dem Set.

ES UltraScape: es un conjunto de acuario diseñado por acuariófilos. Diseñado para crear arreglos espaciosos y abiertos, gracias a las proporciones ideales utilizadas en el paisajismo acuático. El uso de un grosor de cristal adecuado, la precisión, la mano de obra y la estética del encolado sitúan al conjunto en la clase superior. La iluminación regulable suspendida proporciona una iluminación ideal en todo el depósito y se integra perfectamente en el conjunto.

RUS UltraScape - комплект для аквариума, разработанный акваскейперами. Предназначен для создания просторных и открытых композиций благодаря идеальным пропорциям, используемым в акваскейпинге. Использование стекла соответствующей толщины, точность, качество изготовления и эстетика склейки позволяют отнести комплект к премиум-классу. Подвесные регулируемые светильники обеспечивают идеальное освещение всего аквариума и прекрасно сочетаются с комплектом.

FR UltraScape est un ensemble d'aquarium conçu par des aquascapers. Conçu pour créer des aménagements spacieux et ouverts, grâce aux proportions idéales utilisées dans l'aquascaping. L'utilisation du verre d'une épaisseur appropriée, la précision de la réalisation et l'esthétique du collage situent cet ensemble dans la catégorie de produits haut de gamme. L'éclairage réglable suspendu assure un éclairage idéal de tout le réservoir et s'accorde à merveille avec cet ensemble.

IT UltraScape è il set dell'acquario progettato da aquascapers. Concepito per creare composizioni spaziose e aperte, grazie alle proporzioni ideali utilizzate nell'aquascaping. L'uso di vetro di spessore appropriato, la precisione della lavorazione e l'estetica dell'incollaggio situano questo set nella classe Premium. L'illuminazione regolabile sospesa fornisce un'illuminazione ideale in tutta la vasca e si rivela perfetta per questo set.

CZ UltraScape - akvariální sada navržená aquascapery. Určená k vytváření prostorných a otevřených kompozic, díky ideálním proporcím používaným v aquascapingu. Použití vhodné tloušťky skla, precizní zpracování a estetika lepení řadí tuto sadu do prémiové kategorie. Závěsné, nastavitelné osvětlení poskytuje dokonalé osvětlení celé nádrže a krásně zapadá do celé sady.

RO UltraScape - setde acvariu proiectat de aquascaperi. Este conceput pentru a crea aranjamente spațioase și deschise, datorită proporțiilor ideale folosite în aquascaping. Sticla cu o grosime adecvată, manopera precisă și lipirea estetică a materialelor plasează setul în clasa premium. Lampa reglată și suspendată garantează iluminarea ideală a întregului rezervor și se potrivește frumos cu setul.

PT UltraScape - conjunto de aquários desenhado por aquascapers. Concebido para criar arranjos espaçosos e abertos, graças às proporções ideais utilizadas no aquascaping. A utilização da espessura adequada do vidro, a precisão, o acabamento e a colagem estética colocam o produto na classe premium. A iluminação suspensa ajustável fornece iluminação ideal em todo o tanque, criando uma composição perfeita com o kit.

HU UltraScape - aquascaperek által tervezett akváriumkészlet. Térteli és nyitott elrendezések kialakítására szolgál az aquascapingben használt tökéletes arányoknak köszönhetően. A megfelelő üvegvastagság, a pontos kivitelezés és a ragasztás esztétikája a prémium osztályba sorolja a készletet. A felfüggesztett, állítható lámpa tökéletesen megvilágítja az egész tartályt és gyönyörűen illik a készlethez.

SE UltraScape - är ett akvarieset som är skapat av aquascapers. Den är avsedd för skapandet av rumsliga och öppna arrangemang tack vare de ideala proportionerna som används vid aquascaping. Tillämpning av lämplig glastjocklek, exakt utförande och estetisk limning placerar denna sats i premiumklassen. Hängande justerbar belysning ger hela tanken perfekt belysning och passar fint tillsammans med satsen.

ULTRASCAPE SETDimensions [cm]
Tank Volume [l]

60

60x30x36
64,81x LEDDY TUBE 10W SUNNY D&N
2x LEDDY TUBE 10W PLANT

LED Lighting [W]

ULTRASCAPE Forest Set

EAN Code

123428



ULTRASCAPE Snow Set

EAN Code

123429



ULTRASCAPE Forest Set + Cabinet

255761



ULTRASCAPE Snow Set + Cabinet

255763



90

90x60x45
2432x LEDDY TUBE 14W SUNNY D&N
2x LEDDY TUBE 14W PLANT

123430



123431



255762



255764

**CABINET**ULTRASCAPE Forest Cabinet
EAN Code

60

123432



ULTRASCAPE Snow Cabinet

EAN Code

123433



Dimensions [cm]

60x30x80

Aquarium • Akwarium • Aquarium • Aquairo • Аквариум • Aquarium • Acquario • Aquarium • Aquarium • Aquário • Aquarium • Akvarium
 Aquarium sets • Zestawy akwariowe • Aquarium • Асуарио • Аквариумные комплексы • Kits d'aquarium
 Set di acquari • Sady akvárii • Seturi de acvariu • Conjuntos de aquário • Akvárium készletek • Akvarieuppsättningar

64

GLOSSY ST

Glamour your room • Lśniaca elegancja • Schlichte Eleganz
 Brillante elegancia • Ослепительная элегантность • Embellissez votre pièce
 Eleganza lucente • Lesklá elegance • O eleganță strălucitoare
 Elegância brilhante • Fényes elegancia • Glänsande elegans



LAMINATED  SAFE TANK



Available colour:



Modern LED lighting



Lighting with the Day&Night feature will be available starting September 2021.

Unique design

GLOSSY ST

- 1 STANDARD GLASS
- 2 SAFE INVISIBLE FILM
- 3 ULTRA TRANSPARENT GLASS



ENG The NEW GLOSSY WHITE ST was made using the innovative "Laminated Safety Tank" technology. Energy-saving and safer than ever. We used two glass panels combined with lamination technology – special ultra-thin and transparent foil. In the event of accidental breakage of the aquarium thanks to this technology you do not need to worry about immediate unsealing of the tank. There is enough time for a facile evacuation of all aquarium inhabitants.

PL NEW GLOSSY WHITE ST wykonane w innowacyjnej technologii „Laminated Safety Tank”. Bezpieczniejsze niż kiedykolwiek i do tego energooszczędne. Zastosowano dwa panele szklane połączone technologią laminacji – ultra cienką i przezroczystą, specjalną folią. Rozwiązanie to sprawia, że nie musisz obawiać się o natychmiastowe rozszczelnienie zbiornika w sytuacji przypadkowego stłuczenia akwarium. Masz czas na spokojną ewakuację mieszkańców Twojego akwarium.

DE Der NEW GLOSSY WHITE ST wurde mit der innovativen "Laminated Safety Tank" -Technologie hergestellt. Energiesparend und sicherer als je zuvor. Wir verwendeten zwei Glasscheiben in Kombination mit der Laminiertechnologie – eine spezielle ultradünne und transparente Folie. Im Falle eines versehentlichen Bruchs des Aquariums müssen Sie sich dank dieser Technologie nicht um das sofortige Entsigeln des Tanks kümmern. Es bleibt genügend Zeit für eine einfache Evakuierung aller Aquarienbewohner.

ES El NUEVO GLOSSY WHITE ST se fabricó utilizando la innovadora tecnología "Tanque de seguridad laminado". Ahorro de energía y más seguro que nunca. Utilizamos dos paneles de vidrio combinados con tecnología de laminación: lámina especial ultrafina y transparente. En caso de rotura accidental del acuario gracias a esta tecnología, no necesita preocuparse por el cierre inmediato del tanque. Hay tiempo suficiente para evacuar fácilmente a todos los habitantes del acuario.

RUS NEW GLOSSY WHITE ST был изготовлен с использованием инновационной технологии "Laminated Safety Tank". Энергосберегающий и безопасный как никогда. Мы использовали две стеклянные панели в сочетании с технологией ламинирования – специальную ультратонкую и прозрачную пленку. В случае случайной поломки аквариума благодаря этой технологии вам не нужно беспокоиться о немедленном вскрытии резервуара. Достаточно времени для легкой эвакуации всех обитателей аквариума.

FR La NEW GLOSSY WHITE ST a été réalisée à l'aide de la technologie innovante "Laminated Safety Tank". Économiseur d'énergie et plus sûr que jamais. Nous avons utilisé deux panneaux de verre combinés à la technologie de stratification: un film spécial ultra-mince et transparent. En cas de rupture accidentelle de l'aquarium grâce à cette technologie, vous n'avez pas à vous soucier de la descente immédiate du réservoir. Il y a suffisamment de temps pour évacuer facilement tous les habitants de l'aquarium.

IT La NUOVA GLOSSY WHITE ST è stata realizzata utilizzando l'innovativa tecnologia "Laminated Safety Tank". Risparmio energetico e più sicuro che mai. Abbiamo utilizzato due pannelli di vetro combinati con la tecnologia di laminazione: una speciale pellicola ultra sottile e trasparente. In caso di rottura accidentale dell'acquario grazie a questa tecnologia non è necessario preoccuparsi di aprire immediatamente il serbatoio. C'è abbastanza tempo per una facile evacuazione di tutti gli abitanti dell'acquario.

CZ NEW GLOSSY WHITE ST byl vyroben pomocí inovativní technologie „Laminated Safety Tank“. Úspora energie a bezpečnější než kdy jindy. Použili jsme dva skleněné panely kombinované s technologií laminování – speciální ultratenkou a průhlednou fólii. V případě náhodného poškození akvária díky této technologii se nemusíte obávat okamžitého odcizení nádrže. Je zde dostatek času na snadnou evakuaci všech obyvatel akvária.

RO NOUL GLOSSY WHITE ST a fost realizat folosind tehnologia inovatoare „Laminated Tank Tank”. Economisire de energie și mai sigură ca niciodată. Am folosit două panouri de sticlă combinate cu tehnologia de laminare – folie specială ultra-subțire și transparentă. În cazul unei ruperi accidentale a acvariului, datorită acestei tehnologii, nu trebuie să vă faceți griji cu privire la dezvelirea imediată a rezervorului. Există suficient timp pentru evacuarea ușoară a tuturor locuitorilor din acvariu.

PT O NOVO GLOSSY WHITE ST foi fabricado com a inovadora tecnologia "Laminated Safety Tank". Economia de energia e mais segurança do que nunca. Utilizamos dois painéis de vidro combinados com a tecnologia de laminação – folhas ultrafinas e transparentes especiais. Em caso de quebra acidental do aquário, graças a esta tecnologia, você não precisa se preocupar com a vedação imediata do tanque. Há tempo suficiente para facilitar a evacuação de todos os habitantes do aquário.

HU Az ÚJ GLOSSY WHITE ST készüléket innovatív "laminált biztonsági tartály" technológiával készítették. Energiatakarékos és biztonságosabb, mint valaha. Két üvegtáblát használtunk a laminálási technológiával kombinálva – speciális ultravékony és átlátszó fóliát. Az akvárium véletlenszerű törése esetén ennek a technológiának köszönhetően nem kell aggodnia a tartály azonnali kibontása miatt. Elegendő idő van az összes akvárium lakosának egyszerű evakuálására.

SE NEW GLOSSY WHITE ST tillverkades med den innovativa tekniken "Laminerad säkerhetstank". Energibesparande och säkrare än någonsin. Vi använde två glaspaneler i kombination med lamineringsteknologi – speciellt ultratunn och transparent folie. I händelse av oavsiktligt brott i akvariet tack vare denna teknik behöver du inte oroa dig för omedelbar tätning av tanken. Det finns tillräckligt med tid för enkel evakuering av alla akvarieinvånare.

! Change of indices effective from 01/09/2021, due to EC regulations related to the energy labelling of light sources.

GLOSSY	80 ST	100 ST	120 ST	150 ST
Dimensions [cm]	80x35x54	100x40x63	120x40x63	150x50x63
Tank Volume [l]	125	215	260	405
LED Lighting [W]	2 x 16	2 x 16	3 x 18	3 x 18
Product Code	121499 124298	121500 124295	121501 124296	121502 124297
EAN Code				
GLOSSY Cabinet	113244	113245	113246	114318
EAN Code				

Aquarium • Akwarium • Aquarium • Aquairo • Аквариум • Aquarium • Acquario • Aquarium • Aquarium • Aquário • Aquarium • Akvarium
 Aquarium sets • Zestawy akwariowe • Aquarium • Асуарио • Аквариумные комплексы • Kits d'aquarium
 Set di acquari • Sady akvárii • Seturi de acvariu • Conjuntos de aquário • Akvárium készletek • Akvarieuppsättningar

66

GLOSSY

Glamour your room • Lśniaca elegancja • Schlichte Eleganz
 Brillante elegancia • Ослепительная элегантность • Embellissez votre pièce
 Eleganza lucente • Lesklá elegance • O eleganță strălucitoare
 Elegância brilhante • Fényes elegancia • Glänsande elegans



Available colours:



Modern LED lighting



Lighting with the Day&Night feature will be available starting September 2021.

Unique design



Gloss tank stand



ENG Aquarium sets from the exclusive GLOSSY product line are available in black colour. They are distinguished by the uniform surface of the front wall and the absence of a regular aquarium lid. The tanks look particularly stunning in combination with dedicated aquarium cabinets. The tank walls are raised in comparison to standard aquariums. The lighting unit can be easily expanded.

PL GLOSSY to linia ekskluzywnych zestawów akwariowych dostępnych w kolorze czarnym. Wyróżniają się jednolitą powierzchnią przedniej szyby pozbawionej klasycznej pokrywki. Doskonale komponują się z dedykowanymi szafkami. Są przy tym wyższe od klasycznych zestawów i mają możliwość prostej rozbudowy oświetlenia.

DE GLOSSY ist eine Linie exklusiver Aquariumsets, die in den Farben Schwarz angeboten werden. Sie haben eine einheitliche, durchgehende Frontfläche und kommen ohne klassische Abdeckung. Sie fügen sich hervorragend in die passenden Unterschränke ein. Dabei sind sie höher als klassische Aquarien und ihre Beleuchtung lässt sich unkompliziert erweitern.

ES GLOSSY es una línea de exclusivos conjuntos de peceras, disponibles en color negro. Destacan por una uniforme superficie de vidrio frontal, carente de la tapa clásica. Se componen perfectamente con armarios, especialmente dedicados. Son peceras más altas que conjuntos clásicos y ofrecen la posibilidad de ampliar el alumbrado.

RUS Эксклюзивная линейка аквариумных комплексов GLOSSY прекрасно подходит для создания неповторимых подводных ландшафтов. Эксклюзивный дизайн аквариума GLOSSY обеспечивается тем, что крышка вклеена во внутреннюю часть аквариума. Благодаря подобному инженерному решению создается эффект цельного стеклянного корпуса. Аквариумные комплексы GLOSSY прекрасно гармонируют с современным интерьером и являются оригинальным элементом дизайна, ведь дополнительно можно приобрести специализированную тумбу, идеально сочетающуюся с аквариумом. Выпускаются в черном цвете.

FR GLOSSY est une gamme des kits d'aquariums exclusifs, disponibles en noir. Ils se distinguent par une surface uniforme de vitre frontale sans couverture classique. Ils se marient à l'excellence avec les armoires assorties. En même temps, ils sont plus hauts que les kits classiques et il existe la possibilité d'étendre facilement l'éclairage.

IT GLOSSY è una linea di eleganti acquari completi, disponibili in colore nero. Si distinguono per la superficie uniforme del vetro frontale, privo del classico coperchio. Si combina perfettamente con gli appositi supporti. Sono più alti degli acquari classici e offrono la possibilità di aggiungere un modulo a LED.

CZ GLOSSY je řada exkluzivních akvariálních setů dostupných v černé barvě. Vyznačují se jednotným povrchem čelního skla bez klasického víka. Dokonale se doplňují s určenými skříňkami. Jsou vyšší než klasické sety a umožní jednoduché rozšíření osvětlení.

RO GLOSSY este o linie de seturi exclusive de acvarii, disponibile în negru. Se disting printr-o suprafață uniformă a parbrizului din față fără a mai avea acoperirea clasică. Se potrivesc bine cu piesele de mobilier. Sunt mai înalte față de seturile clasice și au posibilitatea extinderii simple a iluminării.

PT GLOSSY é uma linha de jogos de aquário exclusivos acessíveis em cores preta. Eles se distinguem pela superfície uniforme do vidro dianteiro privado de uma tampa clássica. Eles combinam perfeitamente com armários dedicados. Além disso são mais altos do que os jogos clássicos e oferecem a possibilidade de ampliação da iluminação.

HU A GLOSSY exkluzív akvárium készletek vonala, melyek fekete színben kaphatók. Jellemzőjük az egységes felületű elülső üveg, melynek nincs hagyományos fedele. Nagyszerűen illeszkednek a dedikált szekrényekhez. Emellett magasabbak a klasszikus készleteknél, és a világításuk könnyen továbbépíthető.

SE GLOSSY är en serie exklusiva akvarieset som finns i svart färg. De kännetecknas av en enhetlig glasyta utan ett klassiskt lock. De passar utmärkt med specialanpassade skåp. Samtidigt är de högre än de klassiska set och har möjlighet att på enkelt sätt bygga ut belysningen.



Change of indices effective from 01/09/2021, due to EC regulations related to the energy labelling of light sources.

GLOSSY	80	100	120	150
Dimensions [cm]	80x35x54	100x40x63	120x40x63	150x50x63
Tank Volume [l]	125	215	260	405
LED Lighting [W]	2 x 16	2 x 16	3 x 18	3 x 18
Product Code	112648 124293	112649 124289	112650 124291	113630 124292
EAN Code				
GLOSSY Cabinet	112932	112933	112934	113631
EAN Code				

Aquarium • Akwarium • Aquarium • Aquairo • Аквариум • Aquarium • Acquario • Aquarium • Aquarium • Aquário • Aquarium • Akvarium
 Aquarium sets • Zestawy akwariowe • Aquarium • Acuario • Аквариумные комплексы • Kits d'aquarium
 Set di acquari • Sady akvárií • Seturi de acvariu • Conjuntos de aquário • Akvárium készletek • Akvarieuppsättningar

68

GLOSSY CUBE

Glamour your room • Lśniaca elegancja • Schlichte Eleganz
 Brillante elegancia • Ослепительная элегантность • Embellissez votre pièce
 Eleganza lucente • Lesklá elegance • O eleganță strălucitoare
 Elegância brilhante • Fényes elegancia • Glänsande elegans



Available colour:

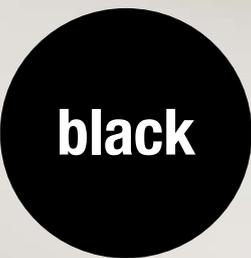

High gloss tank stand

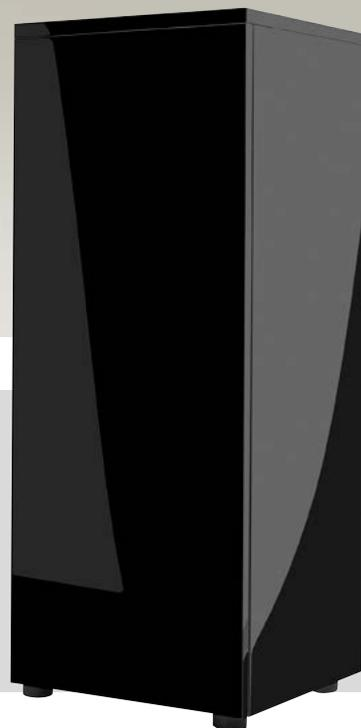

Modern LED lighting



Unique design



Lighting with the Day&Night feature will be available starting September 2021.

ENG GLOSSY is a line of exclusive aquarium sets They stand out with a uniform windscreen surface without the classic cover. They compose perfectly with dedicated cabinets. They are with it higher than classic sets and have the option simple extension of lighting.

IT GLOSSY è una linea di set per acquari esclusivi Si distinguono per la superficie uniforme del parabrezza senza la classica copertina. Si compongono perfettamente con armadi dedicati. Sono con esso superiore ai set classici e hanno l'opzione semplice estensione dell'illuminazione.

PL GLOSSY to linia ekskluzywnych zestawów akwariowych Wyróżniają się jednolitą powierzchnią przedniej szyby pozbawionej klasycznej pokrywki. Doskonale komponują się z dedykowanymi szafkami. Są przy tym wyższe od klasycznych zestawów i mają możliwość prostej rozbudowy oświetlenia.

CZ GLOSSY je řada exkluzivních akváriových souprav Vyčínají s jednotným povrchem čelního skla bez klasického krytu. Skládají se dokonale s vyhrazenými skříněmi. Jsou s tím vyšší než klasické sady a mají na výběr jednoduché rozšíření osvětlení.

DE GLOSSY ist eine Linie exklusiver Aquarien-Sets Sie zeichnen sich durch eine gleichmäßige Scheibenoberfläche aus ohne die klassische Abdeckung. Sie komponieren perfekt mit speziellen Schränken. Sie sind dabei höher als klassische Sets und haben die Option einfache erweiterung der beleuchtung.

RO GLOSSY este o linie de seturi exclusive de acvariu Ele ies în evidență cu o suprafață de parbriz uniformă fără copertă clasică. Ele compun perfect cu dulapuri dedicate. Sunt cu ea mai mare decât seturile clasice și au opțiunea extindere simplă a iluminatului.

ES GLOSSY es una línea de juegos exclusivos para acuarios Se destacan con una superficie de parabrisas uniforme. sin la funda clásica Componen perfectamente con gabinetes dedicados. Están con eso superior a los conjuntos clásicos y tiene la opción Extensión simple de iluminación.

PT GLOSSY é uma linha de conjuntos de aquários exclusivos Destacam-se com uma superfície uniforme do pára-brisas sem a capa clássica. Eles compõem perfeitamente com armários dedicados. Eles estão com isso superior aos conjuntos clássicos e tem a opção extensão simples de iluminação.

RUS GLOSSY – это линия эксклюзивных аквариумных наборов Они выделяются с равномерной поверхностью ветрового стекла без классического чехла. Они идеально сочетаются с выделенными шкафами. Они с этим выше, чем классические наборы и имеют возможность простое расширение освещения.

HU A GLOSSY egy exkluzív akváriumkészlet Kiemelkednek az egyenletes szélvédő felülettel a klasszikus borító nélkül. Tökéletesen komponálnak dedikált szekrényekkel. Vele vannak magasabb, mint a klasszikus készletek, és megvan a lehetősége világítás egyszerű bővítése.

FR GLOSSY est une ligne d'ensembles d'aquarium exclusifs Ils se distinguent par une surface pare-brise uniforme sans la couverture classique. Ils composent parfaitement avec des armoires dédiées. Ils sont avec plus élevé que les ensembles classiques et ont la possibilité extension simple de l'éclairage.

SE GLOSSY är en serie exklusiva akvariumuppsättningar De sticker ut med en enhetlig vindrutayta utan det klassiska omslaget. De komponerar perfekt med dedikerade skåp. De är med högre än klassiska set och har möjlighet enkel förlängning av belysningen.



Change of indices effective from 01/09/2021, due to EC regulations related to the energy labelling of light sources.

GLOSSY	CUBE
Dimensions [cm]	50x50x63
Tank Volume [l]	135
LED Lighting [W]	2 x 10
Product Code	114847 124294
● EAN Code	
GLOSSY Cabinet	114848
EAN Code	

70

LEDDY XL DAY & NIGHT

More room for your passion! • Więcej miejsca na Twoją pasję • Mehr Raum für Ihr Hobby • Más espacio para tu pasión • Больше места для вашего хобби • Encore plus de place pour votre passion • Ancora più spazio per la tua passione • Více místa pro Vaši vášeň • Mai mult spațiu pentru pasiunea ta • Mais espaço para a sua paixão • Több hely a szenvedélyednek • Mer plats för din passion



ASAP & LEDDY TUBE D&N & FIX 2

dubLED – Option to extend lighting

Big size

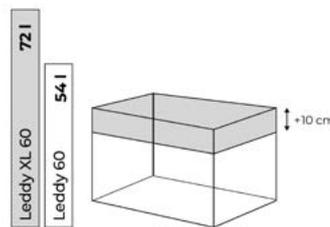

Tank capacity +33%

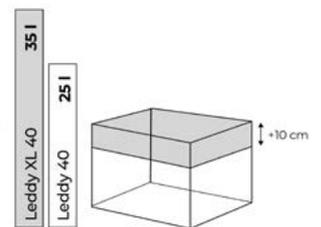

Tank capacity +40%

ENG The Leddy XL Day&Night set was created for enthusiasts of unusual arrangements. It is taller and more spacious than the standard Leddy version. The set includes an aquarium with a cover, an ASAP filter, a Fix 2 heater, and Leddy Tube Day&Night lighting. The included DubLED bracket allows the number of lamps to be doubled.

IT Il set Leddy XL Day & Night è stato creato per gli appassionati di straordinarie composizioni di acquari. È più alto e più spazioso della versione standard del modello Leddy. Il set comprende: acquario con coperchio, filtro ASAP, riscaldatore Fix 2 e illuminazione Leddy Tube Day & Night. Fornito in dotazione l'attacco DubLED permette di raddoppiare il numero di lampade.

PL Zestaw Leddy XL Day & Night został stworzony z myślą o pasjonatach niezwykłych aranżacji. Jest on wyższy i bardziej pojemny niż standardowa wersja Leddy. W skład zestawu wchodzi akwarium z pokrywą, filtr ASAP, grzałka Fix 2 oraz oświetlenie Leddy Tube Day & Night. Dołączony uchwyt DubLED pozwala zdublować liczbę lamp.

CZ Sada Leddy XL Day & Night byla vytvořena pro nadšence neobvyklých projektů. Je vyšší a mnohem prostornější než standardní verze Leddy. Sada obsahuje akvárium s víkem, filtr ASAP, ohřivač Fix 2 a osvětlení Leddy Tube Day & Night. Příložený držák DubLED umožňuje zdvojnásobit počet žárovek.

DE Das Set Leddy XL Day & Night wurde für Liebhaber ungewöhnlicher Gestaltungsideen entwickelt. Diese Version ist höher und geräumiger als die Standardversion Leddy. Zum Lieferumfang gehören ein Aquarium mit Abdeckung, Filter ASAP, Heizer Fix 2 und Beleuchtung Leddy Tube Day & Night. Mit der mitgelieferten DubLED-Halterung können Sie die Lampenzahl verdoppeln.

RO Setul Leddy XL Day & Night este conceput pentru cei pasionați de aranjamente extraordinare. Este mai înalt și mai încăpător decât versiunea standard Leddy. Setul include un acvariu cu capac, filtru ASAP, încălzitor Fix 2 și iluminarea Leddy Tube Day & Night. Elementul de fixare DubLED inclus, permite dublarea numărului de lămpi.

ES El conjunto Leddy XL Day & Night se ha diseñado para los entusiastas de los arreglos inusuales. Es más alto y más espacioso que la versión estándar de Leddy. El conjunto incluye un acuario con cubierta, filtro ASAP, calentador Fix 2 e iluminación Leddy Tube Day & Night. El soporte DubLED incluido permite duplicar el número de lámparas.

PT O kit Leddy XL Day & Night foi concebido pensando em entusiastas de arranjos incomuns. É mais alto e espaçoso do que a versão standard da Leddy. O kit inclui um aquário com tampa, um filtro ASAP, um aquecedor Fix 2 e o sistema de iluminação Leddy Tube Day & Night. O suporte DubLED incluído permite duplicar o número de lâmpadas.

RUS Комплект Leddy XL Day & Night создан для любителей необычных композиций. Он выше и просторнее, чем стандартная версия Leddy. В комплект входит аквариум с крышкой, фильтр ASAP, нагреватель Fix 2 и освещение Leddy Tube Day & Night. Входящий в комплект кронштейн DubLED позволяет дублировать количество ламп.

HU A Leddy XL Day & Night készletet a szokatlan elrendezések rajongóit szem előtt tartva készítettük. A hagyományos Leddy változathoz képest magasabb és tágasabb. A készlet egy fedeles akváriumot, ASAP szűrőt, Fix 2 fűtőelemet és Leddy Tube Day & Night lámpát tartalmaz. A mellékelt DubLED konzol lehetővé teszi a lámpák számának megduplázását.

FR L'ensemble Leddy XL Day & Night a été créé pour les amateurs d'aménagements particuliers. Il est plus grand et plus spacieux que le modèle standard Leddy. L'ensemble comprend un aquarium avec un couvercle, un filtre ASAP, un thermoplongeur Fix 2 et un éclairage Leddy Tube Day & Night. Le support DubLED inclus vous permet de doubler le nombre de lampes.

SE Leddy XL Day & Night satsen skapades för entusiaster av ovanliga arrangemang. Den är högre och mer rymlig än Leddy standardversionen. Satsen innehåller ett akvarium med lock, ASAP-filter, Fix 2-värmare och Leddy Tube Day- & Night-belysning. DubLED ögelfäste ser till att man kan dubbla antalet lampor.

! Change of indices effective from 01/09/2021, due to EC regulations related to the energy labelling of light sources.

	40 ●	60 ●
LEDDY XL	40 ●	60 ●
Dimensions [cm]	41x25x35	60x30x40
Tank Volume [l]	35	72
LED Lighting [W]	LT Retrofit Day & Night 7W	LT Retrofit Day&Night 10W
Filter	ASAP 300	ASAP 300
Heater [W]	Fix 2 50W	Fix 2 100W
Product Code	122883 124281	122866 124283
EAN Code		

72

LEDDY DAY & NIGHT

The set of a future • Zestaw przyszłości • Set der Zukunft
 El conjunto del futuro • Красота днём и ночью • Un ensemble de l'avenir
 Insieme del futuro • Sada budoucnosti • Setaji viitorul
 Conjunto do futuro • A jövő sorozata • Framtidens uppsättning



Cabinets see page no 88



ASAP & LEDDY TUBE D&N & FIX 2

dubLED – Option to extend lighting

Jumbo feeding hatch

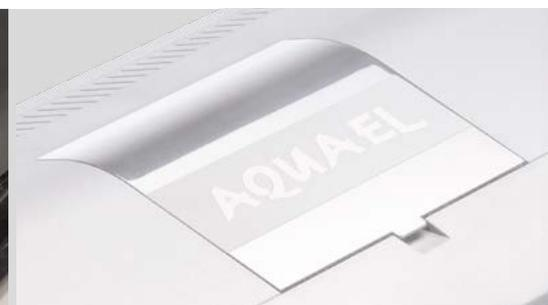

ENG LEDDY DAY&NIGHT – a line of comprehensively equipped aquarium sets with automatic heaters and internal filters. What sets it apart is the modern hood with LED lighting that features a day and night mode (with the blue colour imitating moonlight). The sets are available in black and white. They are perfect for both the beginner and more advanced aquarists.

IT LEDDY DAY&NIGHT – una linea di set di acquari completamente attrezzati contenenti un riscaldatore automatico e un filtro interno. Si distingue per la presenza di una copertura moderna con illuminazione a LED installata al suo interno che opera in modalità giorno e in modalità notte (luce blu che imita il bagliore della luna). Set disponibili in bianco e nero. Perfetto sia per i principianti che per gli acquariofili più avanzati.

PL LEDDY DAY&NIGHT – linia kompletnie wyposażonych zestawów akwariowych zawierających automatyczną grzałkę i filtr wewnętrzny. Wyróżnia się posiadaniem nowoczesnej pokrywy z zainstalowanym w niej oświetleniem ledowym działającym w trybie dziennym oraz w trybie nocnym (światło błękitne imitujące poświątę księżycy). Zestawy dostępne w kolorach czarnym i białym. Idealne zarówno dla początkujących jak i bardziej zaawansowanych akwarystów.

CZ LEDDY DAY&NIGHT – linka kompletně vybavených akvarijních sad obsahujících automatický ohřev a vnitřní filtr. Vyznačuje se moderním krytem s nainstalovaným LED osvětlením pracujícím v denním a v nočním režimu (modré světlo napodobující měsíční záři). K dispozici v černé a bílé barvě. Ideální pro začátečníky a pokročilejší akvaristy.

DE LEDDY DAY&NIGHT – eine Serie von voll ausgestatteten Aquariensets mit einem automatischen Heizer und einem Innenfilter, die sich durch ihre moderne Abdeckung mit eingebauter LED-Beleuchtung auszeichnen, die im Tag- und Nachtmodus arbeitet (blaues Licht, das das Mondlicht imitiert). Die Sets sind in den Farben Schwarz und Weiß erhältlich und ideal sowohl für Anfänger als auch für fortgeschrittene Aquarianer.

RO LEDDY DAY&NIGHT – linia de seturi complete pentru acvarii care conține radiatorul automat și filtrul interior. Se deosebește prin capacul inovator cu iluminare LED care funcționează în regim de zi și de noapte (lumina albastră care imită lumina lunii). Seturile sunt disponibile în negru și alb. Ideale atât pentru începători, cât și pentru acvariștii mai avansați.

ES LEDDY DAY&NIGHT – línea completa de conjuntos de acuarios totalmente equipados con calentador automático y filtro interno. Se caracteriza por su moderna tapa equipada con iluminación LED que funciona tanto en modo diurno como nocturno (luz azul que imita la luz de la luna). Conjuntos disponibles en color negro y blanco. Ideal tanto para principiantes como para acuaristas más avanzados.

PT LEDDY DAY&NIGHT – linha de kits para aquários completamente equipados com um aquecedor automático e um filtro interno. Destaca-se com uma tampa moderna dotada de lâmpadas LED que funcionam no modo diário e noturno (luz azul que imita o brilho lunar). Kits disponíveis em preto e branco. Ideais tanto para os aquaristas principiantes como profissionais.

RUS LEDDY DAY&NIGHT – полностью оборудованные аквариумные комплексы. В комплекте внутренний фильтр, нагреватель и светодиодное освещение с функцией переключения «день/ночь». Синий свет в ночном режиме позволит наблюдать за обитателями аквариума, которые активны в темное время суток. Идеально подходят как для начинающих, так и для опытных аквариумистов.

HU LEDDY DAY&NIGHT – teljesen felszerelt akvárium-készlet vonal, amely automata fűtőtestet és egy belső szűrőt tartalmaz. Jellegzetessége a modern fedőbe szerelt nappali és éjjeli módban működő LED-világítás (holdfényt imitáló kékfény). A készletek fekete és fehér színben kaphatók. Tökéletesek úgy a kezdő, mind a haladó akvaristák számára.

FR LEDDY DAY&NIGHT – une gamme de kits d'aquarium complètement équipés, comprenant un dispositif de chauffage et un filtre interne. Le produit se distingue par un couvercle moderne dans lequel est encastré un éclairage LED qui fonctionne en mode diurne et en mode nocturne (lumière bleu ciel imitant le clair-de-lune). Kits disponibles en couleur blanc et noir. Conseillés aussi bien aux aquariophiles débutants qu'avancés.

SE LEDDY DAY&NIGHT – en linje av kompletta akvariesatser som innehåller en automatisk uppvärmningsanordning och ett internt filter. Utrustad med ett modernt lock med inbyggd LED-belysning som fungerar i dagsläge och i nattläge (ett blåvitt ljus som imiterar månken). Uppsättningar är tillgängliga i både svart och vitt. Perfekta för både nybörjare och för mer avancerade akvarister.

! Change of indices effective from 01/09/2021, due to EC regulations related to the energy labelling of light sources.

LEDDY DAY & NIGHT	40 ●	40 ●	60 ●	60 ●	75 ●	75 ●
Dimensions [cm]	41x25x25	41x25x25	60x30x30	60x30x30	75x35x40	75x35x40
Tank Volume [l]	25	25	54	54	105	105
LED Lighting [W]	7	7	7	7	16	16
Filter	ASAP 300	ASAP 300	ASAP 300	ASAP 300	ASAP 500	ASAP 500
Heater [W]	25	25	50	50	100	100
Product Code	122439 124280	122442 124286	122438 124282	122441 124287	114527 124285	114528 124288
EAN Code	5 905546 331197 >	5 905546 331241 >	5 905546 331210 >	5 905546 331258 >	5 905546 331234 >	5 905546 331265 >

74

LEDDY BIO DAY & NIGHT

The set of a future • Zestaw przyszłości • Set der Zukunft
 El conjunto del futuro • Комфорт в деталях • Un ensemble de l'avenir
 Insieme del futuro • Sada budoucnosti • Setaji viitorul
 Conjunto do futuro • A jövő sorozata • Framtidens uppsättning



LEDDY BIO

Cabinets see page no 88

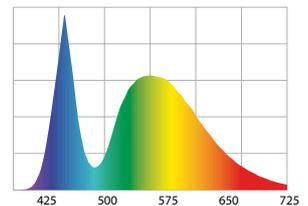

LEDDY SUNNY spectrum

Jumbo feeding hatch

Leddy Tube Day & Night lighting

ASAP & FIX 2



ENG A line of fully equipped aquarium sets. Each LEDDY set includes an aquarium lid with built-in LED lighting, an automatic heater, and an internal filter. In the LEDDY 75 model, the lighting unit can be easily expanded. Available in black or white. Ideal for beginners and more advanced fish-keepers alike.

IT LEDDY è una linea di acquari completi, equipaggiati con filtro interno bio completo. Possiedono un coperchio originale con illuminazione a LED, un riscaldatore automatico e una pompa di movimento. Il modello LEDDY 75 offre la possibilità di aggiungere un modulo a LED. Disponibili nei colori nero e bianco. Ideali sia per gli acquariofili principianti, che per quelli più esperti.

PL LEDDY to linia kompletnie wyposażonych zestawów akwariowych. Posiadają oryginalną pokrywę z oświetleniem ledowym oraz automatyczną grzałkę i filtr wewnętrzny. Model LEDDY 75 posiada możliwość prostej rozbudowy oświetlenia. Dostępne w kolorach czarnym i białym. Idealne zarówno dla początkujących jak i bardziej zaawansowanych akwarystów.

CZ LEDDY je řada plně vybavených akvarijních setů. Mají originální poklop s LED osvětlením, automatickým topátkem a vnitřním filtrem. Model LEDDY 75 umožňuje jednoduché rozšíření osvětlení. K dispozici v černé a bílé barvě. Ideální pro začátečníky i pokročilé akvaristy.

DE LEDDY ist der Name einer Linie von komplett ausgestatteten Aquarium-Sets. Sie besitzen eine originelle Abdeckung mit integrierter LED-Beleuchtung und kommen mit einem Automatik-Heizstab und einem Innenfilter. Beim Modell LEDDY 75 lässt sich die Beckenbeleuchtung unkompliziert erweitern. Erhältlich in den Farben Schwarz und Weiß. Perfekt geeignet gleichermaßen für erfahrenere Aquarianer wie für Einsteiger.

RO LEDDY e o linie de seturi de acvarii complet echipate. Au un capac original cu iluminare cu LED, un încălzitor automat și un filtru intern. Modelul LEDDY 75 are posibilitatea extinderii simple a iluminării. Disponibile în alb și negru. Sunt ideale atât pentru începători, cât și pentru acvariștii mai avansați.

ES LEDDY es una línea de conjuntos de pecera, completamente equipados. Cuenta con una original tapa, con alumbrado LED, resistencia automática y filtro interno. El modelo LEDDY 75 permite ampliar el alumbrado. Disponibles en color negro y blanco. Ideales para acuaristas principiantes y avanzados.

PT LEDDY é uma linha de jogos de aquário completamente equipados. Possuem uma tampa original com iluminação LED e um aquecedor automático e um filtro interno. O modelo LEDDY 75 possui a possibilidade de uma simples ampliação da iluminação. Acessíveis em cores preta e branca. Ideais tanto para aquaristas principiantes como também mais avançados.

RUS LEDDY – аквариумные комплексы ориентированы как на начинающих аквариумистов, так и на тех, у кого уже имеется некоторый опыт в аквариумистике. В комплект входят: аквариум с прямой передней стенкой, современная пластиковая крышка, изготовленная по технологии литья под давлением, со встроенным модулем освещения, а также автоматический нагреватель и внутренний фильтр. Вы можете выбрать черное или белое исполнение. В модели LEDDY 75 предусмотрена установка дополнительных модулей освещения.

HU A LEDDY kompletten felszerelt akvárium készletek vonala. Eredeti fedelük van LED-es világítással, el vannak látva automatikus fűtővel és belső szűrővel. A LEDDY 75 modellben a világítás egyszerűen továbbépíthető. Kaphatók fekete és fehér színben. Ideálisak mind a kezdő, mind pedig a tapasztaltabb akvaristák számára is.

FR LEDDY est une gamme des kits d'aquariums complètement équipés. Ils comprennent: une couverture originale avec l'éclairage LED, un thermoplongeur automatique et un filtre interne. Dans le modèle LEDDY 75, il existe la possibilité d'étendre facilement l'éclairage. Disponibles en noir et en blanc. Parfaits pour les débutants et les aquariophiles plus avancés.

SE LEDDY är en serie fullt utrustade akvarieset. De har ett originellt lock med LED-belysning samt automatisk doppvärmare och innerfilter. Modell LEDDY 75 har möjlighet att på ett enkelt sätt bygga ut belysningen. Finns tillgängliga i svart och vitt färg. Perfekt för både nybörjare och mer avancerade akvarieägare.

! Change of indices effective from 01/09/2021, due to EC regulations related to the energy labelling of light sources.

LEDDY SET BIO	40 ●	40 ●	60 ●	60 ●	75 ●	75 ●
Dimensions [cm]	41x25x25	41x25x25	60x30x30	60x30x30	75x35x40	75x35x40
Tank Volume [l]	25	25	54	54	105	105
LED Lighting [W]	6	6	8	8	16	16
Filter	BIO	BIO	BIO	BIO	BIO	BIO
Heater [W]	25	25	50	50	100	100
Product Code	121720	121721	113784	121722	113786	121723
EAN Code						

75

76

LEDDY MINI CREATIVE SET

Come on, colour your world! • Chodź, pomaluj swój świat! • Los geht's - Malen Sie Ihre Welt!
¡Vamos, pinta tu mundo! • Давайте разукрасим свой мир! • Colorez votre monde ! • Colora il tuo mondo!
• Pojdte si namalovat svůj svět! • Hai, colorează-ți lumea! • Vá lá, pinte o seu mundo!
Gyere, tedd színessé a világot! • Kom och måla din värld!

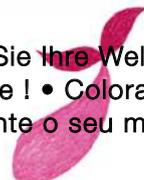

Leddy Tube Mini
optional

Jumbo feeding hatch



Turbo Mini Filter



Unique coloring background



ENG The Leddy Mini Creative Set - a set designed for beginner aquarists, especially for children. The aquarium is small - it fits perfectly into the decor of the toddler's room. The Durable Float glass and bottom-protection frame ensure its safe use. The Turbo Mini Filter keeps the water pure. The Leddy Tube Mini lights make up the perfect set.

PL Leddy Mini Creative Set – zestaw stworzony z myślą o początkujących akwarystach, a w szczególności dzieciach. Akwarium jest niewielkich rozmiarów – idealnie wpasowuje się w wystrój pokoju malucha. Trwale szkło FLOAT oraz ramka chroniąca dno zapewniają bezpieczeństwo użytkowania. O czystość wody dba Filtr Turbo Mini. Oświetlenie Leddy Tube Mini stanowi idealny komplet z zestawem.

DE Leddy Mini Creative Set - dieses Set ist für Anfänger in der Aquaristik und besonders für Kinder gedacht. Das Aquarium ist klein - es passt perfekt in die Einrichtung des Zimmers eines Kleinkinds. Langlebiges Floatglas und ein Bodenschutzrahmen sorgen für einen sicheren Gebrauch. Für die Wasserreinheit kommt der Filter Turbo Mini zum Einsatz. Mit Leddy Tube Mini können Sie das perfekte Set zusammenstellen.

ES Leddy Mini Creative Set: es un conjunto diseñado para acuaristas principiantes, especialmente niños. El acuario es de tamaño pequeño: encaja perfectamente en la decoración de la habitación de un(a) niño(a). El vidrio flotante duradero y un marco que protege el fondo proporcionan la seguridad de uso. El filtro Turbo Mini se encarga de la limpieza del agua. La iluminación Leddy Tube Mini encaja perfectamente con el conjunto.

RUS Leddy Mini Creative Set - комплект, предназначенный для начинающих аквариумистов, особенно для детей. Аквариум имеет небольшие размеры - он прекрасно вписывается в декор комнаты вашего малыша. Прочное стекло Float и защитная рамка на дне обеспечивают безопасное использование. О чистоте воды позаботится Filtr Turbo Mini. Освещение Leddy Tube Mini составляет идеальный комплект.

FR Leddy Mini Creative Set est un ensemble conçu pour les aquariophiles débutants, en particulier pour les enfants. L'aquarium est de petite taille et il s'adapte parfaitement au décor d'une chambre d'enfant. Le verre Float résistant et le cadre de protection inférieur garantissent une utilisation sans risque. Le filtre Turbo Mini maintient l'eau propre. L'éclairage Leddy Tube Mini est un complément idéal de cet ensemble.

IT Leddy Mini Creative Set è il set creato per acquariofili principianti, in particolare bambini. L'acquario è di piccole dimensioni e si adatta perfettamente all'arredamento della camera dei bambini. Il resistente vetro Float e la cornice protettiva del fondo della vasca garantiscono un utilizzo sicuro. Il filtro Turbo Mini mantiene l'acqua pulita. L'illuminazione Leddy Tube Mini è perfetta per questo set.

CZ Leddy Mini Creative Set - sada určená pro začínající akvaristy, zejména děti. Akvárium je nevelkých rozměrů - perfektně zapadá do výzdoby pokoje dítěte. Odolné sklo Float a rám chránící dno zaručují bezpečné používání. O čistotu vody se stará filtr Turbo Mini. Osvětlení Leddy Tube Mini tvoří s touto sadou ideální komplet.

RO Leddy Mini Creative Set – setul conceput pentru acvaristii începători, în special pentru copii. Acvariul are dimensiuni reduse - se potrivește ideal cu designul camerei copilului. Sticla rezistentă Float și rama care protejează fundul conferă siguranță în timpul utilizării. Filtrul Turbo Mini are grijă de puritatea apei. Iluminarea Leddy Tube Mini se potrivește perfect cu setul.

PT Leddy Mini Creative Set - um conjunto concebido para aquariofilistas principiantes, especialmente para crianças. O aquário é pequeno - cabe perfeitamente na decoração do quarto da criança. O vidro Float durável e uma estrutura de proteção inferior garantem uma utilização segura. O filtro Turbo Mini cuida da pureza da água. As luzes Leddy Tube Mini completam o conjunto na perfeição.

HU Leddy Mini Creative Set - kezdő akvaristáknak, különösen gyerekeknek készült szett. Kisméretű akvárium - tökéletesen illik gyerekszobákba. A tartós Float üveg és az akvárium alját védő keret biztonságos használatot tesz lehetővé. A Turbo Mini Szűrő gondoskodik a víz tisztaságáról. A Leddy Tube Mini lámpa tökéletesen kiegészíti a készletet.

SE Leddy Mini Creative Set – är en sats som har framtågs med tanke på nybörjande akvarister i synnerhet barn. Akvariet är inte stort och passar in i barnrummets inredning. Det slitstarka FLOAT glaset och den skyddande bottenramen säkerställer användarsäkerhet. Turbo Mini filtret ser till att vattnet är rent. Leddy Tube Mini belysning är en perfekt uppsättning tillsammans med satsen.

LEDDY MINI CREATIVE SET

	30 ●	30 ●	35 ●	35 ●
Dimensions [cm]	28x15x30	28x15x30	35 x 18 x 30	35 x 18 x 30
Capacity [l]	12.6	12.6	19	19
Filter	Turbo Mini	Turbo Mini	Turbo Mini	Turbo Mini
Product Code	122982	122983	122984	122985
Pallet qty (pcs)	112	112	84	84
EAN Code				

LEDDY TUBE MINI

Power[W]	3W
Product Code	123408
Bulk shipping box (pcs.)	24
EAN Code	

78

SHRIMP SET DAY & NIGHT

Beautiful in every light • Piękny w każdym świetle • Schön in jedem Licht • Queda bien con cualquier luz • Прекрасен при любом освещении • Magnifique sous tous les angles • Bello con ogni tipo di luce • Krásná v každém světle • Frumos în orice lumină • Bonito em qualquer luz
Minden fényben gyönyörű • Vacker i varje belysning



LEDDY SMART Day & Night

Efficient internal filter

Modern heater



ENG The Shrimp Set Day&Night - a modern, complete, aquarium set, providing ideal conditions for plants, shrimps, and small fish. It features Leddy Smart Day&Night lighting, a Turbo Mini filter, a Fix 2 automatic heater, a glass cover with a Smart Open system, and minimalist-style corners to protect the bottom of the aquarium.

IT Shrimp Set Day & Night è un set dell'acquario moderno completamente attrezzato che offre le condizioni ideali per piante, gamberetti e piccoli pesci. Il set include: illuminazione Leddy Smart Day & Night, filtro Turbo Mini, riscaldatore automatico Fix 2, coperchio in vetro dotato del sistema Smart Open ed angoli in stile minimalista per proteggere il fondo dell'acquario.

PL Shrimp Set Day & Night - nowoczesny, kompletny zestaw akwariowy, który zapewnia idealne warunki dla roślin, krewetek i małych ryb. Wyposażony w oświetlenie Leddy Smart Day & Night, filtr Turbo Mini, automatyczną grzałkę Fix 2, szklaną pokrywę z systemem Smart Open oraz minimalistyczne narożniki zabezpieczające dno akwarium.

CZ Shrimp Set Day & Night - moderní, kompletní akvárijní sada, která poskytuje ideální podmínky pro rostliny, krevety a malé ryby. Vybavená osvětlením Leddy Smart Day & Night, filtrem Turbo Mini, automatickým ohřivačem Fix 2, skleněným víkem se systémem Smart Open a minimalistickými rohy chránícími dno akvária.

DE Shrimp Set Day & Night - modernes, komplettes Aquarium-Set, das ideale Bedingungen für Pflanzen, Garnelen und kleine Fische bietet. Das Set ist mit der Beleuchtung Leddy Smart Day & Night, Filter Turbo Mini, automatischem Heizer Fix 2, Glasabdeckung mit Smart Open System und minimalistischen Ecken zum Schutz des Aquarienbodens ausgestattet.

RO Shrimp Set Day & Night - set complet și modern de acvariu care oferă condiții ideale pentru plante, creveți și pești mici. Este dotat cu iluminarea Leddy Smart Day & Night, filtru Turbo Mini, încălzitor automat Fix 2, un capac din sticlă cu sistemul Smart Open și colțare minimaliste care protejează fundul acvariului.

ES Shrimp Set Day & Night: es un completo conjunto moderno de acuario que proporciona las condiciones ideales para las plantas, camarones y peces pequeños. Cuenta con iluminación Leddy Smart Day & Night, filtro Turbo Mini, calentador automático Fix 2, cubierta de cristal con sistema Smart Open y esquinas minimalistas para proteger el fondo del acuario.

PT Shrimp Set Day & Night - conjunto de aquários moderno e completo que oferece condições ideais para plantas, camarões e pequenos peixes. Inclui a iluminação Leddy Smart Day & Night, um filtro Turbo Mini, um aquecedor automático Fix 2, uma tampa de vidro com sistema Smart Open e cantoneiras minimalistas para proteger o fundo do aquário.

RUS Shrimp Set Day & Night - современный, полный аквариумный комплект, обеспечивающий идеальные условия для растений, креветок и мелких рыб. Оснащен освещением Leddy Smart Day & Night lighting, фильтром Turbo Mini, автоматическим нагревателем Fix 2, стеклянной крышкой с системой Smart Open и уголками в минималистском стиле для защиты дна аквариума.

HU Shrimp Set Day & Night - modern, teljes akvárium-készlet, amely tökéletes feltételeket biztosít a növények, garnélarákok és kishalak számára. Leddy Smart Day & Night világítással, Turbo Mini szűrővel, automatikus Fix 2 fűtőelemmel, Smart Open rendszeres üvegfedéllel és minimalista sarokelemekkel, amelyek az akvárium alját védik.

FR Shrimp Set Day & Night est un ensemble d'aquarium moderne entièrement équipé qui offre des conditions idéales pour les plantes, les crevettes et les petits poissons. Il comprend un éclairage Leddy Smart Day & Night, un filtre Turbo Mini, un thermoplongeur automatique Fix 2, un couvercle en verre doté du système Smart Open et des coins minimalistes pour protéger le fond de l'aquarium.

SE Shrimp Set Day & Night - är en modern och komplett akvariesats som ger perfekta förhållanden för växter, räkor och små fiskar. Den är utrustad med Leddy Smart Day & Night belysning, Turbo Mini filter, Fix 2 automatisk värmare, glaslock med Smart Open system och minimalistiska hörn som säkrar akvariets botten



SHRIMP SET D&N

Dimensions [cm]

Tank Volume [l]

LED Lighting [W]

TURBO MINI filter

Product Code

● EAN Code

○ Product Code

○ EAN Code

10

20x20x25

10

4,8

50÷400 l/h, 4,4 W

122976



5 905546 326193 >

122977



5 905546 326209 >

20

25x25x30

19

4,8

50÷400 l/h, 4,4 W

122978



5 905546 326216 >

122979



5 905546 326223 >

30

29x29x35

30

4,8

50÷400 l/h, 4,4 W

122980



5 905546 326230 >

122981



5 905546 326247 >

Cabinet

Dimensions [cm]

Product Code

● EAN Code

○ Product Code

○ EAN Code

30x30x90

122038

5 905546 321372 >

122039

5 905546 321389 >

80

FISH & SHRIMP SET DUO

Small is beautiful • Małe jest piękne • Klein ist schön
 Lo pequeño es bonito • Очарование в новом свете • Le petit est beau
 Piccolo è bello • Malá je krásná • Micul este frumos
 Pequeno é lindo • A kicsi szép • Små är vacker



LEDDY SLIM DUO lamp



Lighting with the Day&Night feature will be available starting September 2021.

Efficient external filter



Automatic heater



ENG FISH & SHRIMP SET DUO is a large modern aquarium for shrimp and small fish. It is a perfect choice for creating unique underwater interiors. The aquarium is fully equipped: it features an advanced 2-in-1 LEDDY SLIM DUO lamp, an efficient hang-on filter, an automatic heater, and a cover glass. Ideal for the keeping of crustaceans, fighting fish, and other small species of aquarium fish.

PL FISH & SHRIMP SET DUO to duży, nowoczesny, w pełni wyposażony zbiornik akwariowy dla krewetek i małych ryb, świetnie nadający się do tworzenia podwodnych aranżacji. Posiada unikalne oświetlenie 2w1 – LEDDY SLIM DUO, wydajny filtr przelewowy, automatyczną grzałkę oraz szybą nakrywową. Idealne do pielęgnacji skorupiaków, bojowników i innych niewielkich ryb akwariowych.

DE FISH & SHRIMP SET DUO ist ein großes modernes und voll ausgestattetes Aquariumbecken für Garnelen und kleine Fische, das sich hervorragend zum Anlegen von Unterwasserwelten eignet. Es verfügt über die einzigartige 2in1 LEDDY SLIM DUO Beleuchtung, einen effizienten Durchlauffilter, einen automatischen Heizstab und eine Abdeckscheibe. Perfekt zur Haltung von Krebstieren, Kampffischen und anderen kleineren Zierfischen.

ES FISH & SHRIMP SET DUO es una gran y moderna pecera, completamente equipada, destinada para albergar gambas y peces pequeños. Ideal para crear escenarios subacuáticos. Cuenta con alumbrado único 2 en 1 – LEDDY SLIM DUO, un eficaz filtro de rebose, resistencia automática y tapa de vidrio. Ideal para la cría de crustáceos, luchadores de Siam y otros peces pequeños.

RUS FISH & SHRIMP SET DUO – это большой, современный, полностью оборудованный аквариум для креветок, ракообразных и небольших рыб, который прекрасно подходит для создания оригинальных аквариумных дизайнов. Аквариум оборудован уникальным осветительным модулем освещения LEDDY SLIM DUO (два в одном), а также высокопроизводительным навесным фильтром и автоматическим нагревателем.

FR FISH & SHRIMP SET DUO est un grand réservoir d'aquarium moderne, entièrement équipé, prévu pour les crevettes et les petits poissons. Idéal pour créer des aménagements sous l'eau. Il est équipé d'un éclairage 2 en 1 unique – LEDDY SLIM DUO, un filtre en cascade efficace, un thermoplongeur automatique ainsi qu'un verre de protection. Idéal pour l'élevage des crustacés, des combattants et autres petits poissons d'aquarium.

IT FISH & SHRIMP SET DUO è un grande e moderno acquario per gamberetti e piccoli pesci, completamente equipaggiato, perfettamente adatto alla creazione di allestimenti per acquari. Possiede originale illuminazione 2 in 1 – LEDDY SLIM DUO, filtro a cascata a grande portata, riscaldatore automatico e coperchio in vetro. Ideale per la cura dei crostacei, di pesci betta e di altri piccoli pesci d'acquario.

CZ FISH & SHRIMP SET DUO je velká, moderní, plně vybavená akvarijní nádrž pro krevetky a malé ryby, ideální k vytvoření podvodních aranžmá. Má jedinečné 2 v 1 osvětlení – LEDDY SLIM DUO, účinný průtokový filtr, automatické topitko a krycí sklo. Ideální pro korýše, bojovnice a jiné malé akvarijní ryby.

RO FISH & SHRIMP SET DUO este un rezervor de acvariu mare, modern, complet echipat, pentru creveți și pești mici, excelent pentru crearea de aranjamente subacvatice. Are un iluminat unic 2in1 – LEDDY SLIM DUO, un filtru eficient de preaplin, încălzitor automat și sticlă (parbriz) de acoperire. Ideal pentru îngrijirea crustaceelor, a peștilor luptători și a altor pești mici de acvariu.

PT FISH & SHRIMP SET DUO é um recipiente de aquário grande, moderno, plenamente equipado para camarões e pequenos peixes, perfeito para criar arranjos debaixo da água. Possui iluminação única 2 em 1 – LEDDY SLIM DUO, um filtro de vazão eficiente, um aquecedor automático e um vidro tampa. Ideal para cuidar dos crustáceos, combatentes e outros pequenos peixes de aquário.

HU A FISH & SHRIMP SET DUO egy korszerű, nagy, komplett szerelvényezett akvárium tartály a garnélák és apró halak számára, nagyszerűen alkalmas víz alatti belső terek berendezéséhez. Az egyedülálló 2 az 1-ben – LEDDY SLIM DUO világítással rendelkezik, ezen kívül egy nagy teljesítményű átfolyó szűrővel, automatikus fűtővel és egy síkűveg fedéllel. Ideális rákok, betta harcoshalak és egyéb nem nagy akvárium halak gondozásához.

SE FISH & SHRIMP SET DUO är stort, modernt, fullt utrustat akvarieset för räkor och små fiskar, mycket lämpligt för att skapa undervattensarrangemang. Den har en unik 2i1 belysning – LEDDY SLIM DUO, effektivt kaskadfilter, automatisk doppvärmare och glaslock. Perfekt för kräftdjur, kampfiskar och andra små akvariefiskar.

! Change of indices effective from 01/09/2021, due to EC regulations related to the energy labelling of light sources.



FISH & SHRIMP SET

Dimensions [cm]
Tank Volume [l]
LED Lighting [W]
Filter
Heater
Product Code
EAN Code

DUO ●

35x35x40
49
10
VERSAMAX-2
50 W
121303
5 905546 314909 >

DUO ○

35x35x40
49
10
VERSAMAX-3
50 W
115153
5 905546 309752 >

stand
Dimensions [cm] 35x35x90
Product Code 122035
● EAN Code 5 905546 321341 >
Product Code 122036
○ EAN Code 5 905546 321358 >

82

AQUA4

Classic with a modern twist • Klasyka w nowoczesnym wydaniu
Klassik in moder ner Aufmachung • Clásico en edición moderna
Современная классика • Classique avec une touche de moder nité
Classico in un'edizione moderna • Classic v moderním vydání
Clasic într-o ediție modernă • Clássico em uma edição moderna
Klasszikus egy modern kiadásban • Klassisk i en modern utgåva



Durable injection-moulded lid



LED lighting



Lighting with the Day&Night feature will be available starting September 2021.

Fully equipped

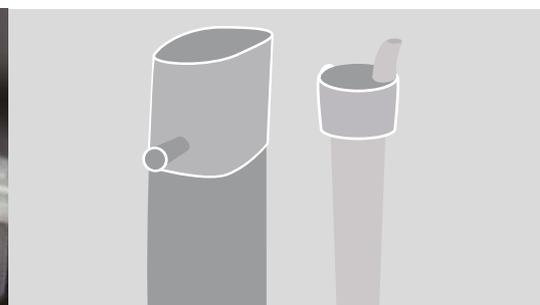

ENG Aqua4- A line of richly equipped aquarium sets, 40 to 100 cm long. Each set contains a durable lid with built-in LED lighting, an automatic heater, and a high-capacity internal filter. Available in two versions: one with a rectangular front wall and the other with a panoramic one. The tank walls are raised in comparison to standard aquariums.

PL Aqua4- Linia bogato wyposażonych, kompletnych zestawów akwariowych o długości od 40 do 100 cm. Zawierają trwałe pokrywy z oświetleniem ledowym oraz automatyczne grzałki i wydajne filtry wewnętrzne. Dostępne w wersji z przednią szybą prostą lub panoramiczną. Co ważne, akwaria są podwyższone w stosunku do standardowych.

DE Aqua4- Produktlinie umfangreich ausgestatteter Aquarium-Komplettsets mit einer Länge von 40 bis 100 cm. Sie enthalten unempfindliche Abdeckungen mit integrierter LED-Beleuchtung sowie Automatik-Heizstäbe und effiziente Innenfilter. Erhältlich mit gerader Frontscheibe und mit Panoramasscheibe. Und vor allem, die Aquarien etwas höher als Standardbecken!

ES Aqua4- Una línea de conjuntos de pecera, completamente equipados, con longitudes de 40 a 100 cm. Incluyen tapas resistentes, con alumbrado LED, resistencias automáticas y eficientes filtros internos. Disponibles en versiones con panel frontal recto o panorámico. Hecho importante, estas peceras son más altas que las peceras estándar.

RUS Aqua4- Линейка прекрасно оборудованных аквариумных наборов комплексов длиной от 40 до 100 см. В комплект входит прочная крышка со встроенным осветительным модулем, автоматический нагреватель и высокопроизводительный фильтр. Выпускаются в версиях с прямоугольной или панорамной передней стенкой.

FR Aqua4- Une gamme des kits d'aquariums complètement équipés, d'une longueur de 40 à 100 cm. Ils contiennent des couvercles permanents avec l'éclairage LED, des thermoplongeurs automatiques ainsi que des filtres internes efficaces. Disponible dans deux versions: avec la vitre frontale toute droite ou panoramique. Ce qui est important, est que ces aquariums sont surélevés par rapport aux aquariums standards.

IT Aqua4- Una linea di acquari completi, riccamente equipaggiati, con lunghezza da 40 a 100 cm. Comprendono un coperchio resistente con illuminazione a LED, riscaldatore automatico e filtro interno a grande portata. Disponibili nella versioni con vetro frontale dritto o curvo. Inoltre gli acquari sono più alti rispetto allo standard.

CZ Aqua4- Řada velmi dobře vybavených, kompletních akvariálních setů s délkou 40 až 100 cm. Jsou vybaveny trvanlivými kryty s LED osvětlením, automatickými topítky a účinnými vnitřními filtry. Dostupné v provedení s čelním rovným nebo panoramatickým sklem. A co je důležité, akvária ve srovnání se standardními jsou vyšší.

RO Aqua4- O linie completă de seturi de acvarii dotate corespunzător, cu lungimi de la 40 la 100 cm. Au în dotare capace cu iluminare cu LED, încălzitoare automate și filtre interne eficiente. Disponibile în versiuni, cu sticla frontală dreaptă sau panoramică. Demn de reținut că aceste acvarii sunt mai înalte față de modelele standard.

PT Aqua4- Linha de jogos de aquário completos, ricamente equipados de comprimento de 40 a 100 cm. Contêm tampas permanentes com iluminação LED e aquecedores automáticos bem como filtros externos eficientes. Acessíveis na versão com o vidro dianteiro plano ou panorâmico. O importante é que os aquários são mais elevados com relação aos aquários padrão.

HU Aqua4- Gazdagon készülékezett akvárium készletek vonala, 40-től 100 cm hosszúságig. Tartós fedelük van LED világítással, tartalmaznak automatikus fűtőket és nagy teljesítményű belső szűrőket. Kaphatók sík vagy panorámikus első lappal. Ami fontos, ezek az akváriumok magasabbak a sztandard kiviteknél.

SE Aqua4- En serie rikligt utrustade, kompletta akvarieset med en längd på 40 till 100 cm. De har beständiga lock med LED-belysning samt automatiska doppvärmare och effektiva innerfilter. Finns i versioner med rakt eller panoramaglas. Det viktiga är att akvarierna är upphöjda jämfört med standardakvarier.

! Change of indices effective from 01/09/2021, due to EC regulations related to the energy labelling of light sources.



AQUA4	KIDS	START	FAMILY	HOME
Dimensions [cm]	41x25x25	60x30x30	80x35x40	100x40x50
LED lighting [W]	1 x 6	1 x 10	1 x 16	2 x 16
Filter	FAN MINI	FAN 1	FAN 2	FAN 3
Heater [W]	25	50	100	150
Rect. Tank Volume [l]	25	54	112	200
Product Code	113063 124270	113065 124272	113491 124267	121300 124268
EAN Code	5 905546 331104 >	5 905546 331128 >	5 905546 193986 >	5 905546 331081 >
Oval Tank Volume [l]	20	45	102	
Product Code	113062 124269	113064 124271	113490 124266	
EAN Code	5 906877 024895 >	5 905546 331111 >	5 905546 331067 >	

84

CLASSIC BOX LT

Perfect for start • Ideálny na start • Ideal für den Anfang
 Ideal para empezar • Идеальный для начала • Idéal pour le comme ncement
 Perfetto per iniziare • Ideální pro start • Perfect pentru început
 Perfeito para começar • Tökéletes a kezdethez • Perfekt för start



Cabinets see page no 88



Durable injection-moulded lid

LED lighting

Smart open system

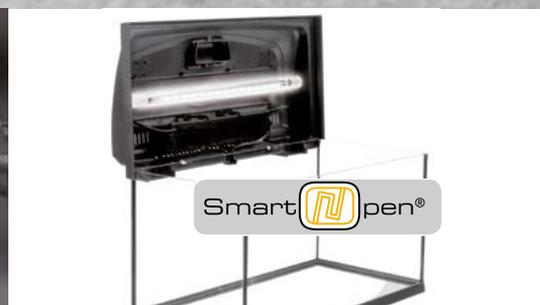

Lighting with the Day&Night feature will be available starting September 2021.

Smart  pen®

ENG CLASSIC BOX is a basic aquarium set that includes a durable led with built-in lighting and a high-quality tank. The lid can be modified without losing the warranty in order to install a hang-on or canister filter.

IT CLASSIC BOX è un acquario completo di base, con coperchio con illuminazione a LED incorporata e una vasca di alta qualità realizzata con cura. Il coperchio è stato predisposto per potervi installare filtri a canestro o a cascata, senza perdita della garanzia.

PL CLASSIC BOX to podstawowy zestaw akwariowy zawierający trwałą pokrywę z oświetleniem ledowym oraz starannie wykonane akwarium. Pokrywy zostały wyposażone w możliwość adaptacji do instalacji filtrów kanistrowych lub przelewowych – bez utraty gwarancji.

CZ CLASSIC BOX je základní akvarijní set s odolným krytem s LED osvětlením a pečlivě vyrobeným akváriem. Kryty je možné přizpůsobit pro instalaci kanystrových nebo průtokových filtrů – bez ztráty záruky.

DE CLASSIC BOX ist ein Aquarium-Basisset mit einem ein sorgfältig gearbeiteten Aquariumbecken und einer robuste Abdeckung mit integrierter LED-Beleuchtung. Die Abdeckung bietet die Möglichkeit des Einbaus von Topffiltern oder Durchlaufiltern, ohne dass dadurch eventuelle Garantieansprüche verloren gehen.

RO CLASSIC BOX LT este un set de bază în materie de acvarii, cu capace durabile, cu iluminare cu LED, realizate cu mare atenție. Capacele sunt astfel concepute încât se pot adapta la instalarea filtrelor tip canistră sau a filtrelor de preaplin – fără a pierde garanția.

ES CLASSIC BOX es un conjunto de pecera básico, con tapa equipada con alumbrado LED y pecera de excelente acabado. Las tapas están equipadas con elementos adaptables, para montaje de filtros de recipiente o rebose – sin pérdida de garantía.

PT CLASSIC BOX é um jogo de aquário básico que contém uma tampa fixa com iluminação LED e um aquário de fabrico esmerado. As tampas foram equipadas de forma a oferecer a possibilidade de adaptação para instalar filtros de bombona ou de vazão – sem perder a garantia.

RUS CLASSIC BOX – это классические аквариумные комплексы, с практичной крышкой, отлитой из прочного пластика. Крышка оснащена закрывающимся отсеком для кормления рыб, который не нарушает эстетической привлекательности аквариумного комплекса, и встроенным светодиодным освещением. Толщина стекла для каждого размера оптимально подобрана исходя из нагрузки, которые оно будет испытывать при заполнении аквариума водой.

HU A CLASSIC BOX egy alapvető akvárium készlet, melynek tartós fedele van LED-es világítással, valamint tartalmazza a gondosan kivitelezett akváriumot. A fedelek úgy vannak kialakítva, hogy hozzájuk adaptálható módon felszerelhetők kannás vagy átfolyó szűrők – a garancia elvesztése nélkül.

FR CLASSIC BOX est un kit d'aquarium de base, contenant un couvercle durable avec l'éclairage LED et un aquarium fabriqué avec soin. Il est possible d'adapter des couvercles à l'installation de filtres à cartouche ou des filtres en cascades – sans perdre la garantie.

SE CLASSIC BOX är basmodellen, akvarieset som består av beständig lock med LED-belysning och omsorgsfullt gjort akvarium. Lock kan anpassas för installation av kanisterfilter eller kaskadfilter – utan att förlora garantin.

! Change of indices effective from 01/09/2021, due to EC regulations related to the energy labelling of light sources.

CLASSIC BOX LT	40 ●	60 ●	80 ●
Dimensions [cm]	41x25x25	60x30x30	80x35x40
LED Lighting [W]	8	10	16
Rect. Tank Volume [l]	25	54	112
Product Code	115106 124274	114809 124276	114811 124279
 EAN Code	5 905546 331142 >	5 905546 331166 >	5 905546 331180 >
Oval Tank Volume [l]	20	45	102
Product Code	115105 124273	114810 124275	114812 124278
 EAN Code	5 905546 331135 >	5 905546 331159 >	5 905546 331173 >

86

HEXA SET LT, BETTA KIT

Practical and original • Praktyczne i oryginalne • Praktisch und originell
 Prácticas y originales • Оригинально и практично • Pratique et original
 Pratico e originale • Praktické a originální • Practic și original
 Prático e original • Gyakorlati és eredeti • Praktiskt och original

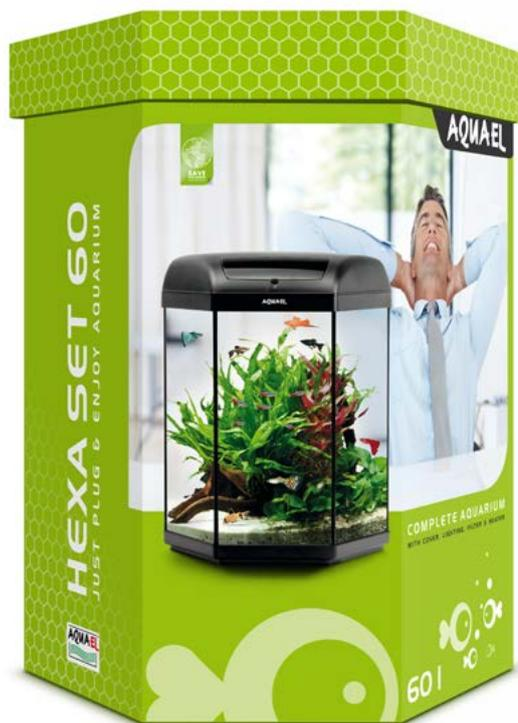

Cabinets see page no 88



Feeding hatch

LEDY TUBE lighting



Built-in filtration



Lighting with the Day&Night feature will be available starting September 2021.

ENG A unique hexagon-shaped aquarium with raised walls. Its lid features built-in LED lighting, a hang-on filter, and an automatic heater. You can use this stylish aquarium to decorate any premises. A dedicated hexagonal cabinet can be purchased separately.

PL Oryginalny, podwyższony zestaw akwariowy zbudowany na podstawie w kształcie sześciokąta. Posiada pokrywę z oświetleniem ledowym i wbudowanym filtrem przelewowym oraz automatyczną grzałkę. Stanowi niebanalną ozdobę każdego nowoczesnego wnętrza. Istnieje możliwość dokupienia dedykowanej, sześciokątnej szafki.

DE Originelles erhöhtes Aquarium auf Basis eines Sechsecks. Es besitzt eine Abdeckung mit LED-Beleuchtung, einen eingebauten Durchlaufilter und einen automatischen Heizstab. Das Aquarium ist ein ganz besonderer Blickfang für jeden modern eingerichteten Raum und ein passender sechseckiger Unterschrank ist ebenso erhältlich.

ES Una original conjunto de pecera, más alta, construida con forma de hexágono. Cuenta con tapa con focos LED, filtro de rebose integrado y resistencia automática. Es un elemento decorativo perfecto, para cualquier interior moderno. Existe la posibilidad de adquirir un armario hexagonal, especialmente dedicado.

RUS Аквариумные комплексы HEXA SET LT отлично подходят для выражения индивидуальности его обладателя. Оригинальная шестигранная форма позволяет просматривать подводный мир со всех сторон, а компактные размеры облегчают поиск места для установки. Компания AQUAEL предлагает тумбы, идеально повторяющие очертания дна аквариума HEXA SET LT 60, что также может помочь при расположении его в доме.

FR Le kit d'aquarium original, surélevé et construit sur une base en forme d'hexagone. Il est équipé d'un couvercle avec l'éclairage LED, d'un filtre en cascade et un thermoplongeur automatique. C'est une décoration originale de chaque intérieur moderne. Il existe la possibilité d'acheter une armoire hexagonale assortie.

IT Acquario completo, ad altezza maggiorata, realizzato su base esagonale. Possiede un coperchio con illuminazione a LED, un filtro a cascata e un riscaldatore automatico. Costituisce una decorazione originale di ogni arredamento moderno. È possibile comprare un apposito supporto esagonale.

CZ Originální, vyšší akvárijní set se šestiúhelníkovým akváriem. Má kryt s LED osvětlením, vestavěným průtokovým filtrem a automatickým topítkem. Je nevšední dekorací každého moderního interiéru. Existuje možnost dokoupení speciální šestihranné skříňky.

RO Un acvariu original, înălțat, construit pe o bază în formă de hexahon. Are un capac cu iluminare cu LED, un filtru de preaplin și un sistem automat de încălzire. Constituie un décor original a fiecărui interior modern. Există posibilitatea cumpărării unui corp de mobilier hexagonal pentru acvariu.

PT Jogo de aquário original, elevado, construído numa base em forma de hexágono. Possui uma tampa com iluminação LED e um filtro de vazão embutido, bem como um aquecedor automático. Constitui uma decoração original de cada interior moderno. É possível comprar adicionalmente um armário dedicado, hexagonal.

HU Eredeti, magasztott akvárium készlet, tartálya hatszög alapú. Van egy fedele LED-es világítással és beépített átfolyó szűrővel, valamint egy automatikus fűtője. Nem banális dísz lehet bármely korszerű belső térnek. Hozzá vásárolható egy dedikált, hatszögletű szekrény.

SE Original upphöjt akvarieset byggd på en hexagonal bas. Har ett lock med LED-belysning samt inbyggt kaskadfilter och automatisk doppvärmare. Originell prydnad för varje modern interiör. Det finns möjlighet att köpa till specialdesignat hexagonalt skåp.



Change of indices effective from 01/09/2021, due to EC regulations related to the energy labelling of light sources.



HEXA SET LT	60	BETTA KIT
Dimensions [cm]	41x41x60	23,7 x 15,4 x 17,3
Tank Volume [l]	60	3
Lighting	1 x 4,8VW LED	-
Heater [W]	50	-
CIRCULATOR Pump [l/h]	350+	-
Product Code	113308 124299	114563
EAN Code		
Sponge Cartridge	100233	-

HEXA stand 60	
Dimensions [cm]	45x45x73
Product Code	102192
EAN Code	

88

AQUATERRARIUM

Where our story begins • Tutaj zaczyna się nasza przygoda • Hier beginnt unser Abenteuer • Aquí es donde comienza nuestra aventura • Здесь начинается наше приключение Notre aventure commence ici • È qui che inizia la nostra avventura • Naše dobrodružství začíná zde • Aici începe aventura noastră • É aqui onde a nossa aventura começa • Itt kezdődik közös kalandunk • Här börjar vårt äventyr



ANTI-SLIP PLATFORM



FOR TURTLES



EFFICIENT FILTRATION – 500 L/H



- ENG** AquaTerrarium - a specialised tank intended for the care of aquatic and terrestrial creatures. It has an efficient filter, and a turtle platform with a non-slip pebble layer. The bottom frame protects the base of the tank against damage. Available in three sizes.
- PL** AquaTerrarium - specjalistyczny zbiornik do pielęgnacji zwierząt wodno-ładowych. Posiada wydajny filtr oraz podest dla żółwia z antypoślizgową powłoką ze żwirku. Ramka dolna chroni dno zbiornika przed uszkodzeniem. Dostępny w trzech wielkościach.
- DE** AquaTerrarium - ein Spezialbecken für die Pflege von Wasser- und Landtieren. Er verfügt über einen effizienten Filter und eine Schildkrötenplattform mit einer rutschfesten Kieselsteinbeschichtung. Der Bodenrahmen schützt den Boden des Behälters vor Beschädigungen. Erhältlich in drei Größen.
- ES** AquaTerrarium: es un depósito especializado para el cuidado de animales acuáticos y terrestres. Tiene un filtro eficaz y una plataforma para tortugas con una capa antideslizante de gravilla. El marco inferior protege el fondo del depósito de los daños. Disponible en tres tamaños.
- RUS** AquaTerrarium - специализированный аква-terrариум для ухода за земноводными. Оснащен эффективным фильтром и платформой для черепахи с противоскользящим галечным покрытием. Нижняя рамка защищает дно аквариума от повреждений. Доступный в трех размерах.
- FR** AquaTerrarium est un réservoir spécial pour les amphibiens. Il dispose d'un filtre efficace et d'une plateforme pour tortues avec un revêtement de gravier antidérapant. Le cadre inférieur protège le fond du réservoir contre les dommages. Disponible en trois tailles.
- IT** AquaTerrarium è una vasca speciale per la cura degli anfibi. Dotato di un filtro efficiente e una piattaforma per tartarughe con un rivestimento antiscivolo fatto di ghiaia. Il telaio inferiore protegge il fondo del serbatoio da eventuali danni. Disponibile in tre misure.
- CZ** AquaTerrarium - specializovaná nádrž pro péči o vodní a suchozemské živočichy. Je vybavena výkonným filtrem a platformou pro želvu s protiskluzovým štěrkovým povrchem. Dolní rám chrání dno nádrže před poškozením. K dispozici ve třech velikostech.
- RO** AquaTerrarium - rezervor specializat pentru îngrijirea animalelor acvatico-terestre. Dispune de un filtru eficient și o platformă pentru broasca țestoasă cu un strat anti-alunecare din pietriș. Rama inferioară protejează fundul rezervorului împotriva deteriorării. Disponibil în trei dimensiuni.
- PT** AquaTerrarium - tanque especializado para os cuidados de animais aquáticos e terrestres. Tem um filtro eficiente e uma plataforma para tartaruga com um revestimento antiderrapante de cascalho. O aro inferior protege o fundo do tanque contra danos. Disponível em três tamanhos.
- HU** AquaTerrarium - egy speciális tartály vízi-szárazföldi állatok gondozásához. Hatékony szűrővel és teknősplatformmal rendelkezik, mely csúszásmentes kavicsbevonattal van ellátva. Az alsó keret védi a tartály alját a sérülésektől. Háromféle méretben kapható.
- SE** AquaTerrarium - en specialiserad tank för vård av vattenlevande djur. Den är utrustad med ett effektivt filter och har en plattform för sköldpaddor med en halksäker grusbeläggning. Den undre ramen skyddar tankens botten mot skador. Den finns tillgänglig i tre storlekar.

AQUATERRARIUM

60

80

100

Tank dimensions [cm]

60x30x20,5

80x35x30,5

100x35x40,5

Filter

-

✓

✓

Product Code

123968

123969

123970

EAN Code



90

AQUARIUM CABINETS

Elegant and modern • Eleganckie i nowoczesne • Elegant und modern
Elegantes y modernas • Элегантный и современный • Élégantes et modernes
Elegante e moderno • Elegantní a moderní • Elegant și modern
Elegante e moderno • Elegáns és modern • Elegant och modernt



Simple



UltraScape



Glossy



Opti Set



Shrimp Set

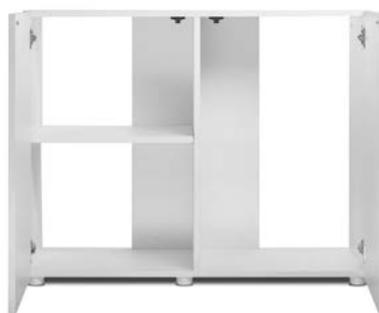

Hexa



ENG A line of universal aquarium cabinets manufactured of durable, moisture-resistant fibreboard. The cabinets are certified to withstand very heavy loads. Their interiors are suited for the installation of canister filters and other aquarium devices.

IT Linea di supporti universali per acquari, realizzati con pannelli in truciolare nobilitato, duraturi e resistenti all'umidità. I supporti sono certificati e sopportano carichi elevati. I loro interni sono predisposti per accogliere filtri a canestro e altri dispositivi tecnici.

PL Linia uniwersalnych szafek akwariowych wykonanych z trwałych i odpornych na działanie wilgoci płyt drewnopodobnych. Szafki są atestowane i wytrzymują bardzo duże obciążenie. Ich wnętrza są przystosowane do ukrycia filtrów kanistrowych i innych urządzeń technicznych. Dostępne w modnych kolorach.

CZ Univerzální řada akvariálních skříněk vyrobených z pevných a odolných proti vlhkosti desek na bázi dřeva. Skřínky jsou certifikované a vydrží velmi vysoké zatížení. Vnitřky jsou přizpůsobeny pro schování kanystrových filtrů nebo jiných technických zařízení.

DE Produktlinie universeller Aquariumschränke aus widerstandsfähigen und feuchtebeständigen Holzwerkstoffplatten. Die Schränke sind zertifiziert und halten große Lasten aus. In ihrem geräumigen Innern lassen sich Topfilter und andere technische Ausstattungsgegenstände verbergen.

RO O linie de dulapuri de acvariu universale realizate din panouri durabile ce imită lemnul, rezistente la condiții de umezeală. Dulapurile sunt certificate și pot susține sarcini foarte mari. Interioarele lor sunt adaptate pentru a ține filtrele tip canistre și alte dispozitive tehnice.

ES Línea de universales armarios para peceras, fabricados con paneles similares a la madera, resistentes a la humedad. Los armarios se someten a ensayos y pueden soportar una carga elevada. Su interior está adaptado, para ocultar filtros de recipiente y otros dispositivos técnicos.

PT Linha de armários de aquário universais feitos de placas grão de madeira resistentes contra a ação da umidade. Os armários são atestados e resistem uma carga muito grande. Os seus interiores foram adaptados para esconder filtros de bombona e outros aparelhos técnicos.

RUS Аквариумные тумбы подходят для аквариумов AQUAEL и аквариумов других фирм – производителей. Конструкция такова, что они выдерживают вес снаряженного аквариума. Внутренняя часть тумб приспособлена для установки канистровых фильтров и других технических устройств.

HU Univerzális akvárium szekrények vonala, kivitelezve tartós és nedvesség ellen ellenálló fautánzatú lapokból. A szekrények tanúsítással rendelkeznek, és elviselnek igen nagy terheléseket. A belsejük úgy van kialakítva, hogy bennük elrejtethők a kannás szűrők és egyéb műszaki felszerelések.

FR Une collection d'armoires d'aquarium universelles en panneaux de bois durables et résistants à l'humidité. Les armoires sont certifiées et supportent une charge très lourde. Leurs intérieurs sont adaptés pour cacher les filtres à cartouche et autres dispositifs techniques.

SE En serie universella akvarieskåp av slitstarka och fuktbeständiga träliknande paneler. Skåpen är typgodkända och klarar en mycket tung belastning. Deras inre är anpassat för att rymma kanisterfilter och andra tekniska apparater.

SIMPLE cabinets

	60	75	80
Dimensions [cm]	61x31x72,5	75,6x36x72,5	81x35,5x72,5
Product Code	114611	114613	114615
EAN Code			
Product Code	114612	114614	114616
EAN Code			

ULTRASCAPE Forest Cabinet

	123432	123434
EAN Code		
ULTRASCAPE Snow Cabinet	123433	123435
EAN Code		
Dimensions [cm]	60x30x80	90x60x80

HEXA

	HEXA	SHRIMP SET	FISH&SHRIMP SET DUO
Dimensions [cm]	45x45x73	30x30x90	35x35x90
Product Code	102192	122038	122035
EAN Code			
Product Code	-	122039	122036
EAN Code	-		

Opti Set cabinets

	125	200	240
Dimensions [cm]	81x36x80	101x41x80	121x41x80
Product Code	123420	123422	123425
EAN Code			
Product Code	123421	123423	123427
EAN Code			

92

LEDDY SLIM

Stylish and modern • Elegancie i nowoczesne • Vornehm und eitgemäß
 Élégantes et moder nes • Стильные и современные • Elegantes y moder nas
 Elegante e moderno • Elegantní a moderní • Elegant și modern
 Elegante e moderno • Elegáns és modern • Elegant och modernt



Also available in a version for marine aquariums. See page 128.

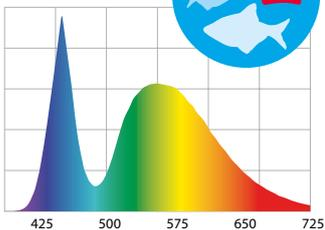

LEDDY SUNNY

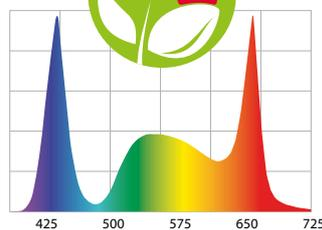

LEDDY PLANT



ENG The LEDDY SLIM aquarium lamps are designed for use in open aquariums. Thanks to the fine-tuning of the light spectrum, they emit light that is ideally suited to the needs of aquarium hobbyists. The light gives a boost to the growth of plants and faithfully renders the natural colours of the aquarium inhabitants. The LEDDY lighting tubes can be used in tanks of various sizes, including custom-length ones.

PL LEDDY SLIM to nowoczesne, ledowe lampy akwariowe do oświetlania akwariów otwartych. Dzięki możliwości precyzyjnego konstruowania widma zapewniają światło idealnie dobrane do potrzeb akwarystyki. Przekłada się to na doskonały wzrost roślin oraz najlepsze możliwe odwzorowanie barw mieszkańców zbiornika. Można instalować je również w zbiornikach o niestandardowej długości.

DE LEDDY SLIM sind moderne LED-Aquariumlampen, mit denen sich speziell offene Aquarien perfekt ausleuchten lassen. Durch die Möglichkeit der präzisen Verteilung des Spektrums stellen sie eine perfekte Beleuchtung des Aquariums sicher, begünstigen das Wachstum der Wasserpflanzen und sorgen für eine optimale Farbwiedergabe der Bewohner des Beckens. Sie können auch in überlangen Becken installiert werden.

ES LEDDY SLIM es un moderno foco LED, para peceras, especialmente dedicado a alumbrar peceras abiertas. Gracias a la posibilidad de ajustar precisamente el espectro de luz, ofrece propiedades ideales, para las necesidades de la acuarística. Esto favorece el crecimiento de las plantas y refleja perfectamente los colores de los habitantes de la pecera. Puede ser instalado también en peceras de longitud atípica.

RUS LEDDY SLIM – стильные светильники для открытого аквариума. В комплекте специальный кронштейн для крепления на стекло аквариума. Представлены в четырех вариантах спектра: SUNNY (6500 K) и PLANT (8000 K) для пресноводных аквариумов; MARINE (10000 K) и ACTINIC (20000 R) для морских аквариумов и создания эффекта «псевдоморя».

Большой выбор размеров позволит подобрать светильник для любого аквариума.

FR LEDDY SLIM comprend des lampes d'aquarium LED modernes destinées à éclairer des aquariums ouverts. Grâce à une possibilité d'une construction précise du spectre, elles assurent la lumière parfaitement adaptée aux besoins des aquariums. Cela se traduit par une excellente croissance des plantes et un meilleur reflet des couleurs des habitants du réservoir. Elles peuvent également être installées dans les réservoirs de longueur non standard.

IT LEDDY SLIM è un moderno sistema d'illuminazione per acquari aperti. Grazie alla speciale combinazione degli spettri luminosi assicura una luce perfettamente adattata alle necessità degli acquari. Questo si traduce in una ottima crescita delle piante e nella migliore resa cromatica possibile dei colori degli abitanti dell'acquario. È possibile installarla anche in acquari di lunghezza non standard.

CZ LEDDY SLIM jsou moderní akvarijní LED lampy určené pro osvětlení otevřených akvárií. Díky možnosti přesného vytvoření spektra poskytují světlo dokonale přizpůsobené potřebám akvaristiky. Má to vliv na vynikající růst rostlin a nejlepší možné zobrazení barev obyvatelů nádrže. Můžete je nainstalovat také v nádržích s atypickou délkou.

RO LEDDY SLIM sunt lămpi moderne cu LED-uri pentru acvariu, destinate iluminării acvariilor deschise. datorită unei construcții precise, spectrul oferă lumină ideală pentru nevoile acvariilor. Plantele de acvariu cresc excelent, iar culorile viețuitoarelor din acvariu sunt bine evidențiate. Pot fi instalate și în rezervoarele cu lungimi nonstandard.

PT LEDDY SLIM são lâmpadas LED modernas de aquário dedicadas para iluminar aquários abertos. Graças à possibilidade de construir de forma precisa o espectro, garantem uma luz combinada idealmente para as necessidades da aquarística. Aquilo se traduz no excelente crescimento das plantas e a melhor possível representação das cores dos habitantes do recipiente. Elas podem também ser instaladas em recipientes de comprimento não estandarizado.

HU LEDDY SLIM – korszerű, LED-es akvárium lámpák, dedikálva a nyitott akváriumok megvilágítására. Annak köszönhetően, hogy a spektrum precízen konstruálható, olyan fényt biztosítanak, amely ideálisan alkalmas az akvarisztika szükségletei számára. Ennek hatására a növények nagyszerűen növekednek, és a tartály élő lakóinak színei a lehető legjobb minőségben pompáznak. Ezeket be lehet szerelni a nem sztandard hosszúságú tartályokba is.

SE LEDDY SLIM är moderna LED-lampor avsedda för att belysa öppna akvarier. Tack vare möjligheten till exakt inställning av ljusspektrum skapar ljus som är idealiskt anpassat till akvariernas behov. Det resulterar i utmärkt växttillväxt och bästa möjliga färgåtergivning av tankens invånare. De kan också installeras i tankar som inte har standardlängd.



Lighting with the Day&Night feature will be available starting September 2021.

Does not apply to LEDDY SLIM PLANT.

Change of indices effective from 01/09/2021, due to EC regulations related to the energy labelling of light sources.

	4,8W	10W	32W	36W
Aquarium width [cm]	20-30	50-70	80-100	100-120
Power [W]	4,8	10	32	36
Product Code (SUNNY)	114582 124216	114584 124197	114586 124204	114590 124213
EAN Code (SUNNY)	5 905546 330602 >	5 905546 330428 >	5 905546 330497 >	5 905546 330572 >
Product Code (PLANT)	114583 124215	114585 124196	114589 124202	114593 124211
EAN Code (PLANT)	5 905546 330596 >	5 905546 330411 >	5 905546 330473 >	5 905546 330558 >
Product Code (SUNNY)	-	-	115553 124205	115556 124214
EAN Code (SUNNY)	-	-	5 905546 330503 >	5 905546 330589 >
Product Code (PLANT)	-	-	115552 124203	115555 124212
EAN Code (PLANT)	-	-	5 905546 330480 >	5 905546 330565 >

94

LEDDY SLIM link

Stylish and modern • Eleganckie i nowoczesne • Vornehm und eitgemäß
 Élégantes et moder nes • Стильные и современные • Elegantes y moder nas
 Elegante e moderno • Elegantní a moderní • Elegant și modern
 Elegante e moderno • Elegáns és modern • Elegant och modernt

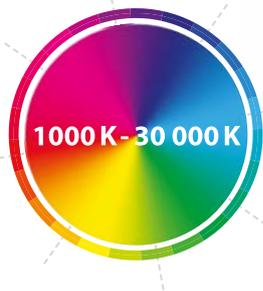

Programmable
sunrise, sunset
and storm
settings



LEDDY SLIM HANGER

Lighting on a higher level • Oświetlenie na wyższym poziomie •



ENG The LEDDY SLIM LINK lamps are versatile remote-controlled LED lamps designed for use in open aquariums. The lamps are mounted on the edge of a side wall and constitute a stylish alternative to the conventional aquarium lid. The lamps create a unique decorative effect. Ideal for use in all types of aquariums.

IT LEDDY SLIM LINK – lampade LED a controllo remoto, per l'illuminazione degli acquari aperti. Fissate sui bordi dei vetri laterali dell'acquario costituiscono un'elegante alternativa ai classici coperchi per acquario. Il loro utilizzo permette di ottenere un originale effetto decorativo. Ideali per ogni tipo di acquario.

PL LEDDY SLIM LINK – zdalnie sterowane, uniwersalne lampy ledowe przeznaczone do oświetlania otwartych akwariów. Mocowane na krawędziach bocznych szyb zbiornika stanowią elegancką alternatywę klasycznej pokrywy akwariowej. Ich zastosowanie umożliwia uzyskanie wyjątkowego efektu dekoracyjnego. Idealne do wszelkich typów akwariów.

CZ LEDDY SLIM LINK – dálkově ovládané, univerzální LED lampy určené k osvětlení otevřených akvárií. Upevňují se na bočních okrajích skel nádrže a jsou elegantní alternativou ke klasickému krytu akvária. Lze je použít k dosažení jedinečného dekorativního efektu. Skvěle se hodí do všech typů akvárií.

DE LEDDY SLIM LINK – ferngesteuerte, universelle LED-Lampen zur Beleuchtung von offenen Aquarien. An den Seitenkanten des Aquariums angebracht, bilden sie eine elegante Alternative zur klassischen Aquariumabdeckung. Ihre Verwendung ermöglicht einen einzigartigen dekorativen Effekt. Perfekt für alle Arten von Aquarien.

RO Lămpile LEDDY SLIM LINK sunt lămpi cu LED-uri universale controlate la distanță, proiectate pentru utilizarea în acvarii deschise. Lămpile sunt montate pe marginea unui perete lateral și constituie o alternativă elegantă față de capacul convențional de acvariu. Lămpile creează un efect decorativ unic. Ideal pentru utilizarea în toate tipurile de acvariu.

ES LEDDY SLIM LINK – focos universales led con control remoto, destinados para iluminar peceras abiertas. Se montan en los bordes laterales de la pecera y ofrecen una elegante alternativa a las tapas clásicas para peceras. Su uso permite obtener un excepcional efecto decorativo. Ideales para todo tipo de peceras.

PT As lâmpadas LEDDY SLIM LINK são lâmpadas LED versáteis de controle remoto projetadas para uso em aquários abertos. As lâmpadas são montadas na borda de uma parede lateral e constituem uma alternativa elegante à tampa convencional do aquário. As lâmpadas criam um efeito decorativo único. Ideal para uso em todos os tipos de aquários.

RUS LEDDY SLIM LINK – универсальные светодиодные лампы с дистанционным управлением, предназначенные для освещения открытых аквариумов. Лампы крепятся на края боковых стенок аквариума и представляют собой стильную альтернативу классической аквариумной крышке. Их использование позволяет достичь неповторимого декоративного эффекта. Идеально подходят для всех типов аквариумов.

HU A LEDDY SLIM LINK lámpák sokoldalú, távirányítású LED lámpák, amelyeket nyitott akváriumokban használnak. A lámpák egy oldalfal szélére vannak szerelve, és a hagyományos akváriumfedél stílusos alternatívája. A lámpák egyedi dekoratív hatást hoznak létre. Ideális mindenféle akváriumban való használatra.

FR LEDDY SLIM LINK – lampes à LED universelles télécommandées conçues pour éclairer les aquariums ouverts. Montées sur les bords latéraux du verre du réservoir, elles constituent une alternative élégante à la couverture d'aquarium classique. Leur utilisation permet d'obtenir un effet décoratif unique. Parfait pour tous les types d'aquariums.

SE LEDDY SLIM LINK lamporna är mångsidiga fjärrkontrollerade LED-lampor avsedda för användning i öppna akvarier. Lamporna är monterade på sidväggens kant och utgör ett snyggt alternativ till det vanliga akvariet locket. Lamporna skapar en unik dekorativ effekt. Perfekt för användning i alla typer av akvarier.



Change of indices effective from 01/09/2021, due to EC regulations related to the energy labelling of light sources.

LEDDY SLIM
Aquarium width [cm]
Power [W]
Wall thickness [mm]
Product Code

LINK
100-120
36
<16

121846 124222

EAN Code

LEDDY SLIM
Steel Cord [cm]
Product Code
EAN Code

HANGER
150
123411

96

LEDDY SLIM DUO

Suitable not only for small aquariums • Do małych akwariów i nie tylko
 Nicht nur für kleine Aquarien geeignet • No solamente para peces ras pequeñas
 Современное аквариумное освещение • Pour les petits aquariums et plus
 Per piccoli acquari e altro ancora • Pro malé akvária a další
 Pentru acvarii mici și mai mult • Para pequenos aquários e mais
 A kis akváriumok és így tovább • För små akvarier och mer



**LEDDY SLIM DUO
 MARINE&ACTINIC**
 see page no 128



Easy install

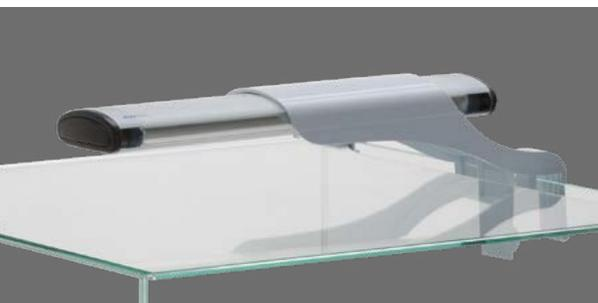

SUNNY LED source

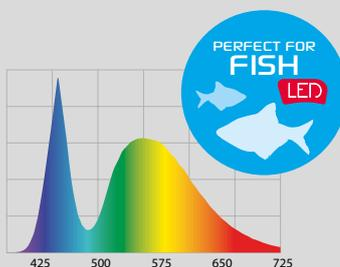

PLANT LED source

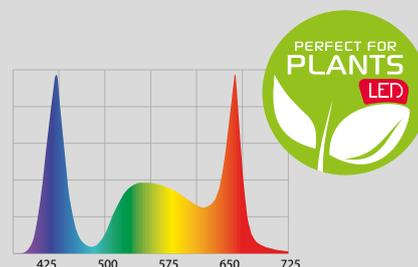

ENG The LEDDY SLIM DUO dual lamps are the first such lamps in the market. They are designed for use in open aquariums. They employ two types of light-emitting diodes designed especially for freshwater aquariums (SUNNY & PLANT). The lamps provide ideal conditions for the growth of plants and faithfully render the stunning colours of the underwater world.

PL LEDDY SLIM DUO to pierwsze na rynku podwójne lampy ledowe do oświetlania zbiorników otwartych. Łączą diody dedykowane do akwariów słodkowodnych (SUNNY&PLANT), które zapewniają idealne warunki do rozwoju roślin oraz pięknie odwzorowują kolory podwodnego świata.

DE LEDDY SLIM DUO ist die erste LED-Doppel-Lampe zur Beleuchtung von offenen Aquarien auf dem Markt. Sie besteht aus speziell für Süßwasserbecken konzipierten Leuchtdioden (SUNNY&DEANT), die für perfekte Wachstumsbedingungen für Wasserpflanzen sorgen und die spektakulären Farben der Unterwasserwelt naturgetreu wiedergeben.

ES LEDDY SLIM DUO son los primeros focos LED dobles, disponibles en el mercado, destinados para alumbrar peceras abiertas. Unen diodos especiales para peceras de agua dulce (SUNNY & PLANT), que garantizan las condiciones perfectas de crecimiento para las plantas y reflejan fielmente los colores del mundo subacuático.

RUS LEDDY SLIM DUO – это двойные светодиодные лампы, предназначенные для освещения открытых аквариумов. В них использованы светодиоды двух типов, предназначенные для пресноводных аквариумов (SUNNY&PLANT), которые обеспечивают идеальные условия для роста растений, не искажая естественных красок подводного мира.

FR LEDDY SLIM DUO est la première collection avec lampes à double LED sur le marché, destinées à éclairer des réservoirs ouverts. Elles sont constituées des diodes destinées aux aquariums d'eau douce (SUNNY & PLANT), qui offrent des conditions idéales pour le développement des plantes et reflètent magnifiquement les couleurs du monde aquatique.

IT LEDDY SLIM DUO è la prima lampada a doppi LED per l'illuminazione degli acquari. Unisce i due tipi di LED dedicati agli acquari d'acqua dolce (SUNNY&PLANT) per garantire le condizioni ideali per la crescita delle piante e per esaltare la bellezza dei colori del mondo subacqueo.

CZ LEDDY SLIM DUO jsou první na trhu duální LED lampy pro osvětlování otevřených nádrží. Kombinují v sobě diody pro sladkovodní akvária (SUNNY&PLANT), které poskytují ideální podmínky pro vývoj rostlin a krásně zobrazují barvy podmořského světa.

RO LEDDY SLIM DUO, LEDDY TUBE sunt primele lămpi duble cu leduri de pe piață pentru iluminarea rezervoarelor deschise. Se combină diodele pentru acvarii cu apă dulce (SUNNY&PLANT), care oferă condiții ideale pentru dezvoltarea plantelor și reproduc frumos culorile lumii subacvatice.

PT LEDDY SLIM DUO são as primeiras no mercado lâmpadas LED duplas para iluminar recipientes abertos. Unem diodos dedicados para aquários de água doce (SUNNY&PLANT), que garantem condições ideais para o crescimento de plantas e refletem de forma muito bela as cores do mundo debaixo da água.

HU LEDDY SLIM DUO – a piacon elsőként megjelenő ket-tős LED-lámpák a nyitott tartályok megvilágítására. Egyesítik az édesvízi akváriumokhoz dedikált diódákat (SUNNY&PLANT), amelyek ideális feltételeket teremtenek a növények fejlődéséhez, és szépen lemintázzák a víz alatti világ színeit.

SE LEDDY SLIM DUO är de första dubbla LED-lamporna på marknaden för belysning av öppna tankar. De kombinerar dioder avsedda för sötvattensakvarier (SUNNY & PLANT), som skapar idealiska förhållanden för växter och vackert återger undervattensvärldens färger.

! Change of indices effective from 01/09/2021, due to EC regulations related to the energy labelling of light sources.



Lighting with the Day&Night feature will be available starting September 2021.

LEDDY SLIM DUO

Aquarium width [cm]

Power [W]

Product Code

EAN Code

Product Code

EAN Code

SUNNY&PLANT

10 W

24-50

10

115550 124219



115151 124218



SUNNY&PLANT

16 W

40-60

16

115558 124221



115557 124220



98

LEDDY SMART DAY & NIGHT

One light, three different looks • Jedna lampka, trzy oblicza • Eine Lampe, drei Helligkeitsstufen • Una lámpara, tres caras • Одна лампа, три облика • Une lampe, trois possibilités • Una lampada, tre opzioni • Jedna lampa, tři tváře • O singură lampă, trei funcții • Uma lâmpada, três faces • Egy lámpa, három arc • En lampa och tre former

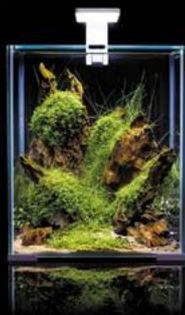

DAY



DAYBREAK



NIGHT

Black & white version



Extremely flat



up to 4 mm
glass

ENG The Leddy Smart Day&Night set is a LED lamp with a minimalist design, designed for small aquariums. Choose one of three light modes using the Day&Night function, according to your needs – two daylight levels and a blue night light. It is flat and has a unique design.

IT Leddy Smart Day & Night è una lampada a LED minimalista per piccoli acquari. Dotata della funzione Day & Night che permette di selezionare una delle tre modalità di illuminazione: due diversi livelli di luce diurna e la luce blu notturna. Ha un design unico e una forma piatta.

PL Leddy Smart Day & Night to minimalistyczna lampka ledowa do niewielkich zbiorników akwariowych. Posiada funkcję Day & Night, dzięki której można wybrać jeden z trzech trybów świecenia – dwa różne poziomy światła dziennego oraz niebieskie światło nocne. Ma unikalny design oraz płaski kształt.

CZ Leddy Smart Day & Night je minimalistická LED lampa pro nevelké akvariijní nádrže. Je vybavena funkcí Day & Night, díky níž si můžete vybrat jeden ze tří režimů osvětlení - dvě různé úrovně denního světla a modré noční světlo. Má jedinečný design a plochý tvar.

DE Leddy Smart Day & Night ist eine minimalistische LED-Lampe für kleine Aquarienbecken. Je nach Ihren Bedürfnissen können Sie zwischen drei Beleuchtungsmodi auswählen - zwei verschiedene Typen des Tageslichts und ein blaues Nachtlicht. Sie verfügt über ein einzigartiges Design und eine flache Form.

RO Leddy Smart Day & Night este o lampă LED minimalistă pentru acvarii mici. Dispune de funcția Day & Night, datorită căreia se poate alege unul dintre cele trei moduri de iluminare - două niveluri diferite de lumină a zilei și lumină albastră în timpul nopții. Are un design unic și o formă plată.

ES Leddy Smart Day & Night es una lámpara LED minimalista para pequeños acuarios. Dispone de la función Day & Night, gracias a la cual se puede seleccionar uno de los tres modos de iluminación: dos niveles diferentes de luz diurna y luz nocturna azul. Tiene un diseño único y una forma plana.

PT Leddy Smart Day & Night é uma lâmpada LED minimalista para aquários pequenos. Dotada da função Day & Night para que possa escolher entre três modos de luz - dois níveis diferentes de luz do dia e uma luz azul noturna. Tem um desenho único e uma forma plana.

RUS Leddy Smart Day & Night — это светодиодная лампа в минималистском стиле для небольших аквариумов. Имеет функцию Day & Night, благодаря которой можно выбрать один из трех режимов освещения - два различных уровня дневного освещения и синий ночной свет. Он имеет уникальный дизайн и плоскую форму.

HU A Leddy Smart Day & Night egy minimalista LED lámpa kis akváriumokhoz. Day & Night funkcióval rendelkezik, amelynek köszönhetően három megvilágítási mód közül választhatuk - két különböző erősségű nappali és egy kék, éjszakai fény. Egyedülálló dizájn és lapos forma.

FR Leddy Smart Day & Night est une lampe à diodes minimaliste conçue pour les petits aquariums. Elle est dotée de la fonction Day & Night qui vous permet de sélectionner l'un des trois modes d'éclairage : deux niveaux différents de lumière du jour et une lumière bleue de nuit. Elle a un design unique et une forme plate.

SE Leddy Smart Day & Night är en minimalistisk LED lampa för små akvarietankar. Den innehar en Day and Night funktion som ser till att man kan välja en av tre belysningslägen. Två olika dagsbelysningsnivåer och ett blått nattljus. Den har en unik design och platt form.

! Change of indices effective from 01/09/2021, due to EC regulations related to the energy labelling of light sources.



Lighting with the Day&Night feature will be available starting September 2021.

LEDDY SMART
Power [W]
Product Code
EAN Code

SUNNY D&N ●
4.8
114910

5 905546 327350 >

SUNNY D&N ●
4.8
114911

5 905546 327367 >

PLANT ●
4.8
114908

5 905546 300179 >

PLANT ●
4.8
114909

5 905546 300186 >

100 LEDDY TUBE DAY & NIGHT

Follow Nature's rhythms • W rytmie natury • Im Rhythmus der Natur • Al ritmo de la naturaleza
 В ритме природы • Au rythme de la nature • Al ritmo della natura • V souladu s přírodou
 În ritmul naturii • Ao ritmo da natureza • A természet ritmusában • I naturens rytm •



DAY



DAYBREAK



NIGHT



DAY
 LIGHT SPECTRUM:
 SUNNY 6500K

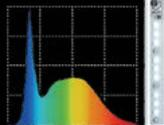

DAYBREAK
 LIGHT SPECTRUM:
 SUNNY + BLUE

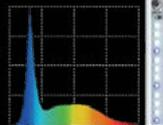

NIGHT
 LIGHT SPECTRUM:
 BLUE

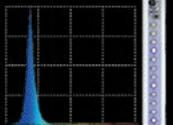

Natural colours Ra>80



Complete product



T5/T8 optional adapters



ENG The Leddy Tube Day&Night is a modern LED aquarium lighting system, equipped with a Day & Night function, thanks to which you can choose one of three light modes - two different levels of daylight and a blue night light. The lighting perfectly captures and reflects the natural colours of fish and plants. The product is complete, and requires no additional power adapters.

PL Leddy Tube Day & Night to nowoczesne ledowe oświetlenie akwariowe, które zostało wyposażone w funkcję Day & Night, dzięki której można wybrać jeden z trzech trybów świecenia – dwa różne poziomy światła dziennego oraz niebieskie światło nocne. Oświetlenie doskonale oddaje naturalne kolory ryb i roślin. Produkt jest kompletny i nie wymaga dodatkowych zasilaczy.

DE Leddy Tube Day & Night ist eine moderne LED-Aquarienbeleuchtung mit Day & Night-Funktion. Damit können Sie aus drei Lichtmodi wählen - zwei verschiedene Stufen von Tageslicht und ein blaues Nachtlicht. Die Beleuchtung bringt die natürlichen Farben der Fische und Pflanzen perfekt zur Geltung. Das Produkt ist komplett und benötigt keine zusätzlichen Netzteile.

ES Leddy Tube Day & Night es una moderna iluminación led de acuario equipada con la función Day & Night, gracias a la cual se puede seleccionar uno de los tres modos de luz: dos niveles diferentes de luz diurna y una luz nocturna azul. La iluminación capta perfectamente los colores naturales de los peces y las plantas. El producto es completo y no requiere fuentes de alimentación adicionales.

RUS Leddy Tube Day & Night - это современное светодиодное аквариумное освещение, оснащенное функцией Day & Night, благодаря которой вы можете выбрать один из трех режимов освещения - два различных уровня дневного освещения и синий ночной свет. Освещение прекрасно передает естественные цвета рыб и растений. Изделие является комплектным и не требует дополнительных источников питания.

FR Leddy Tube Day & Night est un éclairage à diodes moderne pour aquarium équipé de la fonction Day & Night, grâce à laquelle vous pouvez choisir l'un des trois modes d'éclairage : deux niveaux différents de lumière du jour et une lumière bleue de nuit. Cet éclairage reproduit parfaitement les couleurs naturelles des poissons et des plantes. Le produit est complet et ne nécessite pas d'alimentation supplémentaire.

IT Leddy Tube Day & Night è una luce a LED moderna per acquari, dotata della funzione Day & Night, grazie alla quale è possibile selezionare una delle tre modalità di luce: due diversi livelli di luce diurna e la luce blu notturna. L'illuminazione riproduce perfettamente i colori naturali dei pesci e delle piante. Il prodotto è completo e non richiede ulteriori alimentatori.

CZ Leddy Tube Day & Night je moderní akvariální LED osvětlení, které je vybaveno funkcí Day & Night, díky níž si můžete vybrat jeden ze tří režimů osvětlení - dvě různé úrovně denního světla a modré noční světlo. Osvětlení dokonale odráží přirozené barvy ryb a rostlin. Produkt je kompletní a nevyžaduje žádné další zdroje napájení.

RO Leddy Tube Day & Night este o iluminare LED modernă pentru acvarii care este dotată cu funcția Day & Night, datorită căreia se poate alege unul dintre cele trei moduri de iluminare - două niveluri diferite de lumină a zilei și lumină albastră în timpul nopții. Lumina evidențiază perfect culorile naturale ale peștilor și ale plantelor. Produsul este complet și nu necesită alimentatoare suplimentare.

PT Leddy Tube Day & Night é um sistema de iluminação moderno para aquário, dotado da função Day & Night, graças à qual pode escolher um dos três modos de luz - dois níveis diferentes de luz diurna e uma luz azul noturna. A iluminação reflete perfeitamente as cores naturais dos peixes e das plantas. O produto está completo e não requer fontes de alimentação adicionais.

HU A Leddy Tube Day & Night egy modern, Day & Night funkcióval ellátott LED-es akvárium világítás, amelynek köszönhetően három megvilágítási mód közül választhatunk - két különböző erősségű nappali és egy kék, éjszakai fény. A világítás tökéletesen tükrözi a halak és növények természetes színeit. A termék komplett, és nem igényel további tápegységeket.

SE Leddy Tube Day & Night är en modern led belysning som har utrustats med Day and Night funktionen där man kan välja en av tre olika belysningslägen: två olika nivåer av dagsbelysning och en blå nattbelysning. Belysningen reflekterar både fiskars och växters naturliga färger. Produkten är komplett och kräver inga extra strömförsörjningar



Change of indices effective from 01/09/2021, due to EC regulations related to the energy labelling of light sources.

LEDDY TUBE DAY & NIGHT	7W	10W	14W	14W J	17W	17W J
Lenght	273 mm	415 mm	700 mm	620 mm	1015 mm	925 mm
Product Code	123631 124241	123632 124233	123633 124235	123635 124234	123634 124240	123636 124239
EAN Code						
ADAPTER	T5/T8					
Product Code	123758					
EAN Code	-					

102

LEDDY TUBE

Economical and versatile • Oszczędne i uniwersalne • Sparsam und vielseitig
 Économiques et polyvalents • Экономичные и универсальные • Univ ersales y de bajo consume
 Economico e universale • Ekonomický a univerzální • Economice și universale
 Econômico e universal • Gazdaságos és univerzális • Ekonomiskt och universellt

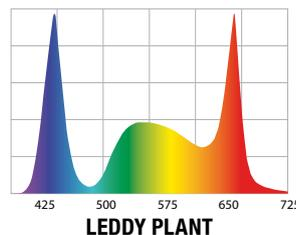

Leddy Tube Marine & Leddy Tube Actinic: see page 128



LEDDY TUBE

Universal and easy to install

LEDDY TUBE
RETRO FIT



Change for **LED**
SAVE money!

Perfect for plants and fish



T5/T8 optional adapters



LT	LENGTH	T5		T8	
8 W	435-565 mm 18-22"			15 W	440 mm 18"
10 W	535-665 mm 22-26"	24 W	549 mm 22"	18 W	600 mm 23"
16 W	742-875 mm 29-34"	35 W	742 mm 29"	25 W	742 mm 29"
16 W	820-950 mm 33-37"	39 W	849 mm 33"	30 W	900 mm 35"
18 W	1047-1180 mm 41-46"	54 W	1047 mm 41"	38 W	1047 mm 41"
18 W	1135-1265 mm 45-49"	54 W	1149 mm 45"	36 W	1200 mm 48"

ENG LEDDY TUBE RETROFIT are replaceable universal LED modules that can be installed in place of the T5 or T8 fluorescent lamps. They consume half as much energy as regular fluorescent lamps to emit the same amount of light. It is also worth noting that LED modules do not heat the water in the tank. Since they emit directional light, no reflectors will be necessary. The modules employ light-emitting diodes with a long service life.

PL LEDDY TUBE RETROFIT to uniwersalne, wymienne moduły ledowe które można instalować w miejsce świetlówek T5 lub T8. Zużywają o połowę mniej energii niż świetlówki, dostarczając tyle samo światła oraz nie podgrzewają wody. Dzięki kierunkowemu światłu nie wymagają stosowania odbłyśników. Użyte diody LED są ponadto długowieczne.

DE LEDDY TUBE RETROFIT sind universelle, austauschbare LED-Module, die anstelle von T5 oder T8 Leuchtstoffröhren eingebaut werden können. Sie verbrauchen um die Hälfte weniger Strom als herkömmliche Leuchtstofflampen, geben genauso viel Licht und ab und heizen das Wasser dabei nicht auf. Durch den ausgerichteten Lichtstrahl erfordern sie keine Reflektoren. Die verwendeten Leuchtdioden sind außerordentlich langlebig.

ES LEDDY TUBE RETROFIT son módulos universales de alumbrado LED, intercambiables, que pueden ser montadas en lugar de luminarias tipo T5 o T8. Consumen hasta un 50% menos de energía, que las luminarias, suministrando la misma cantidad de luz, sin calentar el agua. Gracias a la orientación de la luz, no requieren elementos reflectantes. Los diodos LED utilizados, son de larga duración.

RUS LEDDY TUBE RETROFIT – сменный светодиодный модуль освещения, предназначенный для установки в любых крышках в качестве замены люминесцентных ламп T8 и T5. В модуле используется современная технология, благодаря которой он излучает такое же количество света, как и традиционные люминесцентные лампы, потребляя при этом вдвое меньше энергии. Используя эти модули, вы не только экономите на счетах за электроэнергию, но и заботитесь об окружающей среде.

FR LEDDY TUBE RETROFIT comprend des modules LED universels et remplaçables qui peuvent être installés à la place des lampes fluorescentes T5 ou T8. Ils consomment deux fois moins d'énergie que des lampes fluorescentes en fournissant la même quantité de la lumière. Ils ne chauffent pas d'eau. Grâce à la lumière directionnelle, ils ne nécessitent pas d'utilisation de réflecteurs. En plus, les diodes LED utilisées sont de longue durée.

IT LEDDY TUBE RETROFIT è un modulo a LED universale di ricambio, che può essere installato al posto delle lampade fluorescenti con attacco T5 o T8. Utilizza la metà dell'energia rispetto alle lampade fluorescenti, fornendo la stessa quantità di luce e non riscalda l'acqua. Grazie alla luce direzionale non richiede l'uso di riflettori. I LED utilizzati sono inoltre di lunga durata.

CZ LEDDY TUBE RETROFIT jsou univerzální, vyměnitelné LED moduly, které mohou být nainstalovány namísto zářivek T5 nebo T8. V porovnání se zářivkami spotřebují poloviční množství energie, poskytují stejné množství světla a nezahřívají vodu. Díky směrovému světlu nevyžadují použití reflektorů. Použité LED diody mají navíc dlouhodobou životnost.

RO LEDDY TUBE RETROFIT sunt module universal cu leduri, înlocuibile, care pot fi instalate în locul lămpilor fluorescente T5 sau T8. Consumă jumătate din energia lămpilor fluorescente, oferind aceeași cantitate de lumină și nu încălzesc apa. Datorită luminii direcționale, acestea nu necesită utilizarea reflectoarelor. LED-urile utilizate au o durată de viață îndelungată.

PT LEDDY TUBE RETROFIT são módulos LED universais trocáveis que podem ser instalados em vez de lâmpadas fluorescentes T5 ou T8. Usam a metade da energia consumida por lâmpadas fluorescentes proporcionando a mesma quantidade de luz e não aquecem a água. Graças à luz direcional não requerem o uso de refletores. Além disso os diodos LED são de longa vida.

HU LEDDY TUBE RETROFIT – univerzális, kicserélhető LED modulok, melyek beszerelhetők a T5 vagy a T8 fénycsövek helyére. Fele annyi energiát fogyasztanak, mint a fénycsövek, de ugyanannyi fényt adnak, és nem melegítik a vizet. Az irányított fénynek köszönhetően nincs szükség fényterelő reflektorok alkalmazására. A használt LED diódák igen hosszú élettartamúak.

SE LEDDY TUBE RETROFIT är universella, utbytbara LED-moduler som kan installeras istället för T5 eller T8 lysrör. De förbrukar hälften så mycket energi som lysrör med samma ljusstyrka och värmer inte vatten. Tack vare riktad ljus behöver de inte ha reflektorer. Dessa lysdioder är dessutom långlivade.

! Change of indices effective from 01/09/2021, due to EC regulations related to the energy labelling of light sources.



Lighting with the Day&Night feature will be available starting September 2021.

LEDDY TUBE	10W	14W	17W
Lenght	535-665 mm	820-950 mm	1135-1265 mm
Product Code (PLANT)	114049 124242	114051 124245	114053 124248
EAN Code (PLANT)	5 905546 330824	5 905546 330855	5 905546 330886
ADAPTER	T5/T8		
Product Code	123758		
EAN Code	-		

	
LEDDY TUBE 4,8 W SUNNY	LEDDY TUBE 4,8 W PLANT
Product Code 113053 124232	Product Code 113251 124228
EAN Code 5 905546 330756	EAN Code 5 905546 330725
LEDDY TUBE HANGER	
Product Code 113855	
EAN Code 5 905546 197779	

104

COVERS

Simple and effective • Proste i efektowne • Sempel und dekorativ
 Fáciles y efectivos • Функциональность и универсальность • Simples et élégants
 Semplice ed efficace • Jednoduché a účinné • Simplu și eficient
 Simples e eficaz • Egyszerű és hatékony • Enkelt och effektivt



LEDDY COVERS D&N



AQUA4KIDS



AQUA4START



AQUA4FAMILY



AQUA4START



CLASSIC COVERS



Lighting with the Day&Night feature will be available starting September 2021.

White (LEDDY)

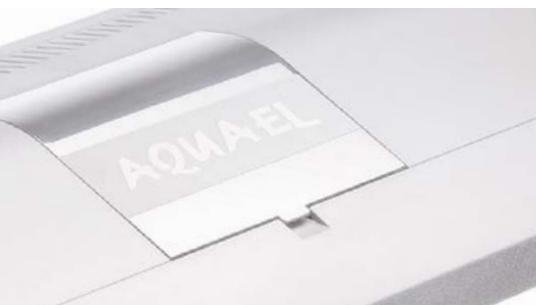

Huge feeding hatch (LEDDY)



SMART OPEN system



ENG Durable injection-moulded covers suitable for different models of aquariums. Complete with energy-efficient, long-life LED lighting units. In models with a length of 75 cm or more, the lighting unit can be easily expanded if required. The covers can be modified without losing warranty in order to install hang-on or canister filters.

PL Uniwersalne pokrywy akwariowe wykonane w trwałej technologii wtryskowej. Wyposażone w energooszczędne i długowieczne oświetlenie LED. Modele o długości od 75 cm posiadają możliwość prostej rozbudowy oświetlenia w celu dostosowania go do potrzeb akwarium. Pokrywy zostały wyposażone w możliwość adaptacji do instalacji filtrów kani-
strowych lub przelewowych – bez utraty gwarancji.

DE Universelle und unempfindliche, in Spritzgusstechnik gefertigte Aquariumabdeckungen, die mit einer energieeffizienten LED-Beleuchtung mit langer Lebensdauer ausgestattet sind. Bei den Modellen mit einer Länge ab 75 cm lässt sich die Beleuchtung unkompliziert erweitern, um diese optimal den Bedürfnissen des Aquariums anzupassen. Die Abdeckungen wurden mit der Möglichkeit des Einbaus von Topffiltern oder Durchlauffiltern, ohne Verlust der Garantieansprüche ausgestattet.

ES Tapas universales para peceras, fabricadas con tecnología de extrusión. Equipadas con alumbrado LED de bajo consumo y larga duración. Los modelos con longitud desde 75 cm, permiten ampliar el alumbrado, para adaptarlo a las necesidades de la pecera. Las tapas están equipadas con elementos adaptables, para montaje de filtros de recipiente o rebose – sin pérdida de garantía.

RUS Аквариумные крышки изготовлены из высококачественного пластика по инъекционной технологии. В задней части предусмотрено место под вырезы для установки шлангов внешнего фильтра. Имеется закрывающийся отсек для кормления рыб. В моделях длиной от 75 см предусмотрена возможность установки дополнительных модулей освещения в зависимости от потребностей.

FR Les couvercles d'aquarium universel fabriqués par moulage par injection. Équipés d'un éclairage LED économe en énergie et de longue durée. Dans les modèles avec une longueur de 75 cm, il existe la possibilité d'étendre facilement l'éclairage pour répondre aux besoins de l'aquarium. Il est aussi possible d'adapter les couvercles à l'installation des filtres à cartouche ou des filtres en cascades – sans perdre la garantie.

IT Coperchi universali per acquari realizzati nella robusta tecnologia dello stampaggio a iniezione. Equipaggiati con illuminazione a LED a risparmio energetico e di lunga durata. Il modello con lunghezza di 75 cm offre la possibilità di facile espansione dell'illuminazione per adattarla alle necessità dell'acquario. I coperchi sono predisposti per l'installazione di filtri a canestro o a cascata, senza perdita della garanzia.

CZ Univerzální akvárijní kryty jsou vyrobeny odolnou vstřikovací technologií. Jsou vybaveny energeticky úsporným LED osvětlením s dlouhou životností. U modelů s délkou 75 cm je možné snadno rozšířit osvětlení za účelem jeho přizpůsobení potřebám akvária. Kryty je možné přizpůsobit pro instalaci kanystrových nebo průtokových filtrů – bez ztráty záruky.

RO Capace universale pentru acvariu realizate prin durabila tehnologie de injectie. Sunt dotate cu iluminare LED eficientă energetic și durabilă. Modelele cu lungime începând de la 75 cm au posibilitatea extinderii cu ușurință a iluminatului pentru a satisface nevoile acvariului. Capacele sunt astfel echipate încât se pot adapta la instalarea filtrelor tip canistră sau de preaplin – fără a se pierde garanția.

PT Tampas para aquário universais fabricadas com base na tecnologia durável de injeção. Equipadas com uma durável e eficiente energeticamente iluminação LED. Os modelos de 75 cm de comprimento possuem a possibilidade de desenvolver a iluminação de forma simples, com o fim de adaptá-la às necessidades do aquário. As tampas foram equipadas de forma a possibilitar a adaptação para instalar filtros de bombona ou filtros de vazão – sem perder a garantia.

HU Univerzális akvárium fedelek, kivitelezve a fröccsöntő tartós technológiával. El vannak látva energiatakarékos és tartós LED világítással. A 75 cm-nél kezdődő hosszúságú modellekben lehetőség van a világítás további kiépítésére, abból a célból, hogy megfeleljen az akvárium szükségleteinek. A fedelekre be van építve egy adaptáció a kannás vagy átfolyó szűrők felszereléséhez – a garancia elvesztése nélkül.

SE Universella beständiga akvarielock tillverkade med injektionsteknik. Utrustade med energisnål och långlivad LED-belysning. Modeller med längd från 75 cm har möjlighet att på ett enkelt sätt bygga ut belysningen för att tillgodose akvariets behov. Lock kan anpassas för installation av kanisterfilter eller kaskadfilter – utan att förlora garantin.

LEDDY D&N	40 ●	40 ●	60 ●	60 ●	75 ●
LED Lighting [W]	6	6	8	8	16
Product Code	122443 124262	122446 124261	122444 124264	122447 124263	122445 124265
EAN Code	5 905546 331029 >	5 905546 331012 >	5 905546 331043 >	5 905546 331036 >	5 905546 331050 >

● CLASSIC PAP-100 PAP-120 PAP-150

LED Lighting [W]	2 x 16	2 x 18	2 x 18
Product Code	105545 124256	114606 124258	114608 124260
EAN Code	5 905546 330961 >	5 905546 330985 >	5 905546 331005 >

● CLASSIC PAO-100 PAO-120 PAO-150

LED Lighting [W]	2 x 16	2 x 18	2 x 18
Product Code	105547 124255	114605 124257	114607 124259
EAN Code	5 905546 330954 >	5 905546 330978 >	5 905546 330992 >

● AQUA4 KIDS START FAMILY

LED Lighting [W]	6	10	16
Product Code	113068 124252	113070 124254	113489 124250
EAN Code	5 905546 330923 >	5 905546 330947 >	5 905546 330909 >
Product Code	113067 124251	113069 124253	113488 124249
EAN Code	5 905546 330916 >	5 905546 330930 >	5 905546 330893 >

! Change of indices effective from 01/09/2021, due to EC regulations related to the energy labelling of light sources.

GLASS AQUARIUMS

Perfect workmanship • Perfekcja wykonania • Perfekte Ausführung squalität
Acabado perfecto • Безупречное исполнение • Une finition parfait te
Perfezione delle prestazioni • Dokonalá výkonnost • Performanta perfectiunii
Perfeição de desempenho • Teljesítmény tökéletesség • Prestanda perfektion

Glass aquarium rectangular

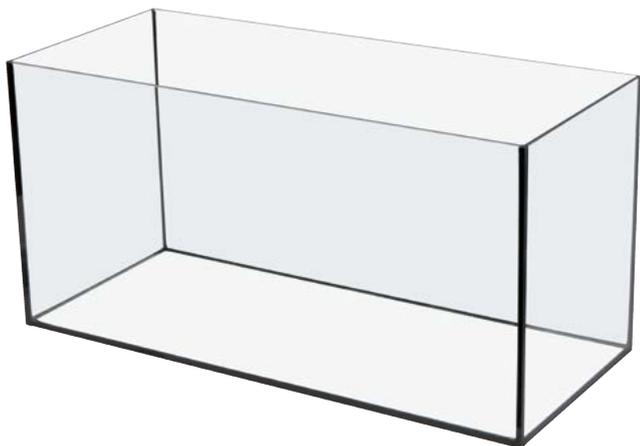

Glass aquarium oval front

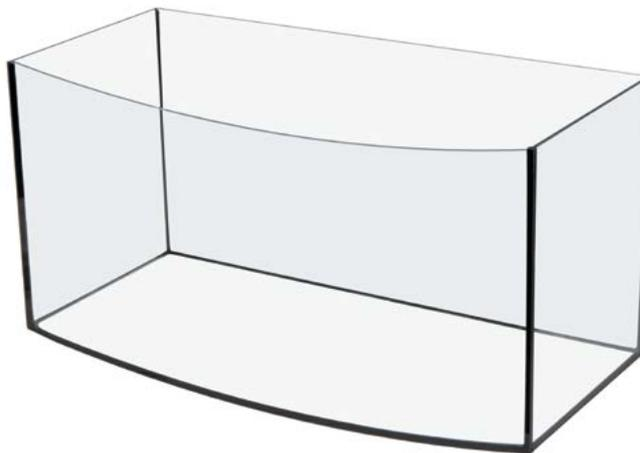

Opti Tank

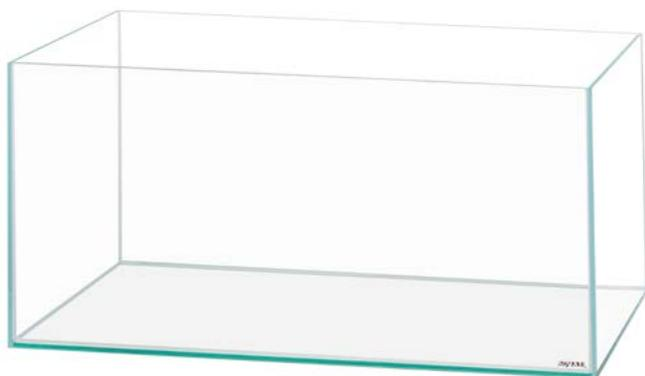

Protective aquarium mats



Glass bowl



ENG Glass tanks are available in two versions: one with a rectangular front wall and the other with an oval one. Machine-glued with black silicone. Models that are at least 100 cm in length are fibreglass-reinforced for maximum safety. Guaranteed leak-proof. Trouble-free operation. Designed to last.

PL Zbiorniki akwariowe dostępne w wersji z przednią szybą prostą lub owalną. Precyzyjnie klejone maszynowo przy użyciu czarnego silikonu. Modele o długości 100 cm i więcej posiadają wzmocnienia szklane dla zapewnienia maksimum bezpieczeństwa. Gwarantujemy szczelność oraz długoletnie bezproblemowe użytkowanie.

DE Mit gerader und gewölbter Frontscheibe erhältliche Becke, die unter Einsatz von schwarzem Silikon hochgenau maschinell verklebt werden. Bei den Modellen mit einer Länge von 100 cm und darüber wurde das Glas für ein Höchstmaß an Sicherheit verstärkt. Sie garantieren über viele Jahre Dichtheit, einen problemlosen Gebrauch und ungetrübte Freude.

ES Peceras disponibles en versiones con panel frontal recto u ovalado. Pegadas mecánicamente, con alta precisión, utilizando silicona negra. Los modelos de longitudes de 100 cm y más, cuentan con refuerzos de vidrio, para garantizar la máxima seguridad. Garantizamos la estanqueidad y largos años de uso, sin problemas.

RUS Аквариумы предлагаются в версиях с прямоугольной или овальной передней стенкой. При изготовлении применяется машинная склейка с использованием черного силикона. Все модели длиной 100 см и более армированы стекловолокном для обеспечения безопасной эксплуатации. Мы гарантируем герметичность аквариума и длительный срок бесперебойной эксплуатации.

FR Les aquariums disponibles dans deux versions: avec une vitre frontale toute droite ou ovale. Précisément collés à l'aide d'une machine et de la silicone noire. Les modèles d'une longueur de 100 cm et plus ont des renforcements en verre pour assurer une sécurité maximale. Nous garantissons l'étanchéité et l'utilisation de longue durée.

IT Vasche per acquari disponibili nella versione con vetro frontale dritto o curvo. Incollaggio di precisione a macchina con silicone nero. I modelli con lunghezza di 100 cm e oltre possiedono dei rinforzi in vetro per garantire la massima sicurezza. Garantiamo la tenuta e molti anni di utilizzo senza problemi.

CZ Akvariijní nádrže jsou k dispozici v provedení s čelním nebo oválným sklem. Přesně strojově lepené s použitím černého silikonu. Modely s délkou 100 cm a více mají skleněná zesílení pro maximální bezpečnost. Zaručujeme těsnost a dlouholeté bezproblémové používání.

RO Sunt rezervoarele pentru acvariu disponibile în versiune cu parbriz frontal drept sau oval. Sunt lipite automatizat cu silicon negru. Modelele cu o lungime de 100 cm și mai mult au armături de sticlă pentru a asigura o siguranță maximă. Garantăm etanșeitatea și utilizarea fără probleme pe termen lung.

PT Recipientes de aquário acessíveis na versão com o vidro dianteiro plano ou oval. Colados de forma precisa mecanicamente com o uso de silicone preto. Os modelos com 100 cm de comprimento e mais possuem reforços de vidro para assegurar segurança máxima. Garantimos recipientes à prova de vazamento e uso perfeito durante vários anos.

HU Akvárium tartályok, melyeknek az elülső lapja két verzióban készül: sík vagy ovális lehet. Precíz módon, géppel vannak ragasztva, fekete szilikon felhasználásával. A 100 cm és annál nagyobb hosszúságú tartályoknak üveg merevítésük van, a biztonság maximumának biztosítására. Garantáljuk a tömítettséget, és a sokéves, problémamentes használatot.

SE Akvarietankar som finns tillgängliga i version med rak eller oval frontglas. Precisionslimmade med maskin med hjälp av svart silikon. Modeller med en längd på 100 cm och mer har glasförstärkningar för att säkerställa maximal säkerhet. Vi garanterar tåthet och långvarig problemfri användning.

AQUARIUM	40 rect.	50 rect.	60 rect.	80 rect.	100 rect.	120 rect.	150 rect.
Dimensions [cm]	41x25x25	50x30x30	60x30x30	80x35x40	100x40x50	120x40x50	150x50x50
Volume [l]	25	45	54	112	200	240	375
Glass [mm]	4	4	4	6	8	8	10
Product Code	101611	104537	102617	101938	101940	101942	101955
EAN Code							

AQUARIUM	40 oval	50 oval	60 oval	80 oval	100 oval	120 oval	150 oval
Dimensions [cm]	41x25x25	50x30x30	60x30x30	80x35x40	100x40x50	120x40x50	150x50x50
Volume [l]	20	40	45	102	170	205	320
Glass [mm]	4	4	4	6	8	8	10
Product Code	102881	101551	101726	101939	101941	101943	101956
EAN Code							

AQUARIUM	BOWL 23	BOWL 25	BOWL 30	BOWL 45
Dimensions [cm]	fi=23cm	fi=25cm	fi=30cm	fi=45cm
Volume [l]	4,5	8,5	13	45
Product Code	303091	300456	300274	300645
EAN Code				

Protective mats	41x25	60x30	80x35
Product Code	113857	113858	113860
EAN Code			
Product Code	100x40	120x40	150x50
Product Code	113861	113862	113863
EAN Code			
Opti Tank	60	80	100
Dimensions [cm]	60x30x30	80x35x40	100x40x50
Product Code	124056	124057	124058
EAN Code			

108

SOCKET **link** DUO THERMOMETER **link**

App-controlled • Sterowane aplikacją • Es wird von einer App gesteuert • Control de la aplicación • Управляется с помощью мобильного приложения • Contrôlé par l'application • Controllato tramite l'applicazione • Ovládání aplikací • Controlat cu aplicație • Controlado por aplicação • Alkalmazáson keresztül vezérelt • Applikationsstyrd

2 IN 1



Remote operation over the Internet



Compatible with iOS (Apple) and Android applications and web browsers



Can be updated using a mobile application



ENG SOCKET LINK DUO – an electronic dual-socket timer controlled with a mobile app, which works with lighting, circulation pump, solenoid valve, steriliser, heating cable etc.

THERMOMETER LINK – an electronic thermometer controlled with a mobile app, which registers your tank's temperature history. It allows you to set your desired temperature range (minimum and maximum values).

PL SOCKET LINK DUO – elektroniczny, dwukanałowy sterownik czasowy kontrolowany za pomocą aplikacji mobilnej. Współpracuje z oświetleniem, pompą cyrkulacyjną, zaworem solenoidowym, sterylizatorem, kablem grzewczym itp.

THERMOMETER LINK – elektroniczny termometr kontrolowany za pomocą aplikacji mobilnej. Rejestruje historię temperatury w zbiorniku. Pozwala na ustawienie pożądanego zakresu temperatur (minimum i maksimum).

DE SOCKET LINK DUO – ein elektronischer, zweikanaliger Zeitregler, der durch eine mobile App gesteuert wird. Er arbeitet mit der Beleuchtung, der Zirkulationspumpe, dem Solenoidventil, dem Sterilisator, dem Heizkabel und usw.

THERMOMETER LINK – das elektronische Thermometer, das durch eine mobile App gesteuert wird. Es zeichnet die Verlaufsdaten der Temperatur im Speicher auf und es ermöglicht die Einstellung des gewünschten Temperaturbereichs (Minimum und Maximum).

ES SOCKET LINK DUO – controlador de tiempo electrónico de doble canal controlado mediante aplicación móvil. Funciona junto a iluminación, bomba de circulación, electroválvula, esterilizador, cable calefactor, etc.

THERMOMETER LINK – termómetro electrónico controlado mediante aplicación móvil. Registra el historial de temperatura en el depósito. Permite ajustar el rango de temperatura deseado (mínimo y máximo).

RUS SOCKET LINK DUO – оннектор – контроллер, позволяющий удаленно управлять устройствами, работающими в аквариуме, с помощью встроенного Wi-Fi модуля.

THERMOMETER LINK – электронный термометр, управляемый с помощью мобильного приложения. Он записывает историю температуры в аквариуме. Позволяет задать желаемый диапазон температур (минимальный и максимальный).

FR SOCKET LINK DUO – un contrôleur temporisé électronique à deux canaux, contrôlé par une application mobile. Il interagit avec l'éclairage, une pompe de circulation, une vanne solénoïde, un stérilisateur, un câble chauffant, etc.

THERMOMETER LINK – un thermomètre électronique contrôlé par une application mobile. Il enregistre la température de l'eau d'aquarium. Il permet de paramétrer une plage de températures voulue (température minimale et maximale).

IT SOCKET LINK DUO – temporizzatore elettronico a due canali controllato tramite un'applicazione mobile. Funziona con l'illuminazione, una pompa di circolazione, un elettro-valvola, uno sterilizzatore, un cavo scaldante, ecc.

THERMOMETER LINK – termometro elettronico controllato tramite un'applicazione mobile. Registra la storia della temperatura nel serbatoio. Permette di impostare la gamma di temperature desiderata (minima e massima).

CZ SOCKET LINK DUO – elektronický, dvoukanalový časovač řízený mobilní aplikací. Pracuje s osvětlením, oběhovým čerpadlem, elektromagnetickým ventilem, sterilizátorem, topným kabelem atd.

THERMOMETER LINK – elektronický teploměr kontrolovaný pomocí mobilní aplikace. Zaznamenává historii teploty v nádrži. Umožňuje nastavit požadovaný teplotní rozsah (minimální a maximální).

RO SOCKET LINK DUO – controlerul de timp electronic, cu conductă dublă, controlat prin intermediul unei aplicații mobile. Colaborează cu iluminare, pompă de circulație, valvă solenoidă, sterilizator, cablu încălzitor etc.

THERMOMETER LINK – termometrul electronic controlat prin intermediul unei aplicații mobile. Înregistrează istoria temperaturii în rezervor. Permite setarea temperaturii dorite (minimă și maximă).

PT SOCKET LINK DUO – temporizador eletrônico de dois canais controlado através de uma aplicação móvel. Colabora com a iluminação, bomba de circulação, válvula solenoide, esterilizador, cabo de aquecimento, etc.

THERMOMETER LINK – termómetro eletrônico controlado através de uma aplicação móvel. Regista a história de temperatura no tanque. Permite selecionar o intervalo desejado de temperaturas (mínima e máxima).

HU SOCKET LINK DUO – mobilalkalmazással vezérel elektronikus, kétcsatornás idővezérlő. Világítással, keringető szivattyúval, szolenoid szeleppel, sterilizálóval és fűtőkábellel stb. kompatibilis.

THERMOMETER LINK – mobilalkalmazással vezérelt elektronikus hőmérő. A tartály hőmérsékletét rögzíti. Lehetővé teszi a kívánt hőmérséklet-tartomány (minimum és maximum) beállítását.

SE SOCKET LINK DUO – en elektronisk tvåkanals timer kontrollerad via en mobilapp. Styr belysningen, cirkulationspumpen, solenoidventilen, sterilisatorn, värmekabeln, etc.

THERMOMETER LINK – en elektronisk termometer kontrollerad via en mobilapp. Registrerar historik över temperatur i tanken. Möjliggör inställning av önskat temperaturområde (minimum och maximum).

SOCKET LINK DUO THERMOMETER LINK

Product Code
EAN Code



109

110

H.E.L.P. ADVANCED SOIL

Natural aquarium substrates • Naturalne podłoża akwariowe • Natürliche Aquariumbodengründe
Substrats d'aquarium naturels • Натуральные аквариумные грунты • Sustratos naturales para peceras
Substrati naturali per acquari • Přírodní akvariové substráty • Substraturi naturale pentru acvariu
Substratos naturais de aquário • Természetes akvárium szubsztrátok • Naturliga akvariumsubstrat



For plants and shrimps



ENG This line of Japanese biologically-active substrates is ideal for the cultivation of aquatic plants and for shrimp keeping. Their special structure is designed to facilitate the rooting of plants. The substrates are dark brown in colour. They gradually soften and acidify the water and create favourable conditions for biological filtration. Thanks to a high mineral content, the substrates boost the growth of aquarium plants.

PL Linia japońskich podłoży biologicznie aktywnych, dedykowanych do uprawy roślin akwariowych oraz pielęgnacji krewetek. Mają brązowy kolor i strukturę sprzyjającą doskonałemu ukorzenianiu roślin. Delikatnie zmiękczają i zakwaszają wodę akwariową oraz wspomagają filtrację biologiczną. Zawierają mnóstwo minerałów i skutecznie stymulują rozwój roślin w akwarium.

DE Produktlinie von japanischen, biologisch aktiven Bodengründen, die speziell für Aquariumpflanzen und zur Haltung von Garnelen vorgesehen sind. Sie haben eine braune Farbe und eine die Bewurzelung und Anwuchsphase von Pflanzen begünstigende Struktur. Sie enthärten das Wasser und fördern die biologische Filtration und enthalten eine Vielzahl an Mineralstoffen und regen so wirksam das Pflanzenwachstum im Aquarium an.

ES Línea de sustratos japoneses, biológicamente activos, dedicados para el cultivo de plantas de peceras y cría de gambas. Tienen un color pardo y estructura que favorece el enraizado de las plantas. Suavemente ablandan el agua, dando un pH ligeramente ácido, reforzando la filtración biológica. Contienen gran cantidad de minerales y estimulan eficazmente el crecimiento de las plantas en pecera.

RUS Линейка биологически активных грунтов японского производства, предназначенных для выращивания аквариумных растений и содержания креветок. Грунты отличаются бурым цветом и особой структурой, облегчающей успешное укоренение растений. Постепенно смягчают и подкисляют воду в аквариуме, а также способствуют биологической фильтрации. Благодаря высокому содержанию минеральных веществ грунты эффективно стимулируют рост аквариумных растений.

FR La gamme de substrats biologiquement actifs destinés à la culture de plantes d'aquarium et à l'élevage des crevettes. Ils ont une couleur brune et une structure favorisant l'enracinement des plantes. Ils adoucissent et acidifient l'eau de l'aquarium en favorisant la filtration biologique. Contiennent beaucoup de minéraux et stimulent efficacement le développement des plantes dans l'aquarium.

IT Linea di substrati giapponesi biologicamente attivi, dedicati alla coltivazione di piante da acquario e alla cura dei gamberetti. Hanno un colore marrone scuro e una struttura che facilita il perfetto radicamento delle piante. Addolciscono e acidificano delicatamente l'acqua e aiutano il filtraggio biologico. Sono ricchi di minerali e stimolano efficacemente la crescita delle piante dell'acquario.

CZ Řada japonských, biologicky aktivních substrátů, určených pro pěstování akvariálních rostlin a krevetek. Mají hnědou barvu a strukturu přispívající k vynikajícímu zakořenění rostlin. Jemně změkčují a okyselují akvariální vodu a podporují biologickou filtraci. Obsahují spoustu minerálů a účinně stimuluje vývoj rostlin v akváriu.

RO O linie de substraturi active biologic dedicate cultivării plantelor de acvariu și îngrijirii crevetelor. Au o culoare maro și o structură favorabilă pentru hrănirea perfectă a plantelor. Înnoaie delicat, acidifică apa din acvariu și susțin filtrarea biologică. Conțin o mulțime de minerale și stimulează în mod eficient dezvoltarea plantelor din acvariu.

PT Linha de bases japonesas biologicamente ativas dedicadas à cultura de plantas de aquário e para cuidar de camarões. São de cor marrom e possuem uma estrutura que favorece o perfeito crescimento de raízes. Amolecem e acidulam delicadamente a água no aquário e favorecem a filtragem biológica. Contêm muitos minerais e estimulam eficazmente o desenvolvimento das plantas no aquário.

HU Biológiallag aktív japán aljzatok vonala, amelyek az akvárium növények termesztésére és a garnélák gondozására vannak dedikálva. Barnás színezetűek, és olyan szerkezetűek, ami különösen alkalmassá teszi őket a növények meggyökeresedéséhez. Enyhén módon lágyítják és savasítják az akvárium vizét, és támogatják a biológiai szűrést. Tartalmaznak egy csomó ásványi anyagot, és sikeresen stimulálják a növények fejlődését az akváriumban.

SE En seriejapanska biologiskt aktiva substrat avsedda för odling av akvarieväxter och räkor. De har brun färg och en struktur som främjar bra rotbildning hos växter. De mjukgör och försurar mycket försiktigt akvarievattnet samt stödjer biologisk filtrering. De innehåller många mineraler och effektivt stimulerar växternas utveckling i akvariet.

ADVANCED SOIL	PLANTS 3 L	PLANTS 8 L	ORYGINAL 3 L	ORIGINAL 8 L
Recommended for tanks with the bottom dimensions of [cm]	30x30	60x30	30x30	30x30
Bulk package [pcs]	8	3	8	3
Weight [kg]	2,5	7,3	2,5	7,3
Product Code	243872	243873	248542	248544
EAN Code				

112

AQUA DECORIS COLORFUL AND NATURAL GRAVELS

Modern aquarium substrates • Nowoczesne podłoża akwariowe • Moderne Aquariumbodengründe
 Substrats d'aquarium modernes • Современные аквариумные грунты • Modernos sustratos para peceras
 Substrati moderni per acquari • Moderní akvariijní substráty • Substraturi moderne pentru acvariu
 Substratos modernos de aquário • Modern akvárium alapfelületek • Moderna akvariumsubstrat



114040

114041

114042

114043

114044

114045

115112

115113



ENG Natural sands and gravels available in a wide range of grain-sizes and colours. Thoroughly rinsed and free of impurities. Sold in durable 2-kg or 10-kg plastic bags. Do not affect the parameters of aquarium water (the above does not apply to dolomite gravel, intended for tanks in which fish original to Lakes Malawi and Tanganyika are kept).

IT Sabbie e ghiaie naturali per acquari, disponibili in una larga gamma di granulometrie e colori. Accuratamente pulite e prive di impurità. Confezionate in resistenti buste di plastica che contengono 2 o 10 kg di substrato. Non alterano i parametri dell'acqua dell'acquario (tranne la sabbia dolomitica per gli acquari dei pesci del lago Malawi e Tanganica).

PL Naturalne piaski i żwiry akwariowe dostępne w szerokiej gamie granulacji i kolorów. Dokładnie wypłukane i wolne od zanieczyszczeń. Pakowane w trwałe, torby foliowe mieszczące 2 lub 10 kg podłoża. Nie zmieniają parametrów wody akwariowej (poza żwirkiem dolomitowym dedykowanym do zbiorników dla ryb z Malawi i Tanganiki).

CZ Přírodní písek a akvarijní štěrk jsou dostupné v široké škále granulací a barev. Důkladně opláchnuté a prostě znečištění. Jsou baleny do odolných igelitových sáčků, obsahujících 2 nebo 10 kg substrátu. Nemění parametry akvarijní vody (kromě dolomitového štěrku určeného do nádrží pro ryby Malawi a Tanganiky).

DE Natürlicher Sand und Kies in einer Vielzahl von Körnungen und Farben. Gründlich gespülter und vom Verunreinigungen freier Bodengrund, der in robusten Folienbeuteln zu 2 oder 10 kg verpackt angeboten wird. Sie verändern die technischen Parameter des Wassers im Becken nicht (außer Dolomit-Kies, der speziell für mit Tanganjika & Malawi-Barschen besetzte Becken vorgesehen ist).

RO Nisipuri naturale și pietriș de acvariu disponibile într-o gamă largă de culoare și granulație. Spălate temeinic și fără impurități. Ambalate în pungi de plastic durabile care conțin 2 sau 10 kg de substrat. Nu schimbă parametrii apei de acvariu (cu excepția pietrișului dolomit dedicat rezervoarelor pentru pește din Malawi și Tanganika).

ES Arenas y gravillas naturales para peceras, disponibles en una amplia gama de tamaños y colores. Perfectamente enjuagados y libres de contaminación. Envasados en duraderas bolsas de plástico, con 2 o 10 kg de sustrato. No alteran los parámetros del agua en pecera (excepto gravilla de dolomita, dedicada para peceras con peces de Malawi y Tanganica).

PT Areias e cascalhos de aquário acessíveis numa ampla gama de granulação e cores. Enxaguados escrupulosamente e livres de impurezas. Embrulhados em sacos de plástico duráveis contendo 2 ou 10 kg de base. Não mudam os parâmetros da água no aquário (exceção o cascalho de dolomita dedicado aos recipientes para peixes de Malawi e Tanganica).

RUS Натуральные аквариумные грунты различной фракции подходят для использования в пресноводных аквариумах. Упакованы в прочные удобные пакеты вместимостью 2 или 10 кг. Перед использованием грунт рекомендуется промыть для удаления пыли, образующейся при транспортировке. Грунты абсолютно нейтральны и не влияют на параметры воды (кроме доломитового гравия, который повышает общую жесткость воды, поэтому рекомендуется для создания аквариума с цихлидами Малави и Танганьика).

HU Természetes akvárium homokok és kavicsok, kaphatók a szemcsézetek és színek széles skálájában. Gondosan ki vannak öblítve és mentesek minden szennyeződéstől. Tartós fólia táskákba csomagolva, melyek 2 vagy 10 kg aljzatot tartalmaznak. Nem változtatják meg az akvárium víz paramétereit (a dolomit kavics kivételével, amely a Maláviából és Tanganikából származó halak tartályaiba való).

FR Des sables et des graviers naturels, disponibles dans une large gamme de granulation et de couleurs. Bien rincés et exempts d'impuretés. Emballés dans les sacs en plastique durables qui contiennent 2 ou 10 kg de substrat. Ils ne modifient pas de paramètres de l'eau de l'aquarium (à l'exception du gravier dolomitique destinés aux aquariums avec des poissons du Malawi et du Tanganyika).

SE Naturlig akvariesand och grus som finns tillgängliga i ett brett utbud med hänsyn till storlek och färg. Noggrant tvättade och fria från föroreningar. Förpackade i slitstarka plastpåsar som innehåller 2 eller 10 kg substratmaterial. Ändrar inte akvarievattnets parametrar (med undantag för dolomitgrus som är avsett för tankar med fisk från Malawi och Tanganyika).

AQUARIUM SUBSTRATE

BASALT GRAVEL
2-4 mm

QUARTZ SAND
0,1-0,3 mm

DOLOMITE
GRAVEL
2-4 mm

NATURAL
MULTICOLORED
GRAVEL 1,4-2 mm

NATURAL
MULTICOLORED
GRAVEL 3-5 mm

NATURAL
MULTICOLORED
GRAVEL 5-10 mm

QUARTZ SAND
0,4-1,2 mm

QUARTZ GRAVEL
1,6-4 mm

Pack [kg]

2

2

2

2

2

2

2

2

Product Code

114040

114041

114042

114043

114044

114045

115112

115113

EAN Code

5 905546 209694

5 905546 209700

5 905546 209717

5 905546 209724

5 905546 209731

5 905546 209748

5 905546 309493

5 905546 309509

Pack [kg]

10

10

10

10

10

10

10

10

Product Code

246271

115466

246274

115467

115468

115469

115546

115548

EAN Code

5 905546 307970

5 905546 312950

5 905546 307994

5 905546 312967

5 905546 312974

5 905546 312981

5 905546 313667

5 905546 313681

Aqua Decoris

GRUNT

Pack [kg]

1,25

Product Code

121115

EAN Code

5 905546 514305

114

AQUA DECORIS ROOTS / STONES / ART ROCKS

Aquarium decorations • Ozdoby akwariowe • Aquariumdekorationen
 Elementos decorativos, para tu pecera • Аквариумные декорации • Ornaments d'aquarium
 Ornamenti per acquari • Akvarijní ozdoby • Acvariu ornamente
 Ornamentos de aquário • Akvárium díszek • Akvarium ornament



ROOT

MANGRO (S)

MANGRO (M)

MANGRO (L)

Product Code

200256

200292

200297

EAN Code



ROOT

DRIFTWOOD MIX
8-10 kg

Product Code

246311

EAN Code



STONES

STONES
DINOSAUR BONE MIX 20 KG

BLACK QUARTZ ROCK MIX 20 KG

SCAPERS GLUE
COMPLETE SET

Product Code

246309

246310

253641

EAN Code



AQUA DECORIS ROOTS, PLANTS, PHOTO BACKGROUNDS

Aquarium decorations • Ozdoby akwariowe • Aquariumdekorationen
 Elementos decorativos, para tu pecera • Аквариумные декорации • Ornaments d'aquarium
 Ornamenti per acquari • Akvarijní ozdoby • Acvariuri ornamente
 Ornamentos de aquário • Akvárium díszek • Akvarium ornament



PLASTIC PLANTS	B2001	B3002	B2207	B2108	MIX 5 pcs.	PR-203	PR-410	
Dimensions [cm]	23×16×14	28×10×18	24×12×16	23×10×9	10	7	10	
Product Code	246209	246212	246213	246211	246386	238503	238504	
EAN Code								
PLASTIC PLANTS	AP-016	CP-035	PR-402	AP-005	AP-048	CP-057	AP-012	PR-203
Dimensions [cm]	20	20	10	20	20	7	20	20
Product Code	200147	238505	238502	201484	201504	238506	201497	201503
EAN Code								

116

ACCESSORIES



FILTER HOSE CLEANER

Ø9-30mm 1,6m

Product Code

246124

EAN Code



GRAVEL CLEANER

S 260 mm

L 330 mm

XL 665 mm

Trade Pack [Qty]

97

24

12

Product Code

222876

222875

222874

EAN Code



VOLCANO

CH-5153

CH-5154

Dimensions [cm]

26x13x15,5

19x14,5x15,5

Product Code

202094

202095

EAN Code





AIRLINE	3 m	6 m
Lenght [cm]	300	600
Diameter [mm]	4	4
Trade pack [Qty]	144	72
Product Code	245281	245282
EAN Code		

AIRLIGHTS	LED
Wattage [W]	1
Product Code	110341
EAN Code	



AIR STONE	ROLLER S	ROLLER M1	ROLLER M2	SPHERE 20	SPHERE 30
Dimensions [mm]	ø15×25	ø25×50	ø25×30	ø20	ø30
Product Code	249261	249262	249263	249264	249265
EAN Code					



CHECK VALVE
Product Code
EAN Code



ACCESSORIES



GLASS PIPES
FOR KANI FILTERS

Diameter [mm]
Ready for
Product Code
EAN Code



GLASS PIPES SET

14/16
MULTIKANI
245272



THERMOMETER

Lenght [cm]
Product Code
EAN Code

T9

201253



GLASS

15

245267



GLASS

6

245268



FISHNET
Product Code
EAN Code

7,5x6cm

249251



10x7,5cm

249252



12,5x10cm

249253



15x12,5cm

249254



20x15cm

249255



TELESCOPIC FISHNET

Product Code
EAN Code

7,5x6cm

249256



10x7,5cm

249257



12,5x10cm

249258



15x12,5cm

249259



20x15cm

249260





STAINLESS STEEL

AQUASCAPING TOOLS	Stright Scissors	Curved Scissors	Stright Tweezers	Curved Tweezers
Lenght [cm]	25	25	17	17
Product Code	245263	245264	245265	245266
EAN Code	5 905546 209755 >	5 905546 209762 >	5 905546 209779 >	5 905546 209786 >



SPRAY BAR

S

FAN, UNIFILTER, PAT MINI,
TURBOFILTER 500, CIRCULATOR 500

Ready for

Product Code

EAN Code

100500



5 905546 000260 >

L

TURBOFILTER 1000-2000,
CIRCULATOR 1000-2000,
ULTRAMAX, MAXI KANI

101145



5 905546 017824 >

120

MAGNET CLEANERS

A handy cleaner for your fish tank • Czystość i wygoda w każdym akwarium
 Sauberkeit und Komfort für jedes Aquarium • Pr opreté et confort dans tous les aquariums
 Чистота и удобство в каждом аквариуме • Limpieza y buen aspecto en cada pecera
 Pulizia e convenienza in ogni acquario • Čistota a pohodlí v každém akváriu
 Curățenie și confort în fiecare acvariu • Limpeza e comodidade em todos os aquários
 Tisztaság és kényelem minden akváriumban • Renlighet och bekvämlighet i varje akvarium

2 IN 1



Two scrapers: for glass and acrylic walls

Soft, non-scratch brush

Easy in maintenance



ENG Handy and durable magnet cleaners for tank walls, featuring an exceptionally strong magnet. The floating two-in-one version has two blades (made of steel or plastic) that can remove even the most stubborn algae. Suitable for freshwater and marine aquariums alike. Choose the size of the cleaner to match the thickness of the tank walls.

IT Pulitori per i vetri dell'acquario, comodi nell'uso, resistenti, equipaggiati con magneti molto potenti. La versione galleggiante 2 in 1 è fornita di due lame (realizzate in acciaio o in plastica) che rimuovono anche le alghe più resistenti, sia dagli acquari marini che da quelli d'acqua dolce. La dimensione del pulitore va adattata allo spessore dei vetri dell'acquario.

PL Wygodne w użyciu, trwałe, wyposażone w bardzo mocny magnes czyszciki do szyb akwariowych. Pływająca wersja 2w1 wyposażona jest w dwa ostrza (wykonane ze stali lub tworzywa sztucznego) usuwające nawet najbardziej odporne glony zarówno w zbiorniku słodkowodnym jak i morskim. Rozmiar czyszcika należy dostosować do grubości szyb akwariowych.

CZ Magnetické stěrky akvarijních skel – pohodlné v použití a odolné. Plovoucí verze 2 v 1 je vybavena dvěma ostřími (vyrobenými z oceli nebo plastu), které odstraní i nejdolnější řasy jak ve sladkovodní, tak i mořské nádrži. Velikost stěrky je třeba přizpůsobit tloušťce skla akvária.

DE Handliche, unempfindliche und mit einem starken Magneten ausgestattete Scheibenreiniger. Die 2in1 Schwimmversion verfügt über zwei Klingen (aus Stahl oder Kunststoff), mit denen sich in Süßwasser- und Meerwasserbecken auch hartnäckigste Algen entfernen lassen. Die Größe des Scheibenreinigers ist der Stärke der Beckenscheiben entsprechend zu wählen.

RO Comode în utilizare, durabile, echipate cu un magnet foarte puternic, acestea sunt curăţitoare pentru sticla de acvariu. Versiunea cursivă 2in1 este echipată cu două lame (din oţel sau plastic) care elimină chiar şi cele mai încăpăţănate alge din rezervoarele de apă dulce şi marină. Dimensiunea dispozitivului de curăţare trebuie adaptată la grosimea sticlelor pentru acvariu.

ES Limpiadores magnéticos de pecera, duraderos y fáciles de usar. La versión flotante 2 e 1, está equipada con dos hojas (de acero o plástico), que eliminan incluso las algas más resistentes, en peceras de agua dulce o salada. La dimensión del limpiador debe ajustarse al grosor del vidrio de pecera.

PT Limpadores para vidros de aquário de uso cómodo, duráveis, equipados com um ímã muito forte. A versão flotante 2 em 1 está equipada com dois lâminas (feitas de aço ou de plástico) que eliminam mesmo as mais rebeldes algas tanto no recipiente de água doce como no de água marinha. O tamanho do limpador deve ser adaptado à espessura dos vidros do aquário.

RUS MAGNET CLEANER 2in1 – универсальные плавающие магнитные скребки. В комплекте также идут традиционные скребки – стальной (для стекла) и пластиковый (для акрила). Широкий выбор размеров – для аквариумов с толщиной стекла до 18 мм.

HU Nagyon erős mágnessel ellátott, kényelmes használatú tisztítók az akvárium üvegfalainak tisztítására. Az úszó 2 az 1-ben verzió el van látva két pengével (melyek acélból vagy műanyagból vannak kivitelve). Eltávolítják még a legmakacsabb algákat is, mind az édesvízi, mind pedig a tengeri tartályokban. A tisztító méretét hozzá lehet igazítani az akvárium üvegfal vastagságához.

MAGNET CLEANER – универсальный магнитный очиститель, предназначенный для быстрого и удобного удаления водорослей со стенок аквариума, изготовленных из стекла. Подойдет для аквариумов с толщиной стекла до 15 мм.

FR Pratiques à utiliser, durables et équipés d'un puissant aimant nettoyant les verres d'aquarium. La version flottante 2 en 1 est équipée de deux lames (en acier ou en matière plastique) qui éliminent même les algues les plus tenaces dans les réservoirs d'eau douce et d'eau de mer. La taille du nettoyeur doit être adaptée à l'épaisseur des vitres de l'aquarium.

SE Användarvänliga, hållbara rengöringsdon för akvarieglass som är utrustade med mycket stark magnet. Flytande 2in1 version är utrustad med två blad (gjorda av stål eller plast) som tar bort även de svåraste algerna i både sötvattens- och saltvattenstank. Rengöringsdonets storlek bör anpassas till akvarieglassets tjocklek.

MAGNET CLEANER	2IN1	2IN1	2IN1	2IN1	S	M	L
Glass thickness [mm]	3-6	3-8	5-10	10-18	<6	6-10	10-15
Product Code	246123	246122	246121	246120	114889	114890	114891
EAN Code							
	5 905546 308182 >	5 905546 308175 >	5 905546 308168 >	5 905546 308151 >	5 905546 301404 >	5 905546 301411 >	5 905546 301428 >

MARINE

AKWARYSTYKA MORSKA

MEERWASSER

ACUARISTICA MARINA

МОРСКАЯ АКВАРИУМИСТИКА

AQUARIOPHILIE DE MER

ACQUARI MARINI

MOŘSKÉ AKVÁRIA

ACVARIILE MARINE

AQUÁRIOS MARINHOS

TENGERI AKVÁRIUMOK

MARIN AKVARIER



Energy-saving • Energooszczędny
Energieeffizient • Bajo consumo
Низкое энергопотребление • Économie en énergie
A risparmio energetico • Energeticky úsporný
Econom energetic • Economiza energia
Energiatakarékos • Energisnål



Small size • Niewielkie wymiary
Geringe Abmessungen • Dimensiones reducidas
Небольшой размер • Les petites dimensions
Piccole dimensioni • Malé rozměry
Dimensiuni nu prea mari • Pequenas dimensões
Nem nagy méretek • Liten storlek



Adjustable outflow direction • Regulația kierunku wylotu wody
Einstellung der Wasserauslassrichtung • Ajuste del sentido de salida del agua
Регулировка направления выхода воды • Le réglage de la direction de sortie d'eau
Regolazione della direzione di uscita dell'acqua • Nastavení směru odtoku vody
Reglarea direcției de evacuare a apei • Regulação da direção de escape de água
A vizkiömlés iránya szabályozható • Inställning av vattnets utloppsriktning



Just Plug & Enjoy



Easy to use and maintain • Łatwy w obsłudze i konserwacji
Einfache Bedienung und Wartung • Fácil de usar y mantener
Простота эксплуатации и ухода • Facile à utiliser et à entretenir
Di facile uso e manutenzione • Jednoduchá obsluha a údržba
Ușor de utilizat și întreținut • Fácil no uso e manutenção
Kezelése és karbantartása könnyű • Enkel att använda och underhålla



Smart open



For marine aquariums • Do akwarium morskiego
Für Meerwasseraquarien • Para pecera marina
Для морского аквариума • Pour un aquarium d'eau de mer
Per acquario marino • Pro mořské akvárium
Pentru acvariu marin • Para aquário marinho
Tengeri akváriumhoz • För saltvattensakvarium



Raised tank walls • Podwyższony zbiornik
Erhöhtes Becken • Depósito suspendido
Аквариум с увеличенной высотой • Un réservoir élevé
Altezza maggiorata • Zvýšená nádrž
Rezervor înălțat • Recipiente elevado
Magasított tartály • Upphöjd tank



Fully equipped • Kompletny zestaw
Komplettset • Kit completo
Полностью укомплектованный набор • Un kit complet
Set completo • Kompletní set
Set complet • Jogo completo
Komplett készlet • Komplett set



Advanced LED lighting • Nowoczesne oświetlenie LED
Moderne LED-Beleuchtung • Moderna iluminación LED
Современное светодиодное освещение • Un éclairage LED moderne
Moderna illuminazione a LED • Moderní LED osvětlení
Sistem de iluminat modern cu LED • Iluminação LED moderna
Korszerű LED világítás • Modern LED-belysning



Water-resistant (IPX8) • Wodoodporny (IPX8)
Wasserdicht (IPX8) • Resistente al agua (IPX8)
Водонепроницаемый (IPX8) • Résistant à l'eau (IPX8)
Resistente all'acqua (IPX8) • Odolný vůči vodě (IPX8)
Impermeabil (IPX8) • À prova de água (IPX8)
Vizhatlan (IPX8) • Vattentät (IPX8)



Versatile application (suitable for custom-length tanks)
Universalne – również do zbiorników o niestandardowej długości
Universell einsetzbar – auch für Becken mit Sonderlänge
Universales – también para depósitos de longitud atípica
Универсальность применения (в том числе в аквариумах нестандартной длины)
Universel – également pour les réservoirs de longueur non standard
Universale, anche per acquari di lunghezza non standard
Univerzální – také pro nádrže s atypickou délkou
Universal – și pentru rezervoare de lungime nonstandard
Universal – também para recipientes de comprimento não estandarizado
Univerzális – a nem sztandard hosszúságú tartályokhoz is
Universella – också för tankar som inte har standardlängd



Aquarium sets • Zestawy akwariowe • Aquarium • Acuario • Аквариумные комплексы • Kits d'aquarium
Set di acquari • Sady akvárií • Seturi de acvariu • Conjuntos de aquário • Akvárium kiegészítők • Akvarieuppsättningar

MODEL



TANK VOLUME [L]

LIGHTING FILTER

NANO REEF DUO

 **49**

 **LED**



Circulators • Cyrkulatory • Pumpen • Bomba • Помпы • Pompes • Pompe • Čerpadla • Pompe • Bombas • Szivattyúk • Pumps

Aquarium • Akwarium • Aquarium • Aquairo • Аквариум • Aquarium • Acquario • Aquarium • Aquarium • Aquário • Aquarium • Akvarium
 Aquarium sets • Zestawy akwariowe • Aquarium • Acuario • Аквариумные комплексы • Kits d'aquarium
 Set di acquari • Sady akvárií • Seturi de acvariu • Conjuntos de aquário • Akvárium készletek • Akvarieuppsättningar

124 NANO REEF DUO

For a good start • Na dobry początek • Für einen guten Start
 Para empezar bien • More y Вас дома • Pour un bon départ
 Per un buon inizio • Za dobrý start • Pentru un bun început
 Para um bom começo • Jó kezdetért • För en bra start

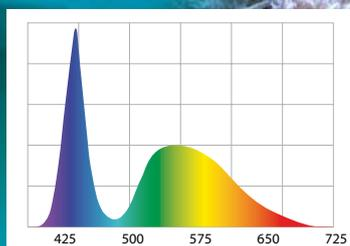

LEDDY MARINE

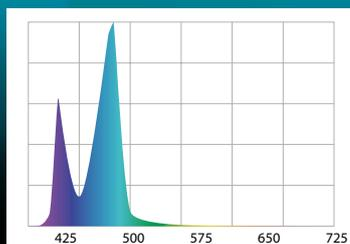

LEDDY ACTINIC

MARINE & ACTINIC lighting 10W LED

External filter VERSAMAX with ceramic shaft



ENG NANO REEF DUO is a modern, fully equipped aquarium set designed for creating a small marine aquarium. The specialised LEDDY SLIM DUO MARINE & ACTINIC lamp emits light that is ideal for corals and other sea animals. A high-capacity hang-on filter purifies the water and keeps it in motion.

PL NANO REEF DUO to nowoczesny, w pełni wyposażony zestaw akwariowy przeznaczony do zakładania niewielkiego zbiornika morskiego. Oświetlenie zapewnia specjalistyczna lampa LEDDY SLIM DUO MARINE&ACTINIC emitująca światło idealne dla potrzeb koralowców i innych zwierząt morskich. Ruch i oczyszczanie wody zapewnia wydajny filtr przelewowy.

DE NANO REEF DUO ist ein modernes, vollausgestattetes Aquariumset, das zum Anlegen eines kleinen Meerwasserbeckens vorgesehen ist. Für eine angemessene Ausleuchtung sorgt die Speziallampe LEDDY SLIM DUO MARINE&ACTINIC, die für Korallen und andere Meeresbewohner perfektes Licht abgibt. Eine ausreichende Wasserbewegung und Reinigung des Wasser werden durch einen effizienten Durchlauffilter sichergestellt.

ES NANO REEF DUO es un moderno y completamente equipado conjunto de pecera, ideal para crear una reducida pecera marina. El alumbrado está garantizado mediante un especial foco LEDDY SLIM DUO MARINE&ACTINIC que emite luz ideal para los corallinos y otros animales marinos. Un eficaz filtro de rebose garantiza el movimiento y depuración del agua.

RUS NANO REEF DUO – это современный, полностью оборудованный аквариумный комплекс, предназначенный для создания небольших морских аквариумов. Для освещения используется светодиодный светильник с двумя спектрами в одном корпусе (LEDDY SLIM DUO MARINE&ACTINIC), который излучает свет, идеально соответствующий потребностям кораллов и других морских гидробионтов. Эффективный навесной фильтр очищает и перемешивает слои воды.

FR NANO REEF DUO est un kit d'aquarium moderne et entièrement équipé, conçu pour la mise en place d'un petit réservoir de l'eau de mer. L'éclairage est assuré par une lampe LEDDY SLIM DUO MARINE&ACTINIC spécialisée qui émet la lumière parfaite pour les besoins des coraux et autres animaux marins. Le mouvement et la purification de l'eau sont assurés par un filtre en cascade efficace.

IT NANO REEF DUO è un acquario completo completamente equipaggiato, progettato per la creazione di un piccolo acquario marino. L'illuminazione è garantita dalla speciale lampada LEDDY SLIM DUO MARINE&ACTINIC che emette una luce ideale per i coralli e gli altri animali marini. La circolazione e la pulizia dell'acqua sono assicurate da un filtro a grande portata.

CZ NANO REEF DUO je moderní, plně vybavený akvarijní set určený k založení malé mořské nádrže. Osvětlení zajišťuje specializovaná lampa LEDDY SLIM DUO MARINE&ACTINIC emitující světlo ideální pro korálnatce a jiné mořské živočichy. Pohyb a čištění vody poskytuje efektivní průtokový filtr.

RO NANO REEF DUO este un set de acvariu modern, complet echipat, conceput pentru un rezervor marin mai mic. Iluminarea este oferită de lampa specială LEDDY SLIM DUO MARINE&ACTINIC care emite lumina ideală pentru aranjamentele de corali si alte animale marine. Circulația și purificarea apei este asigurată de un filtru eficient de preaplin.

PT NANO REEF DUO é um jogo de aquário moderno, plenamente equipado destinado a criar um pequeno recipiente marinho. A iluminação é possível graças a uma lâmpada de especialidade LEDDY SLIM DUO MARINE&ACTINIC que emite luz ideal para as necessidades dos antozoários e de outros animais marinhos. Um filtro de vazão eficiente assegura o movimento e a limpeza da água.

HU NANO REEF DUO – ez egy korszerű, teljesen felkészülékelt akvárium készlet, rendeltetése szerint nem nagy tengeri akvárium megalapítására való. A világítást biztosítja a speciális LEDDY SLIM DUO MARINE&ACTINIC lámpa, amely a korallak (virágállatok) és egyéb tengeri állatok szükségleteihez ideális fényt emittál. A víz mozgását és tisztítását egy nagy teljesítményű átfolyó szűrő biztosítja.

SE NANO REEF DUO är ett modernt, fullt utrustat akvarieset avsett för att anlägga en liten marintank. För belysningen ansvarar speciallampan LEDDY SLIM DUO MARINE & ACTINIC som sänder ett ljus som är perfekt för korallernas och andra marina djurs behov. Rörelse och vattenrening säkerställer effektivt kaskadfilter.

! Change of indices effective from 01/09/2021, due to EC regulations related to the energy labelling of light sources.



NANO REEF
AQUARIUM SET
Dimensions [cm]
Tank Volume [l]
LED Lighting [W]
VERSAMAX-3 filter
Product Code
EAN Code

DUO
35x35x40
49
10
up to 1200 l/h, 9,8 W
115154 124209
5 905546 330534 >

Cabinet
Dimensions [cm] 35x35x90
Product Code 122036
EAN Code 5 905546 321358 >

126 NANO COOL, MOONLIGHT LED

Efficient and energy-saving • Wydajne i energooszczędne • Leistungsstark und str omsparend
 Eficientes y de bajo consumo • Высокопроизводительные и энергосберегающие
 Efficaces et économes en énergie • Efficiente e risparmio energetico • Efektivní a úspora energie
 Eficiență și economie de energie • Eficiente e economia de energia
 Hatékony és energiatakarékos • Effektiv och energibesparande



JUST
PLUG
&
ENJOY

LED



NANO COOL

MOONLIGHT LED

Two ways of installation (MOONLIGHT LED)

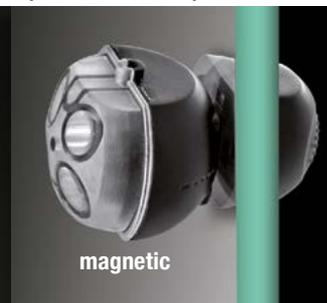

suction cup

magnetic

ENG The tiny NANO COOL ventilator is designed to cool the water in freshwater and marine aquariums. The device is mounted on the edge of a tank wall.

The MOONLIGHT LED night lamp imitates the moonlight to create lighting conditions similar to those found in the natural environment. Suitable for freshwater and marine aquariums. Two installation options: using a suction cup or a magnetic hanger.

PL NANO COOL – mini wentylator akwariowy przeznaczony do chłodzenia wody w zbiornikach słodkowodnych i morskich. Instalowany jest na krawędzi szyby akwarium.

MOONLIGHT LED – ledowe oświetlenie nocne imitujące światło księżycy – do akwariów słodkowodnych i morskich. Wspomagają zachowanie warunków świetlnych zbliżonych do tych występujących w naturalnym środowisku. Dwie możliwości instalacji: za pomocą przyssawki lub wieszaka magnetycznego.

DE NANO COOL – Mini-Lüfter zum Kühlen des Wassers in Süßwasser- und Meerwasserbecken. Wird an der Beckenkante installiert.

MOONLIGHT LED – LED-Nachtbeleuchtung für Süßwasser- und Meerwasseraquarien, die natürliches Mondlicht nachbildet. Sie sorgt für Lichtverhältnisse, die denen im natürlichen Lebensraum ähnlich sind. Zwei Einbauvarianten: mit Saugnäpfen oder einem Magnethänger.

ES NANO COOL – mini ventilador de pecera, diseñado para enfriar el agua en peceras de agua dulce y salada. Se monta en el borde del vidrio de la pecera.

MOONLIGHT LED – alumbrado LED nocturno, que imita la luz de la luna – para peceras de agua dulce y salada. Permiten mantener unas condiciones similares al entorno natural. Dos posibilidades de montaje: mediante ventosa o gancho magnético.

RUS NANO-COOL – миниатюрный вентилятор для аквариума помогает избежать перегрева в жаркие летние дни. Нагнетая прохладный воздух, вентилятор охлаждает поверхность воды, тем самым снижая температуру. Крепится на стенку аквариума.

MOONLIGHT LED – ночное освещение для аквариумов откроет вам неизвестную сторону вашего аквариума, ведь в темное время суток жизнь подводного мира подчас более насыщена – например, пугливые в свете люминесцентных ламп бычковые спокойно выползают из укрытий.

FR NANO COOL est un mini ventilateur d'aquarium conçu pour le refroidissement dans les réservoirs d'eau douce et d'eau de mer. Il est installé sur le bord du verre d'aquarium.

MOONLIGHT LED est un éclairage à LED, imitant la lumière de la lune. Idéal pour les aquariums d'eau douce et d'eau de mer. Ils favorisent la préservation des conditions de lumière, semblables à celles de l'environnement naturel. Il existe deux options d'installation: à l'aide d'une ventouse ou d'un support magnétique.

IT NANO COOL – mini ventilatore da acquario per raffreddare l'acqua negli acquari marini e d'acqua dolce. Viene installato sul bordo dei vetri dell'acquario.

MOONLIGHT LED – illuminazione notturna a LED che imita la luce della luna, per acquari marini e d'acqua dolce. Aiuta a mantenere condizioni luminose quanto più simili possibile a quelle presenti in natura. Due possibilità di installazione: mediante ventosa o mediante sospenditore magnetico.

CZ NANO COOL – mini akvarijní ventilátor určený k ochlazení vody ve sladkovodních a mořských nádržích. Je instalován na okraji skla akvária.

MOONLIGHT LED – noční LED osvětlení imitující měsíční světlo – pro sladkovodní a mořská akvária. Napomáhají dodržet světelné podmínky podobné těm, které se vyskytují v přírodě. Dvě možnosti instalace: pomocí přísavky nebo magnetického závěsu.

RO NANO COOL – un mini ventilator de acvariu pentru răcirea apei în rezervoarele de apă dulce și marină. Se instalează pe marginea sticlei acvariuului.

MOONLIGHT LED – leduri de noapte care imită lumina lunii – pentru acvarii cu apă dulce și marină. Asigură condiții de lumină similare cu cele din mediul natural. Sunt două posibilități de instalare: cu ajutorul ventuzei sau a suportului magnetic.

PT NANO COOL – mini ventilador de aquário destinado a arrefecer a água nos recipientes de água doce e marinha. É instalado na borda do vidro do aquário.

MOONLIGHT LED – iluminação LED nocturna que imita a luz da lua – para aquários de água doce e marinha. Ajudam na manutenção de condições de iluminação aproximadas às existentes no meio ambiente natural. Duas possibilidades de instalação: por meio de um copo de sucção ou de um suspensor magnético.

HU NANO COOL – ez egy mini akvárium ventilátor, melynek rendeltetése az édesvízi és a tengeri skváriumok vizének hűtése. Az akvárium üvegfalának peremére van felerősítve.

MOONLIGHT LED – LED-es éjszakai világítás, mely a Hold fényét imitálja – az édesvízi és a tengeri akváriumokhoz. Elősegítik a természetes környezetben uralkodó fényviszonyok megközelítését. A felszerelés két lehetséges módja: szívókorongok vagy a mágneses függesztő segítségével.

SE NANO COOL – en liten akvariefläkt avsedd för att kyla vatten i sötvattens- och saltvattenstankar. Den installeras på kanten av akvarieglaset.

MOONLIGHT LED – nattbelysning som imiterar månsken – för sötvattens- och saltvattensakvarier. Hjälper till att skapa ljusförhållande som liknar dem som finns i den naturliga miljön. Två installationsalternativ: med hjälp av sugkopp eller magnethållare.

Nano Cool

Wattage [W]
Trade Pack [Qty]
Product Code
EAN Code

1
30
110532

5 905546 137737 >

MOONLIGHT

LED
Power LED [W]
Product Code
EAN Code

1
109561

5 905546 134163 >

128

LEDDY SLIM, LEDDY SLIM DUO LEDDY TUBE MARINE, ACTINIC

Efficient and energy-saving • Wydajne i energooszczędne • Leistungsstark und str omsparend
 Eficientes y de bajo consumo • Стильные и современные
 Efficaces et économes en énergie • Efficiente e risparmio energetico • Efektivní a úspora energie
 Eficiență și economie de energie • Eficiente e economia de energia
 Hatékony és energiatakarékos • Effektiv och energibesparande



LEDDY SLIM
 MARINE, ACTINIC



LEDDY SLIM DUO
 MARINE & ACTINIC



LEDDY TUBE
 MARINE & ACTINIC

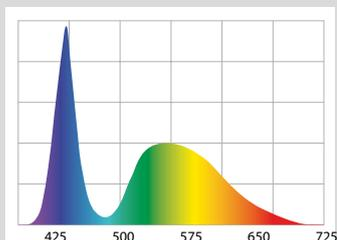

LEDDY SLIM MARINE

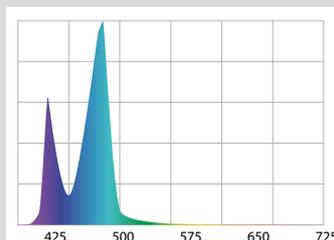

LEDDY SLIM ACTINIC



ENG The LEDDY product line includes advanced LED lamps/lighting modules specially designed to illuminate aquariums. Thanks to the fine-tuning of the light spectrum, they emit light that is ideally suited to the needs of fish keepers. The light boosts the growth of corals and does not distort the natural colours of the aquarium inhabitants. The LEDDY products can be used in tanks of various sizes, including custom-length ones.

PL LEDDY to nowoczesne, ledowe lampy/moduły akwariowe dedykowane do oświetlenia akwariów. Dzięki odpowiedniemu doborowi widma zapewniają światło idealnie dobrane do potrzeb akwarystyki. Przekłada się to na doskonały wzrost koralowców oraz najlepsze możliwe odwzorowanie barw mieszkańców zbiornika. Można instalować je również w zbiornikach o niestandardowej długości.

DE LEDDY sind moderne LED-Lampen/Beleuchtungs-module fürs Aquarium. Durch die passende Wahl des Lichtspektrums sorgen sie für eine perfekte Ausleuchtung des Beckens. Dies macht sich durch ein einwandfreies Pflanzenwachstum und eine optimale Farbwiedergabe der Beckenbewohner bemerkbar. Sie können auch in Becken mit Überlänge installiert werden.

ES LEDDY es un moderno foco LED, especialmente dedicado a alumbrar peceras. Gracias a la posibilidad de ajustar precisamente el espectro de luz, ofrece propiedades ideales, para las necesidades de la acuarística. Esto favorece el crecimiento de las plantas y refleja perfectamente los colores de los habitantes de la pecera. Puede ser instalado también en peceras de longitud atípica.

RUS Современные светодиодные лампы и модули освещения, специально предназначенные для морских аквариумов. <https://trello.com/c/H4zCQfa/658-kv-meat-fancy> Их использование позволяет достичь хорошего роста кораллов и подчеркнуть естественную окраску обитателей аквариума. Подходят для установки также в аквариумах нестандартной длины.

FR LEDDY comprend des lampes / des modules d'aquarium LED modernes destinées à éclairer des aquariums ouverts. Grâce à une possibilité d'une construction précise du spectre, elles assurent la lumière parfaitement adaptée aux besoins des aquariums. Cela se traduit par une excellente croissance des coraux et un meilleur reflet des couleurs des habitants du réservoir. Elles peuvent également être installées dans les réservoirs de longueur non standard.

IT LEDDY è una moderna serie di lampade a LED / moduli per acquario, dedicati all'illuminazione degli acquari. Grazie all'accurata scelta dello spettro luminoso garantiscono una luce perfettamente adattata alle necessità dell'acquario. Questo si traduce in un'ottima crescita dei coralli e nella migliore resa cromatica possibile dei colori degli abitanti dell'acquario. È possibile installarla anche in acquari di lunghezza non standard.

CZ LEDDY jsou moderní LED lampy / akvarijní moduly určené pro osvětlování akvárií. Díky vhodnému výběru spektra poskytují světlo dokonale přizpůsobené potřebám akvaristiky. Má to vliv na vynikající růst korálnatců a nejlepší možné zobrazení barev obyvatelů nádrže. Můžete je nainstalovat také v nádržích s atypickou délkou.

RO LEDDY sunt lămpi / module moderne cu leduri dedicate iluminării acvariilor. Datorită selecției potrivite a spectrului oferă o lumină ideală pentru nevoile acvariilor. Se asigură astfel condiții pentru creșterea perfectă a corailor și pentru o vizualizare optimă a culorilor viețuitoarelor din acvariu. Pot fi instalate și în rezervoare cu lungimi nonstandard.

PT LEDDY são lâmpadas/módulos LED modernos de aquário, dedicados à iluminação de aquários. Graças à escolha adequada do espectro, garantem uma luz combinada idealmente para as necessidades da aquarística. Aquilo se traduz no excelente crescimento dos antozoários e a melhor possível representação das cores dos habitantes do recipiente. Elas podem também ser instaladas em recipientes de comprimento não estandarizado.

HU LEDDY – ezek korszerű, LED-es akváriumí lámpák/modulok, dedikálva az akváriumok megvilágítására. A megfelelő spektrum megválasztásának köszönhetően ideálisan alkalmas fényt biztosítanak az akvarisztika számára. Ennek köszönhetően a korallok/virágállatok nagyszerűen növekednek, és a tartály lakóinak színpompáját a lehető legjobb fényben adják vissza. Felszerelhetők a nem sztandard hosszúságú tartályokban is.

SE LEDDY är moderna ledlampor/akvariemoduler avsedda för akvariebelysning. Tack vare anpassat ljusspektrum har de ett ljus som är optimalt för akvariebehov. Det resulterar i enastående koralltillväxt och bästa möjliga färgåtergivning hos tankens invånare. De kan också installeras i tankar som inte har standardlängd.

! Change of indices effective from 01/09/2021, due to EC regulations related to the energy labelling of light sources.



Lighting with the Day&Night feature will be available starting September 2021.

Does not apply to LEDDY SLIM ACTINIC.

	LEDDY SLIM 32W Aquarium width [cm] 80-100 Power [W] 32	LEDDY SLIM 36W 100-120 36	LEDDY SLIM DUO 10W 24-50 10	LEDDY SLIM LINK 100-120 36	LEDDY TUBE 10W 535-665 mm	LEDDY TUBE 14W 820-950 mm	LEDDY TUBE 17W 1135-1265 mm
Product Code (MARINE)	114588 124200	114592 124209	MARINE&ACTINIC 115152 124217	121846			
EAN Code (MARINE)	5 905546 330459 >	5 905546 330534 >	5 905546 330619 >	5 905546 319607 >			
Product Code (ACTINIC)	114587 124198	114591 124206					
EAN Code (ACTINIC)	5 905546 330435 >	5 905546 330510 >					
Product Code (MARINE)	115559 124201	115560 124210					
EAN Code (MARINE)	5 905546 330466 >	5 905546 330541 >					
Product Code (ACTINIC)	115551 124199	115554 124208					
EAN Code (ACTINIC)	5 905546 330442 >	5 905546 330527 >					
Product Code (MARINE)					114576 124231	114578 124244	114580 124247
EAN Code (MARINE)					5 905546 330749 >	5 905546 330848 >	5 905546 330879 >
Product Code (ACTINIC)					114577 124230	114579 124243	114581 124246
EAN Code (ACTINIC)					5 905546 330732 >	5 905546 330831 >	5 905546 330862 >

FOOD

POKARMY

FUTTER

ALIMENTO

KOPMA

ALIMENTATION

CIBO PER PESCI

RYBÍ JÍDLO

PRODUSE ALIMENTARE PEȘTE

COMIDA DE PEIXE

HALÉTEL

FISKMAT

- ENG** New ACTI food products feature the enhanced ACTI VITAL POWER formula, which is based on three unique components: extract from ginseng root (Panax ginseng); the plant is known to increase vitality, improve resistance to disease and stress, protect against cancer, boost energy, and regulate metabolism. It also has excellent antioxidant properties; live cultures of the probiotic Lactobacillus bacteria; a complete set of vitamins: independent studies have confirmed that the vitamin content in new ACTI foods with the VITAL POWER formula is almost twice as high as in foods offered by the main competitors.
- PL** Nowe pokarmy ACTI z rozszerzoną formułą ACTI VITAL POWER. Opiera się ona na trzech unikalnych składnikach: wyciąg z korzenia żeń-szenia właściwego (Panax ginseng) – roślina, która słynie z tego, że podnosi witalność, zwiększa odporność na choroby i stres, chroni przed nowotworami, dodaje energii, jest doskonałym antyutleniaczem, reguluje przemianę materii; probiotyk – bakterie Lactobacillus – żywe kultury bakteryjne; kompletny zestaw witamin – zawartość witamin w nowych pokarmach ACTI z formułą VITAL POWER jest niemal dwukrotnie wyższa niż w pokarmach wiodących firm konkurencyjnych, co potwierdziły niezależne badania.
- DE** Die neuen ACTI-Fischfutter mit der hochentwickelten ACTI VITAL POWER-Formel stützen sich auf drei einzigartige Bestandteile: Extrakt der Wurzel des Asiatischen Ginseng (Panax ginseng) – einer Pflanze, die dafür berühmt ist, die Vitalität zu steigern, die Widerstandsfähigkeit gegen Krankheiten und die Stressresistenz zu stärken, vor Tumoren zu schützen und Energie zu verleihen. Ginsengextrakt ist ein ausgezeichnete Antioxidans und reguliert den Stoffwechsel; Probiotikum – Lactobacillus-Bakterien; kompletter Satz Vitamine – der Vitamingehalt der neuen ACTI-Fischfutter mit VITAL POWER-Formel ist annähernd doppelt so hoch wie in den Futterprodukten der führenden Wettbewerber, was durch unabhängige Untersuchungen bestätigt worden ist.
- ES** Nuevos productos alimenticios ACTI con ampliada formula ACTI VITAL POWER. La gama de productos se basa en tres ingredientes únicos: extracto de la raíz de ginseng (Panax ginseng) – una planta reconocida por contribuir a mejorar la vitalidad, resistencia a las enfermedades y estrés, protege de las neoplasias, incrementa la energía, es un excelente antioxidante, regula el metabolismo; prebiótico – bacterias Lactobacillus; conjunto completo de vitaminas – el nivel de vitaminas en los nuevos productos alimenticios ACTI, con fórmula VITAL POWER es dos veces más elevado, en comparación con productos de las principales empresas competidoras, hecho constatado por análisis independientes.
- RUS** Новый корм для рыб ACTI с улучшенной формулой ACTI VITAL POWER, которая основана на трех уникальных компонентах: экстракт корня женьшеня обыкновенного (Panax ginseng), известного лекарственного растения, которое повышает жизненный тонус и устойчивость к болезням и стрессу, защищает от рака, придает энергию, является прекрасным антиоксидантом, улучшает обмен веществ; корма ACTI содержат пробиотики (живые культуры бактерий Lactobacillus); полный набор витаминов: как подтверждают независимые исследования, содержание витаминов в новых кормах ACTI с формулой VITAL POWER почти в два раза больше, чем в продуктах основных конкурентов.
- FR** Nouveaux aliments ACTI avec la formule améliorée ACTI VITAL POWER. Elle est basée sur trois ingrédients uniques: extrait de la racine de ginseng (Panax ginseng) – une plante connue pour le fait qu'elle augmente la vitalité, améliore la résistance aux maladies et au stress, protège contre le cancer, stimule l'énergie, est un excellent antioxydant, régule le métabolisme; le probiotique – bactéries Lactobacillus; un ensemble complet de vitamines – teneur en vitamine dans de nouveaux aliments ACTI avec la formule VITAL POWER est presque deux fois plus élevé dans les aliments principaux concurrents, ce qui a été confirmé par des études indépendantes.
- IT** Nuovi mangimi ACTI con formula estesa ACTI VITAL POWER. Si basa su tre ingredienti unici: l'estratto della radice di ginseng (Panax ginseng) – pianta conosciuta per il fatto che sostiene la vitalità, rafforza la resistenza a malattie e stress, protegge dai tumori, dà energia, è un ottimo antiossidante, regola il metabolismo; un probiotico, il batterio Lactobacillus, sotto forma di colture batteriche vive; un complesso vitaminico completo – il contenuto di vitamine nei nuovi mangimi ACTI con formula VITAL POWER è quasi il doppio rispetto ai mangimi delle principali aziende concorrenti, come confermato da studi indipendenti.
- CZ** Nové krmivo ACTI s rozšířeným složením ACTI VITAL POWER. Je založeno na třech jedinečných složkách: extraktu z kořene ženšenu (Panax ginseng) – rostliny proslulé tím, že zvyšuje vitalitu, odolnost vůči nemocem a stresu, chrání proti rakovině, dodává energii, je vynikajícím antioxidantem, reguluje metabolismus; probiotikum – bakterie Lactobacillus – živé bakteriální kultury; kompletní sada vitaminů – obsah vitaminů v nových krmivech ACTI se složením VITAL POWER je téměř dvakrát vyšší než v krmivech předních konkurenčních firem, což potvrdily nezávislé studie.
- RO** Hrană nouă ACTI cu o formulă extinsă de ACTI VITAL POWER. Se bazează pe trei ingrediente unice: extract de rădăcină de ginseng (Panax ginseng) – o plantă renumită pentru creșterea vitalității, crește rezistența la boli și stres, protejează împotriva cancerului, dă energie, este un antioxidant ideal, reglează metabolismul; probiotic – bacterii Lactobacillus – culturi bacteriene vii; un set complet de vitamine – conținutul de vitamine noua hrană ACTI cu formula VITAL POWER este aproape de două ori mai mare decât în hrana principalelor firme concurente, după cum se confirmă și în cercetările independente.
- PT** Novos alimentos ACTI com a fórmula alargada ACTI VITAL POWER. Esta fórmula apoia-se em três componentes únicos: extrato da raiz de ginseng (Panax ginseng) – planta conhecida por suas propriedades que consistem em aumentar a vitalidade, elevar a resistência contra as doenças e o estresse, proteger contra o câncer, dar energia, ser um antioxidante perfeito, regular o metabolismo; um probiótico – bactérias Lactobacillus – culturas vivas de bactérias; jogo completo de vitaminas – o conteúdo em vitaminas nos novos alimentos ACTI com a fórmula VITAL POWER é quase duas vezes maior do que em alimentos de conhecidas empresas da concorrência, o que foi comprovado por testes independentes.
- HU** Korszerű ACTI tápszerek az ACTI VITAL POWER készílesztett formulával. Ez a következő három unikális összetevőre támaszkodik: az ázsiai ginseng (Panax ginseng) gyökér kivonata – ez a növény arról híres, hogy fokozza a vitalitást, megnöveli a betegségekkel és a stresszel szembeni ellenálló képességet, véd a rák-betegségek ellen, fokozza az életenergiát, nagyszerű antioxidáns, szabályozza az anyagcserét; egy probiotikum – a Lactobacillus baktérium – élő baktérium kultúrái; a vitaminok komplett készlete – a VITAL POWER formulával gyártott új ACTI tápszerekben a vitamin tartalom csaknem kétszeres a vezető konkurens cégek tápszereihez képest, melyet független vizsgálatok bizonyítottak.
- SE** Nya foder ACTI med förbättrad formula ACTI VITAL POWER. Denna bygger på tre unika beståndsdelar: ginsengextrakt (Panax ginseng) – en växt som höjer vitaliteten, ökar motståndet mot sjukdomar och stress, skyddar mot tumörer, ger energi och är en utmärkt antioxidant samt reglerar ämnesomsättningen; probiotika – Lactobacillus bakterier – levande bakteriekultur; en komplett uppsättning av vitaminer – innehållet av vitaminer i de nya foder ACTI med formula VITAL POWER är nästan dubbelt så stor som i ledande konkurrenternas foder, vilket bekräftats av oberoende undersökningar.



ActiMin

ENG

Premium mixture of flake food for daily feeding of all aquarium fish.

- contains all necessary minerals and vitamins together with stabilized vit. C
- low amount of phosphorus – under 1%
- easy to digest
- strengthens immunity and prevents vitamin deficiency
- does not cause water dimness



doypack*	10 g	101360	5 905546 027304 >
100 ml*	17 g	100420	5 905546 028172 >
250 ml***	46 g	100421	5 905546 028189 >
1000 ml***	185 g	100427	5 905546 028196 >

ActiGran

Premium mixture of granule food for daily feeding of all aquarium fish.

- contains all necessary minerals and vitamins together with stabilized vit. C
- low amount of phosphorus – under 1%
- easy to digest
- strengthens immunity and prevents vitamin deficiency
- does not cause water dimness



100 ml*	50 g	100745	5 905546 019156 >
250 ml***	125 g	101282	5 905546 019859 >
1000 ml***	500 g	100664	5 905546 036948 >

ActiColor

Flake mixture of high quality AQUAEL ActiMin food and dried fish varieties: shrimp, daphnia, bloodworms, tubiflex and compressed zoo plankton to ensure all necessary vitamins.

- flake food enhancing colouration
- contains all necessary minerals and vitamins together with stabilized vit. C
- strengthens immunity and prevents vitamin deficiency
- does not cause water dimness



doypack*	10 g	100783	5 905546 032582 >
100 ml*	17 g	100460	5 905546 041287 >
250 ml***	46 g	100184	5 905546 041362 >

PL Wieloskładnikowy uniwersalny pokarm w płatkach dla ryb akwariowych.

Wieloskładnikowy uniwersalny pokarm w granulach dla ryb akwariowych.

Płatkowany pokarm wybarwiający dla ryb akwariowych.

DE Mehrkomponenten-Universalfutter in Flockenform für Zierfische.

Mehrkomponenten-Universalfutter in Granulatform für Zierfische.

Farbverstärkendes Flockenfutter für Zierfische.

ES Alimento universal y completo para peces, en forma de escamas.

Alimento universal y completo para peces, en forma de granulado.

Alimento colorante para peces, en forma de escamas.

RUS Многокомпонентный универсальный корм в хлопьях для аквариумных рыб.

Многокомпонентный универсальный корм в гранулах для аквариумных рыб.

Корм в хлопьях для усиления окраски аквариумных рыб.

FR La nourriture en flocons universelle, multi-ingredients, pour les poissons d'aquarium.

La nourriture en granulés universelle, multi-ingredients, pour les poissons d'aquarium.

La nourriture en flocons renforçant la couleur pour les poissons d'aquarium.

IT Mangime universale multi-ingrediente in fiocchi per pesci d'acquario.

Mangime universale multi-ingrediente in granuli per pesci d'acquario.

Mangime colorante in fiocchi per pesci d'acquario.

CZ Vícesložkové univerzální vločkové krmivo pro akvariijní ryby.

Vícesložkové univerzální granulované krmivo pro akvariijní ryby.

Vločkové, zvýrazňující vybarvení krmivo pro akvariijní ryby.

RO Hrană universală din mai multe ingrediente, sub formă de fulgi, pentru pești de acvariu.

Hrană universală din mai multe ingrediente, sub formă de granule, pentru pești de acvariu.

Hrană sub formă de fulgi care intensifică culoarea, pentru pești de acvariu.

PT Alimento universal de vários ingredientes em flocos para peixes de aquário.

Alimento universal de vários ingredientes em grânulos para peixes de aquário.

Alimento em flocos corante para peixes de aquário.

HU Sok összetevőjű univerzális, lemezkés tápeledel akvárium halak számára.

Sok összetevőjű univerzális tápeledel granálák formájában, akvárium halak számára.

Színező lemezes tápeledel akvárium halak számára.

SE Flingfoder universellt flerkomponentfoder för akvariefiskar.

Granulatfoder universellt flerkomponentfoder för akvariefiskar.

Flingfoder för akvariefiskar med färgförstärkande egenskaper.

* PL ENG RU DE version; *** PL ENG RU DE FR ES SE IT version
 Trade Pack [Qty]: doypack – 25; 100 ml – 16; 250ml – 12; 1000ml – 4; 111 – 1.



ArteMin

Is an easy to digest flake food with high amounts of Artemia Salina, source of highest quality proteins, carotenoids and ca. 20 various aminoacids. Contains all necessary vitamins and trace elements to enhance and maintain excellent colouration ensure high immunity and long life.

- contains all necessary trace elements and vitamins together with stabilized vit. C
- easy to digest
- does not cause water dimness



doypack*	10 g	100785	5 905546 032605 >
100 ml*	17 g	100506	5 905546 028301 >
250 ml***	46 g	100507	5 905546 028318 >
1l	1850 g	100674	5 905546 042666 >

Platkowany wysokobiałkowy pokarm dla ryb akwariowych.

Proteinreiches Flockenfutter für Zierfische.

Alimento para peces, rico en proteínas, en forma de escamas.

Корм в хлопьях с высоким содержанием белка для аквариумных рыб.

La nourriture en flocons, riche en protéines pour les poissons d'aquarium.

Mangime in fiocchi ad alto contenuto proteico per pesci d'acquario.

Vločkové krmivo s vysokým obsahem bílkovin pro akvariijní ryby.

Hrană hiperproteică, sub formă de fulgi, pentru pești de acvariu.

Alimento em flocos rico em proteínas para peixes de aquário.

Magas fehérje tartalmú lemezkes tápeledel akváriumi halak számára.

Proteinrikt flingfoder för akvariefiskar.

Betta

Is a ideal, fully balanced food for betta fish. Thanks to carefully composed mixture of natural components like plankton, bloodworms and krill it is eagerly consumed by most fastidious betta fish. High quality components and gentle production process makes it highest quality food. AQUAEL Betta does not cause water dimness, is easy to digest and ensures health.



100 ml*	17 g	101082	5 905546 028394 >
---------	------	--------	-------------------

Znakomity, w pełni zbilansowany pokarm dla bojowników.

Perfektes Futter für Kampffische mit einem ausgeglichenen Verhältnis von Ballaststoffen und Proteinen.

Excelente y equilibrado alimento para peces de especie Luchador.

Превосходный, идеально сбалансированный корм для бойцовых рыбок.

L'excellente nourriture entièrement équilibrée pour les combattants.

Ottimo mangime perfettamente bilanciato per pesci betta.

Vynikající, plně vyvážené krmivo pro bojovníce.

Hrană ideală, echilibrată pentru luptători.

Excelente, plenamente equilibrado alimento para combatentes.

Nagyszerű, teljes mértékben kiegyensúlyozott tápeledel a harcoshalak számára.

Utmärkt, fullständigt balanserat foder för kampfiskar.



Guppy

Is an ideal, fully balanced food for guppy and other viviparous fish. Complete composition of these valuable nutritional elements enhances natural colouration and proper development of fins.



100 ml*	17 g	101083	5 905546 028400 >
---------	------	--------	-------------------

W pełni zbilansowany pokarm dla gupików i innych ryb żyworodnych.

Futter mit ausgewogener Nährstoffbilanz für Guppys und andere lebendgebärende Zahnkarpfen.

Alimento perfectamente equilibrado para peces de especie guppy y otras especies vivíparas.

Идеально сбалансированный корм для гуппи и других живородящих рыб.

L'excellente nourriture entièrement équilibrée pour les guppys et autres poissons vivipares.

Mangime perfettamente bilanciato per guppy e altri pesci vivipari.

Plně vyvážené krmivo pro gupky a další živorodé ryby.

Hrană perfect echilibrată pentru guppy și alți pești purtători vii.

Alimento plenamente equilibrado para guppys e outros peixes vivíparos.

Teljes mértékben kiegyensúlyozott tápeledel a guppik és egyéb elevenszülő halak számára.

Fullständigt balanserat foder för guppyn och andra levandefödande fiskar.

ENG

PL

DE

ES

RUS

FR

IT

CZ

RO

PT

HU

SE



DiscusVit

ENG

Excellent granules for discus and other cichlids originating from South and Central America. Thanks to their tiny composition even small fish like young discus or cichlids of Apistogramma genus may have it, too. AQUAEL DiscusVit is eagerly consumed by most fastidious discus. Contains all necessary vitamins, exogenous amino acids, minerals and trace elements which enhance colouration and health.



100 ml* 55 g 100615 5 905546 028462 >
 250 ml*** 135 g 100623 5 905546 028547 >
 1000 ml*** 540 g 100823 5 905546 028554 >

GoldVit

Highest quality flake food ensures proper diet of gold fish and other coldwater fish. Complete composition of valuable ingredients natural colouration. AQUAEL GoldVit is prepared with highest care which allows to keep efficiency of all vitamins and trace elements and ensure higher immunity. Contains all necessary trace elements and vitamins together with stabilized vitamin C.



100 ml* 17 g 101025 5 905546 028332 >
 250 ml*** 46 g 101077 5 905546 028349 >
 1000 ml*** 185 g 101078 5 905546 028356 >
 11l 1850 g 101518 5 905546 039031 >

GoldGran

Highest quality granule food ensures proper diet of gold fish and other coldwater fish. Complete composition of valuable ingredients natural colouration. AQUAEL GoldGran is prepared with highest care which allows to keep efficiency of all vitamins and trace elements and ensure higher immunity. Contains all necessary trace elements and vitamins together with stabilized vitamin C.



250 ml*** 115 g 100662 5 905546 036924 >
 1000 ml*** 460 g 100666 5 905546 036962 >

PL

Pokarm dla dyskowców i innych pielęgnic pochodzących z Ameryki Południowej i Środkowej.

Pokarm w płatkach zapewniający właściwe odżywianie złotych rybek oraz innych ryb zimnowodnych.

Pokarm w granulach zapewniający właściwe odżywianie złotych rybek oraz innych ryb zimnowodnych.

DE

Futter in Granulatform für Diskusbuntbarsche und andere Buntbarsche aus Mittel- und Südamerika.

Flockenfutter für die artgerechte Ernährung von Goldfischen und anderen Kaltwasserfischen.

Futter in Granulatform für die artgerechte Ernährung von Goldfischen und anderen Kaltwasserfischen.

ES

Alimento granulado para peces perciformes y otros cíclidos, procedentes de América Central y del Sur.

Alimento en escamas, que garantiza la nutrición correcta de carpines dorados y otras especies de aguas frías.

Alimento granulado, que garantiza la nutrición correcta de carpines dorados y otras especies de aguas frías.

RUS

Корм в гранулах для дискусов и других цихлид, обитающих в Южной и Центральной Америке.

Корм в хлопьях, обеспечивающий правильное питание золотым рыбкам и другим холодноводным рыбам.

Корм в гранулах, обеспечивающий правильное питание золотым рыбкам и другим холодноводным рыбам.

FR

La nourriture en granulés pour poissons discus et autres Cichlidés d'Amérique du Sud et d'Amérique Centrale.

La nourriture en flocons fournissant une bonne nutrition aux poissons rouges et autres poissons d'eau froide.

La nourriture en granulés fournissant une bonne nutrition aux poissons rouges et autres poissons d'eau froide.

IT

Mangime in granuli per pesce disco e altri ciclidi dell'America meridionale e centrale.

Mangime in fiocchi che garantisce la corretta alimentazione di pesci rossi e di altri pesci d'acqua dolce.

Mangime in granuli che garantisce la corretta alimentazione di pesci rossi e di altri pesci d'acqua dolce.

CZ

Granulované krmivo pro terčovce a jiné cichlidy z Jižní a Střední Ameriky.

Vločkové krmivo zajišťující správnou výživu zavojnatek a jiných studenvodních rybiček.

Granulované krmivo zajišťující správnou výživu zavojnatek a jiných studenvodních rybiček.

RO

Hrană granulată pentru pești discus și alți cichlids din America de Sud și Centrală.

Hrană sub formă de fulgi, care asigură o alimentație corectă a peștiișorilor de aur și a altor pești de apă rece.

Hrană granulată care asigură o alimentație corectă a peștiișorilor de aur și a altor pești de apă rece.

PT

Alimento em grânulos para acará-discos e outros ciclídeos provenientes da América do Sul e da América Central.

Alimento em flocos que garante a alimentação apropriada de peixes de ouro e outros peixes de águas frias.

Alimento em grânulos que garante a alimentação apropriada de peixes de ouro e outros peixes de águas frias.

HU

Granáliás tápeledel a diszkoszhalak és egyéb, Dél- és Közép-Amerikából származó szájköltő halak számára.

Lemezkes tápeledel, megfelelő táplálást biztosít az aranyhalak és egyéb hidegvízi halak számára.

Granáliás tápeledel, megfelelő táplálást biztosít az aranyhalak és egyéb hidegvízi halak számára.

SE

Granulatfoder för diskusfisk och andra ciklider från Syd- och Centralamerika.

Flingfoder som ger rätt näringstillförsel för guldfiskar och andra kallvattenfiskar.

Granulatfoder som ger rätt näringstillförsel för guldfiskar och andra kallvattenfiskar.

*PL ENG RU DE version;

***PL ENG RU DE FR ES SE IT version

Trade Pack [Qty]: doypack – 25; 100ml – 16; 250ml – 12; 1000ml – 4; 11l – 1.



Tortue

Is a biologically balanced mixture of dried plant and animal products that exist in turtles' natural water environment. It consists of small crustaceans, insects, earthworms and molluscs as well as various plant ingredients. Fully covers demand for minerals and calcium that are necessary for building up skeleton and shell.



100 ml*	20 g	100616	5 905546 028479 >
250 ml***	47 g	100617	5 905546 028486 >
1000 ml***	200 g	100618	5 905546 028493 >

Biologicznie zrównoważony pokarm dla żółwi wodnych oparty na surowcach zwierzęcych i roślinnych.

Biologisch ausgewogenes Futter für Wasserschildkröten auf der Basis tierischer und pflanzlicher Rohstoffe.

Alimento biológicamente equilibrado, para tortugas acuáticas, basado en materias primas de origen animal y vegetal.

Биологически сбалансированный корм для водяных черепах, включающий ингредиенты животного и растительного происхождения.

La nourriture biologiquement équilibrée à base de matières premières animales et végétales pour les tortues.

Mangime biologicamente equilibrato per tartarughe acquatiche basato su ingredienti animali e vegetali.

Biologicky vyvážené krmivo pro vodní želvy založeno na surovinách živočišného a rostlinného původu.

Hrană echilibrată biologic pentru broaște țestoase de apă, bazată pe materii prime animale și vegetale.

Alimento biologicamente equilibrado para tartarugas acuáticas baseado en materias primas de origen animal e vegetal.

Biológiai szempontból kiegyensúlyozott tápeledel a vízi teknősök számára, állati és növényi nyersanyagok alapján.

Biologiskt balanserat foder för vattensköldpaddor baserat på animaliska och vegetabiliska råvaror.

Cichlid

Fully balanced flake food for plant and algae feeding cichlids from great lakes in East Africa. It is based on natural plant components, tiny plankton crustaceans and many other creatures naturally consumed by cichlids. Necessary vitamins are added at the end of production process therefore do not disintegrate. The amount of trace elements is specially upgraded so to ensure proper diet.



100 ml*	17 g	100813	5 905546 028424 >
250 ml***	46 g	100620	5 905546 028516 >

W pełni zbilansowany płatkowany pokarm dla roślinożernych pielęgnic pochodzących z wielkich jezior afrykańskich.

Flockenfutter für pflanzenfressende Buntbarsche aus dem Tanganjika- und Malawisee mit ausgewogener Nährstoffbilanz.

Alimento perfectamente equilibrado, en escamas, para especies herbívoras de cíclidos, procedentes de grandes lagos africanos.

Идеально сбалансированный корм в хлопьях для травоядных цихлид, обитающих в Великих Африканских озерах.

La nourriture en flocons entièrement équilibrée pour les Cichlidés herbivores des grands lacs africains.

Mangime in fiocchi perfettamente bilanciato per ciclidi erbivori provenienti dai grandi laghi africani.

Plně vyvážené vločkové krmivo pro býložravé cichlidy velkých afrických jezer.

Hrană sub formă de fulgi, total echilibrată pentru cichlids ierbivore care provin din marile lacuri africane.

Alimento plenamente equilibrado em flocos para ciclídeos fitófagos provenientes dos grandes lagos africanos.

Teljes mértékben kiegyensúlyozott lemezkés tápeledel a nagy afrikai tavakból származó növényevő szájköltő halak számára.

Fullständigt balanserat flingfoder för växtätande afrikanska ciklider.



CichlidGran

Fully balanced granule food for plant and algae feeding cichlids from great lakes in East Africa. It is based on natural plant components, tiny plankton crustaceans and many other creatures naturally consumed by cichlids. Necessary vitamins are added at the end of production process therefore do not disintegrate. The amount of trace elements is specially upgraded so to ensure proper diet.



250 ml***	120 g	106680	5 905546 054249 >
1000 ml***	480 g	106683	5 905546 054263 >

W pełni zbilansowany pokarm w granulach dla roślinożernych pielęgnic pochodzących z wielkich jezior afrykańskich.

Futter in Granulatform für pflanzenfressende Buntbarsche aus dem Tanganjika- und Malawisee mit ausgewogener Nährstoffbilanz.

Alimento perfectamente equilibrado, granulado, para especies herbívoras de cíclidos, procedentes de grandes lagos africanos.

Идеально сбалансированный корм в гранулах для травоядных цихлид, обитающих в Великих Африканских озерах.

La nourriture en granulés entièrement équilibrée pour les Cichlidés herbivores des grands lacs africains.

Mangime in granuli perfettamente bilanciato per ciclidi erbivori provenienti dai grandi laghi africani.

Plně vyvážené granulované krmivo pro býložravé cichlidy velkých afrických jezer.

Hrană granulată, total echilibrată pentru cichlids ierbivore care provin din marile lacuri africane.

Alimento plenamente equilibrado em grânulos para ciclídeos fitófagos provenientes dos grandes lagos africanos.

Teljes mértékben kiegyensúlyozott granáliás tápeledel a nagy afrikai tavakból származó növényevő szájköltő halak számára.

Fullständigt balanserat granulafoder för växtätande afrikanska ciklider.

ENG

PL

DE

ES

RUS

FR

IT

CZ

RO

PT

HU

SE



SpiruTabs

ENG

Is a tablet food with high amount of Spirulina algae. Ideal for all algae feeding fresh and marine water fish, especially for mouthsuckers and cichlids originating from East Africa. Thanks to Spirulina proper metabolism is ensured.

- emphasizes natural colouration
- strengthens immunity
- does not cause water dimness



100 ml* 50 g 101032 5 905546 028288 >
 250 ml*** 125 g 100505 5 905546 028295 >

Vegetal

Is a flake food enriched in plant proteins ideal for all plant feeding fish especially for live-bearing fish as well as cichlids originating from East Africa. Plant feeding fish need animal protein as well thus AQUAEL Vegetal contains a minor portion of cyclops, shrimps, etc. being crucial element of their proper diet.

- strengthens immunity
- does not cause water dimness



doypack* 10 g 100784 5 905546 032599 >
 100 ml* 17 g 100454 5 905546 028226 >
 250 ml*** 46 g 100455 5 905546 028233 >

CrusTabs

Tablets containing balanced food composition for freshwater prawns and other crustaceans. AQUAEL CrusTabs, thanks to high quality components and gentle production process makes it perfect basic food. It has got all vitamins necessary for proper functioning as well as minerals crucial for optimizing shell formation in case of crustaceans so to avoid problems at its growth and sloughing.



doypack* 10 g 107881 5 905546 062312 >
 100 ml* 60 g 100622 5 905546 028530 >

PL Pokarm w tabletkach z wysoką zawartością spiruliny.

Pokarm roślinny w postaci płatków z dodatkiem spiruliny przeznaczony dla wszystkich ryb akwariowych.

Pokarm w postaci tabletek dla skorupiaków akwariowych, a w szczególności dla krewetek.

DE Pflanzliche Tabletten mit hohem Spirulina-Gehalt.

Pflanzliches Futter in Flockenform mit Spirulina platensis-Algen für Zierfische aller Arten.

Futter-Tabletten für Zierkrebstiere, speziell für Garnelen.

ES Alimento en pastillas, con alto contenido de espirulina.

Alimento vegetal en escamas, con espirulina añadida, para todo tipo de peces de peceras.

Alimento en forma de pastillas, para crustáceos de pecera, particularmente, para gambas.

RUS Корм в таблетках с высоким содержанием спирулины.

Корм растительный в хлопьях с добавлением спирулины, предназначенный для всех видов аквариумных рыб.

Корм в таблетках для ракообразных животных, в особенности для креветок.

FR La nourriture en comprimés à forte teneur en spiruline.

La nourriture végétale sous forme de flocons, enrichit en spiruline pour tous les poissons d'aquarium.

La nourriture sous forme de comprimés pour les crustacés aquatiques, en particulier pour les crevettes.

IT Mangime in compresse con elevato contenuto di spirulina.

Mangime vegetale in fiocchi con aggiunta di spirulina destinato a tutti i pesci d'acquario.

Mangime in compresse per crostacei d'acquario e in particolare per i gamberetti.

CZ Krmivo v tabletách s vysokým obsahem spiruliny.

Rostlinné vločkové krmivo s přísadkou spiruliny určené pro všechny akvárijní ryby.

Krmivo v tabletách pro akvárijní koryše, zejména pro krevetky.

RO Hrană sub formă de tablete cu conținut ridicat de spirulină.

Hrană vegetală sub formă de fulgi, cu adaos de spirulină pentru toți peștii de acvariu.

Hrană sub formă de tablete pentru crustacee de acvariu, în special pentru creveți.

PT Alimento em comprimidos com alto conteúdo de espirulina.

Alimento vegetal em forma de flocos com espirulina destinado a todos os peixes de aquário.

Alimento na forma de comprimidos para crustáceos de aquário, em particular para camarões.

HU Tablettás tápeledel magas spirulina tartalommal.

Növényi tápeledel lemezék formájában, spirulina adalékkal, rendeltetése szerint minden akvárium halnak jó.

Tablettás tápeledel az akvárium rákok, különösen a garnélák számára.

SE Tablettfoder med högt innehåll av spirulina.

Vegetabiliskt flingfoder med tillsats av spirulina avsedd för alla akvariefiskar.

Tablettfoder för vattenlevande kräftdjur, särskilt för räkor.



ActiClean

Is a biologically effective tap water conditioner. With its double blocking agent, it neutralizes adverse substances, removes chloramines and noticeably protects gills and membranes.

100 ml/for 400 l
 250 ml/for 1000 l

100 ml*	102 g	101251	5 905546 033039 >
100 ml**	102 g	108072	5 1905346 062558 >
250 ml***	255 g	101253	5 905546 033053 >

ActiBactol

Quickly establishes natural microorganisms in freshwater aquaria as well as in new filters. ActiBactol is a finely balanced combination of mineral substances and special bacteria cultures, responsible for the removal of ammonia and the reduction of nitrite.

100 ml/for 400 l
 250 ml/for 1000 l

100 ml*	102 g	101255	5 905546 033077 >
100 ml**	102 g	108071	5 1905346 062541 >
250 ml***	255 g	101297	5 905546 033091 >

ENG

Preparat do przygotowania wody kranowej dla potrzeb akwarystyki.

Mittel zur Aufbereitung von Leitungswasser für Aquarien zum Zwecke einer fischgerechten Haltung.

Compuesto para adaptar el agua de grifo, a las necesidades de la acuarística.

Средство для подготовки водопроводной воды к использованию в аквариуме.

Le produit pour la préparation de l'eau du robinet pour les besoins des aquariums.

Prodotto per il trattamento dell'acqua di rubinetto per gli acquari.

Přípravek pro přípravu kohoutkové vody pro akvaristické potřeby.

Preparat pentru pregătirea apei de robinet pentru acvaristică.

Composição para preparar água de torneira para as necessidades da acuarística.

Preparátum a csapvíz előkészítéséhez az akvarisztika szükségleteire.

Medel som förbereder kranvatten till akvariebehov.

Biostarter do zainicjowania przemian cyklu azotowego w nowo zakładanym zbiorniku akwariowym.

Biostarter zum Ingangsetzen der Veränderungen des Stickstoffkreislaufs in neu angelegten Becken.

Activador biológico para iniciar el ciclo de nitrógeno, en una pecera nueva.

Биостартер для запуска азотного цикла в новом аквариуме.

Le biostarter pour initier la transformation du cycle de l'azote dans le nouveau réservoir d'aquarium.

Biostarter per iniziare il ciclo dell'azoto in un acquario nuovo.

Biostartér pro přeměnu koloběhu dusíku v nově zakládané akvarijní nádrži.

Biostarter pentru inițierea schimbării ciclului de azot în rezervorul de acvariu nou montat.

Biostarter para iniciar mudanças do ciclo do azoto no recipiente de aquário novamente instalado.

Biostarter a nitrogén ciklus átalakulásainak beindítására egy új telepítésű akvárium tartályban.

Biostarter för att initiera omvandlingen av kvävecykeln i den nyinrättade akvarietanken.

PL

DE

ES

RUS

FR

IT

CZ

RO

PT

HU

SE



AQUAEL Plant Booster

ENG Developed specifically for professional care of aquatic plants in aquariums. Contains the most complex amounts of trace elements and main elements, as well as an improved chelated iron formula and natural organic substances formula.

120 ml	138 g	248971	5 905546 311687 >
250 ml	272 g	248976	5 905546 311724 >

PL Uniwersalny, wielofunkcyjny nawóz dla roślin akwariowych. **DE** Universeller multifunktionaler Dünger für Aquarienpflanzen. **ES** Abono universal, multifuncional para plantas de acuario. **RUS** Универсальное, многофункциональное удобрение для аквариумных растений. **FR** Engrais universel et multifonctionnel pour plantes d'aquarium. **IT** Concime universale e multifunzionale per piante d'acquario. **CZ** Univerzální multifunkční hnojivo pro rostliny akvária. **RO** Universal îngrășământ multifuncțional pentru plante de acvariu. **PT** Fertilizante universal e multifuncional para plantas de aquário. **HU** Univerzális, multifunkcionális műtrágya akvárium növények számára. **SE** Universal, multifunktionell gödsel för akvariefabriker.



AQUAEL Water Defender

ENG An optimal multifunctional water care treatment. Immediately transforms tap water into safe water for fish with a quality closest to that found in their natural environment.

120 ml	138 g	248973	5 905546 311694 >
250 ml	272 g	248977	5 905546 311731 >

PL Wielofunkcyjny preparat do pielęgnacji wody w akwariach słodkowodnych. **DE** Ein multifunktionales Präparat zur Wasserpflege in Süßwasseraquarien. **ES** Una preparación multifuncional para el cuidado del agua en acuarios de agua dulce. **RUS** Многофункциональный препарат для ухода за водой в пресноводных аквариумах. **FR** Une préparation multifonctionnelle pour le traitement de l'eau dans les aquariums d'eau douce. **IT** Una preparazione multifunzionale per la cura dell'acqua negli acquari d'acqua dolce. **CZ** Multifunkční přípravek pro péči o vodu ve sladkovodních akváriích. **RO** Un preparat multifuncțional pentru îngrijirea apei în acvariile de apă dulce. **PT** Uma preparação multifuncional para o cuidado da água em aquários de água doce. **HU** Többfunkciós felkészülés az édesvízi akváriumok vízellátására. **SE** En multifunktionell förberedelse för vattenvård i sötvattenakvarier.



AQUAEL BFS

ENG A nutritional product containing the highest quality bacteria. Purifies water, effectively inhibits the growth of pathogenic microorganisms. Facilitates decomposition of organic matter and neutralisation of poisonous hydrogen sulphide in water and gravel.

120 ml	138 g	248974	5 905546 311700 >
250 ml	272 g	248978	5 905546 311748 >

PL Preparat bakteryjny oczyszczający wodę oraz powstrzymujący wzrost mikroorganizmów chorobotwórczych. **DE** Ein Bakterienpräparat, das Wasser reinigt und das Wachstum pathogener Mikroorganismen verhindert. **ES** Una preparación bacteriana que limpia el agua y previene el crecimiento de microorganismos patógenos. **RUS** Бактериальный препарат, который очищает воду и предотвращает рост патогенных микроорганизмов. **FR** Une préparation bactérienne qui nettoie l'eau et prévient la croissance de microorganismes pathogènes. **IT** Una preparazione batterica che pulisce l'acqua e impedisce la crescita di microrganismi patogeni. **CZ** Bakteriální přípravek, který čistí vodu a zabraňuje růstu patogenních mikroorganismů. **RO** Un preparat bacterian care curata apa si previne cresterea microorganismelor patogene. **PT** Uma preparação bacteriana que limpa a água e impede o crescimento de microorganismos patogênicos. **HU** A baktériumkészítmény, amely megtisztítja a vizet és megakadályozza a patogén mikroorganizmusok növekedését. **SE** En bakteriepreparat som rengör vatten och förhindrar tillväxten av patogena mikroorganismer.



AQUAEL Hydro Bioguard

ENG High concentration of natural aerobic and anaerobic bacteria. Quickly decomposes nitric acid, ammonia, nitrates, hydrogen sulphide and other harmful substances.

120 ml	138 g	251931	5 905546 320092 >
250 ml	272 g	251941	5 905546 320140 >

PL Żywe kultury bakterii tlenowych i beztlenowych przywracające naturalną jakość wody. **DE** Lebende Kulturen von aeroben und anaeroben Bakterien stellen die natürliche Wasserqualität wieder her. **ES** Cultivos vivos de bacterias aerobias y anaerobias restauran la calidad natural del agua. **RUS** Живые культуры аэробных и анаэробных бактерий восстанавливают естественное качество воды. **FR** Les cultures vivantes de bactéries aérobies et anaérobies rétablissent la qualité naturelle de l'eau. **IT** Colture vivi di batteri aerobici e anaerobici ripristinano la qualità dell'acqua naturale. **CZ** Živé kultury aerobních a anaerobních bakterií obnovují přirozenou kvalitu vody. **RO** Culturile vii ale bacteriilor aerobe și anaerobe recuperează calitatea naturală a apei. **PT** Culturas vivas de bactérias aeróbicas e anaeróbicas restauram a qualidade natural da água. **HU** Az aerob és az anaerob baktériumok élő kultúrái helyreállítják a természetes vízminőséget. **SE** Levande kulturer av aeroba och anaeroba bakterier återställer den naturliga vattenkvaliteten.

AQUAEL Carbo Booster

ENG Contains organic carbon compounds. Replaces conventional aquarium fertilizers with gaseous carbon dioxide. Significantly speeds up the growth of plants and improves their condition. Recommended for natural and plant aquariums as well as for ordinary aquariums with lots of plants and few fish.

120 ml	138 g	251934	5 905546 320122 >
250 ml	272 g	251944	5 905546 320177 >



PL Preparat dla roślin akwariowych zawierający organiczne związki węgla. Zastępuje stosowanie dwutlenku węgla. **DE** Vorbereitung für Aquarienpflanzen, die organische Kohlenstoffverbindungen enthalten. Es ersetzt die Verwendung von Kohlendioxid. **ES** Preparación para plantas de acuario que contienen compuestos orgánicos de carbono. Reemplaza el uso del dióxido de carbono. **RUS** Preparat для аквариумных растений, содержащий органические соединения углерода. Он заменяет использование углекислого газа. **FR** Préparation pour plantes d'aquarium contenant des composés organiques du carbone. Il remplace l'utilisation du dioxyde de carbone. **IT** Preparazione per piante da acquario contenenti composti di carbonio organico. Sostituisce l'uso del biossido di carbonio. **CZ** Příprava pro rostliny akvária obsahující sloučeniny organického uhlíku. Nahrazuje používání oxidu uhličitého. **RO** Pregătirea plantelor de acvariu care conțin compuși organici de carbon. Acesta înlocuiește utilizarea dioxidului de carbon. **PT** Preparação para plantas de aquário contendo compostos orgânicos de carbono. Substitui o uso de dióxido de carbono. **HU** A szerves szénvegyületeket tartalmazó akvárium növények előkészítése. Ez helyettesíti a széndioxid használatát. **SE** Förberedelse för akvariumväxter som innehåller organiska kolföreningar. Det ersätter användningen av koldioxid.

AQUAEL Turbo Clear

ENG Restores natural water quality, recreates the original environment. Provides a clean and transparent environment for freshwater fish. Condenses the suspension in a mature aquarium (green or cloudy) and quickly clarifies the water.

120 ml	138 g	251932	5 905546 320108 >
250 ml	272 g	251942	5 905546 320153 >



PL Preparat przywracający naturalną jakość i czystość wody w akwarium. **DE** Das Produkt stellt die natürliche Qualität und Reinheit des Wassers im Aquarium wieder her. **ES** El producto restaura la calidad natural y la pureza del agua en el acuario. **RUS** Продукт восстанавливает естественное качество и чистоту воды в аквариуме. **FR** Le produit restaure la qualité naturelle et la pureté de l'eau dans l'aquarium. **IT** Il prodotto ripristina la naturale qualità e purezza dell'acqua nell'acquario. **CZ** Výrobek obnovuje přirozenou kvalitu a čistotu vody v akváriu. **RO** Produsul restaurează calitatea naturală și puritatea apei din acvariu. **PT** O produto restaura a qualidade natural e a pureza da água no aquário. **HU** A termék helyreállítja a víz természetes minőségét és tisztaságát az akváriumban. **SE** Produkten återställer den naturliga kvaliteten och renheten av vatten i akvariet.

AQUAEL Green Algae Stopper

ENG Purifies the green water caused by single-cell floating algae. Helps to precipitate floating particles in the aquarium in order to keep the water clean. Harmless to fish and aquatic plants.

120 ml	138 g	251933	5 905546 320115 >
250 ml	272 g	251943	5 905546 320160 >



PL Preparat do zwalczania zielonych glonów pływających w akwarium słodkowodnym. **DE** Vorbereitung für die Bekämpfung von Grünalgen, die in einem Süßwasseraquarium schwimmen. **ES** Preparación para luchar contra las algas verdes que flotan en un acuario de agua dulce. **RUS** Помогает в борьбе с зелеными водорослями, плавающими в пресноводном аквариуме. **FR** Préparation à la lutte contre les algues vertes flottant dans un aquarium d'eau douce. **IT** Preparazione per la lotta contro le alghe verdi che galleggiano in un acquario d'acqua dolce. **CZ** Příprava na boj proti zeleným řasám plovoucím v sladkovodním akváriu. **RO** Pregătirea pentru combaterea algelor verzi plutitoare într-un acvariu de apă dulce. **PT** Preparação para combater algas verdes flutuando em um aquário de água doce. **HU** Felkészülés az édesvízi akváriumban úszó zöld algák elleni küzdelemre. **SE** Förberedelse för att bekämpa gröna alger som flyter i ett sötvattenakvarium.

AQUAEL Shrimp Mineral

ENG Minerals for freshwater shrimps. They replenish essential minerals, that are not absorbed from food, to prevent shrimps from getting foodborne diseases. Increase shrimps' resistance to stress and increase their survivability.

120 ml	138 g	251935	5 905546 320139 >
--------	-------	--------	-------------------



PL Preparat mineralny dla krewetek redukujący ich stres oraz zwiększający odporność na choroby. **DE** Ein Mineralpräparat für Garnelen, das den Stress reduziert und die Widerstandsfähigkeit gegen Krankheiten erhöht. **ES** Una preparación mineral para camarones que reduce su estrés y aumenta la resistencia a las enfermedades. **RUS** Минеральный препарат для креветок, снижающий их стресс и повышающий устойчивость к болезням. **FR** Une préparation minérale pour les crevettes réduisant leur stress et augmentant la résistance aux maladies. **IT** Un preparato minerale per gamberetti che riduce lo stress e aumenta la resistenza alle malattie. **CZ** Minerální přípravek pro krevety, který snižuje stres a zvyšuje odolnost vůči chorobám. **RO** Un preparat mineral pentru creveți care reduce stresul și crește rezistența la boli. **PT** Uma preparação mineral para camarões reduzindo seu estresse e aumentando a resistência a doenças. **HU** A garnélarák ásványi készítménye, amely csökkenti a stresszt és fokozza a betegségekkel szembeni ellenállást. **SE** En mineralberedning för räkor som minskar stressen och ökar motståndet mot sjukdomar.

POND

STAW TEICH ESTANQUE ПРУД ÉTANG STAGNO RYBNÍK LAC LAGOA TAVACSKA DAMM



Energy-saving • Energooszczędny
Energieeffizient • Bajo consumo
Низкое энергопотребление • Économie en énergie
A risparmio energetico • Energeticky úsporný
Econom energetic • Economiza energia
Energiatakarékos • Energisnål



Fully equipped (filtration media) • Kompletnie wyposażony (media)
Komplett ausgestattet (Medien) • Completamente equipado (medios)
Полностью оснащен (комплект наполнителей) • Complètement équipé (les supports)
Completamente equipaggiato (mezzi di filtraggio) • Kompletně vybavený (média)
Complet, echipat (media) • Completamente equipado (mídia)
Komplett módon teljes (szűrőanyagok) • Fullt utrustad (media)



Flexible filter configuration • Dowlona konfiguracja filtracji
Beliebige Filterkonfiguration • Libre configuración de filtrado
Свободная конфигурация наполнителей • Toute configuration de filtration
Configurazione di filtraggio a scelta • Libovolná konfigurace filtrace
Configurație de filtrare arbitrară • Configuração de filtragem opcional
A szűrés tetszőleges konfigurációja • Filtrering i valfri konfiguration



Large filter capacity • Duża pojemność filtra
Großes Filtervolumen • Filtro de gran capacidad
Большая фильтрующая канистра • Une grande capacité du filtre
Grande capacità del filtro • Velkokapacitní filtr
Capacitate mare a filtrului • Grande capacidade do filtro
Nagy térfogatú szűrő • Stor filtervolum



Expandable • Możliwość rozbudowy
Erweiterungsmöglichkeit • Posibilidad de ampliación
Возможность установки дополнительных модулей • Extensible
Possibilità di espansione • Rozšířitelný
Posibilitate de extindere • Possibilidade de ampliação
Továbbépítési lehetőség • Utbyggnadsmöjlighet



Performance adjustment • Regulația performanței
Durchflussregelung • Ajuste de rendimiento
Регулируемая производительность • Le réglage de capacité
Regolazione della portata • Regulátor výkonu
Reglarea randamentului • Regulação de capacidade
Intenzitás szabályozható • Prestandareglering



Small size • Niewielkie wymiary
Geringe Abmessungen • Dimensiones reducidas
Небольшой размер • Les petites dimensions
Piccole dimensioni • Malé rozměry
Dimensiuni nu prea mari • Pequenas dimensões
Nem nagy méretek • Liten storlek



In&Out



UV-C fluorescent lamp • Świetłówka UV-C
UV-C-Leuchtstoffröhre • Luminaria UV-C
Люминесцентная лампа UV-C • La lampe fluorescente UV-C
Lampada fluorescente UV-C • UV-C zářivka
Lampă fluorescentă UV-C • Lâmpada fluorescente UV-C
UV-C fénycső • UV-C lysrör



Just Plug & Enjoy



Easy to use and maintain • Łatwy w obsłudze i konserwacji
Einfache Bedienung und Wartung • Fácil de usar y mantener
Простота эксплуатации и ухода • Facile à utiliser et à entretenir
Di facile uso e manutenzione • Jednoduchá obsluha a údržba
Ușor de utilizat și întreținut • Fácil no uso e manutenção
Kezelése és karbantartása könnyű • Enkel att använda och underhålla



Fully equipped • Kompletny zestaw
Komplettset • Kit completo
Полностью укомплектованный набор • Un kit complet
Set completo • Kompletní set
Set complet • Jogo completo
Komplett készlet • Komplett set



Advanced LED lighting • Nowoczesne oświetlenie LED
Moderne LED-Beleuchtung • Moderna iluminación LED
Современное светодиодное освещение • Un éclairage LED moderne
Moderna illuminazione a LED • Moderní LED osvětlení
Sistem de iluminat modern cu LED • Iluminação LED moderna
Korszerű LED világítás • Modern LED-belysning



Nozzle with a flow divider • Dysza z rozdzielaczem wody
Aufsatz mit Wasserteiler • Tobera con separador de agua
Насадка с разделителем потока • Une buse avec un séparateur d'eau
Ugello con diffusore dell'acqua • Tryska s rozdělovačem toku vody
Duză cu separator de apă • Tubaiera com distribuicao de água
Fűvóka vízelosztóval • Munstycke med vattenfördelare



Built-in pre-filter • Wbudowany prefiltr
Integrierter Vorfilter • Filtro previo incorporado
Встроенный предварительный фильтр • Le préfiltre intégré
Prefiltru incorporat • Zăbudovaný předfiltr
Prefiltru încorporat • Pré-filtro embutido
Beépített előszűrő • Inbyggt förfilter



Fountain nozzle included • Dysza fontanna w zestawie
Springbrunnenaufsatz im Set inbegriffen • Tobera de fuente incluida en kit
В комплекте фонтанная насадка • Une buse de fontaine dans le kit
Ugello diffusore per fontana fornito • Fontánová tryska v sadě
Duză de fântână arteziană în set • Tubaiera de chafariz inclusă
Szőkőkút fűvóka van a készletben • Fontánmunstycke ingår



Intended for continuous operation • Zalecana praca ciągła
Empfohlener Dauerbetrieb • Recomendado trabajo continuo
Рекомендуется работа в режиме непрерывной эксплуатации
Un fonctionnement continu recommandé
Consigliato funzionamento continuo • Doporučuje se kontinuální provoz
Recomandată funcționare continuă • Trabalho contínuo aconselhado
Ajánlatos az állandó üzem • Kontinuerlig drift rekommenderas



Overheat protection • Zabezpieczenie przed przegrzaniem
Überhitzungsschutz • Protección frente a sobrecalentamiento
Защита от перегрева • Une protection contre la surchauffe
Protezione dal surriscaldamento • Ochrana proti přehřátí
Protecție împotriva supraîncălzirii • Protecção contra superaquecimento
Tűlhevülés elleni biztosság • Överhettningsskydd



Self-cleaning feature • Funkcja autoczyszczenia
Selbstreinigungsfunktion • Función de auto limpieza
Функция самоочистки • Une fonction de nettoyage automatique
Funzione di autopulizia • Samočističij funkce
Funcție de autocurățare • Função de autolimpeza
Öntisztító funkció • Själrensande funktion



Water-resistant (IPX8) • Wodoodporny (IPX8)
Wasserdicht (IPX8) • Resistente al agua (IPX8)
Водонепроницаемый (IPX8) • Résistant à l'eau (IPX8)
Resistente all'acqua (IPX8) • Odolný vůči vodě (IPX8)
Impermeabil (IPX8) • A prova de água (IPX8)
Vízhatlan (IPX8) • Vattentät (IPX8)

ENG Having constructed the AQUAJET PFN, we were focused on their performance and energy-efficiency achieved thanks to the application of the modern engines, water-tight pump bodies and precisely constructed impellers.

PL Podczas konstruowania pomp AQUAJET PFN postawiliśmy na wydajność i energooszczędność uzyskane dzięki zastosowaniu nowoczesnych silników, szczelnych korpusów pomp oraz precyzyjnie wykonanych wirników.

DE Beim Entwurf der Pumpen AQUAJET PFN haben wir auf Leistungsstärke und sparsamen Energieverbrauch gesetzt, die dank des Einsatzes moderner Motoren, dichter Pumpengehäuse und präzise ausgeführter Laufräder erzielt werden.

ES Construyendo las bombas AQUAJET PFN hemos apostado por el rendimiento y ahorro de energía, obtenidos gracias al uso de modernos motores, carcasas estancas y rotores fabricados con la máxima precisión.

RUS Создавая помпы AQUAJET PFN, мы уделяли особое внимание их производительности и долговечности. Применение современных двигателей, герметичность помп и специальная конструкция роторов обеспечивают высокую эффективность и длительный срок эксплуатации нашей продукции.

FR Lors de la construction des pompes AQUAJET PFN nous avons misé sur la performance et l'efficacité énergétique obtenues par l'utilisation de moteurs modernes, corps de pompes étanches et les rotors réalisés avec précision.

IT Durante la progettazione delle pompe AQUAJET PFN abbiamo puntato sulla portata e sul risparmio energetico, ottenuto grazie all'utilizzo di moderni motori, di corpi delle pompe sigillati e di rotorizzati con precisione.

CZ Při navrhování čerpadel AQUAJET PFN jsme se zaměřili na výkon a úsporu energie dosažené díky použití moderních motorů, hermeticky utěsněných těles čerpadel a přesně vyrobených rotorů.

RO La construirea pompelor AQUAJET PFN, ne-am concentrat asupra eficienței și economiei energetice obținute prin utilizarea motoarelor moderne, a carcaselor etanșe ale pompelor și a rotoarelor realizate cu precizie.

PT Ao construir as bombas AQUAJET PFN apostamos pela eficiência e economia de energia obtidas graças ao uso de motores modernos, armações de bombas à prova de água e rotores elaborados precisamente.

HU Az AQUAJET PFN szivattyúk megtervezése során alapvetően a hatékony teljesítményre és az energia takarékosagra törekedtünk, ezeket a korszerű motorok, a vízzáróan tömített szivattyú testek és a precíziós módon kivitelezett forgórészek alkalmazásának köszönhetően értük el.

SE Under framtagningen av pumparna AQUAJET PFN har vi satsat på effektivitet och energibesparing som har uppnåtts tack vare användning av moderna motorer, förseglade pumpkroppar och noggrant utförda rotorer.



142

AQUAJET PFN ECO

The new heart of your pond • Nowe serce Twojego stawu • Das neue Herz Ihres Teiches
 El nuevo corazón de tu estanque • Новое сердце вашего пруда • Le nouveau cœur de votre étang
 Il nuovo cuore del tuo stagno • Nové srdce rybníka • Noua inimă a iazului tău
 O novo coração da sua lagoa • A tó új szíve • Det nya hjärtat av din damm



complete pump

Model: 6000, 8000, 10 000



60%
less power
consumption¹

Accessories: see pages no 156

Tee with flow adjustment (6000-10000)



¹ compared to the previous-generation PFN pumps of similar efficiency

ENG The AQUAJET PFN ECO line includes pumps that are exceptionally power-saving. They consume up to 60% less energy than older devices while maintaining excellent performance parameters, such as pumping capacity and water head. The pumps are ideal for creating water effects and for feeding filters and artificial cascades used in garden ponds.

PL AQUAJET PFN ECO to nowa linia wyjątkowo energooszczędnych pomp. Zużywają nawet 60% energii mniej od starszych urządzeń przy zachowaniu doskonałych parametrów użytkowych, takich jak wydajność i wysokość podnoszenia wody. Idealne do tworzenia efektów rozprysku wody oraz napędu filtrów i kaskad w oczkach wodnych.

DE AQUAJET PFN ECO ist eine neue Produktlinie von außerordentlich energieeffizienten Pumpen. Sie verbrauchen, bei gleichbleibend guten technischen Parametern wie Durchflussleistung und Förderhöhe, bis zu 60% weniger Strom als Geräte älteren Datums. Perfekt zum Erzielen von Wassersprüheffekten und zum Antrieb von Filtern und Wasserfällen in Teichen.

ES AQUAJET PFN ECO es una nueva línea de bombas de bajo consumo. Consumen hasta un 60% menos de energía, que los dispositivos más antiguos, manteniendo excelentes parámetros utilitarios y alto rendimiento de elevación del agua. Permiten crear un chorro perfecto del agua, propulsando filtros y cascadas en estanques.

RUS AQUAJET PFN ECO – это новая линейка высокопроизводительных насосов с исключительно низким уровнем энергопотребления. Потребляя до 60% меньше энергии, чем модели PFN, они сохраняют превосходные эксплуатационные характеристики, такие как производительность и высота подъема воды. Помпы идеально подходят для создания фонтанов и водопадов.

FR AQUAJET PFN ECO est une nouvelle collection de pompes extrêmement économes en énergie. Elles consomment jusqu'à 60% d'énergie en moins que les appareils plus anciens, tout en conservant d'excellentes performances, telles que l'efficacité et la hauteur de l'eau. Parfaites pour créer des effets d'éclaboussures d'eau et pour actionner des filtres et des cascades dans les bassins.

IT AQUAJET PFN ECO è una nuova linea di pompe a risparmio energetico. Utilizzano fino al 60% di energia meno dei vecchi dispositivi, mantenendo ottimi parametri prestazionali, come la portata e l'altezza di sollevamento dell'acqua. Ideali per la creazione di giochi d'acqua e per l'alimentazione di filtri e cascate nei laghetti da giardino.

CZ AQUAJET PFN ECO je nová řada mimořádně energeticky úsporných čerpadel. Spotřebují až o 60% méně energie než starší zařízení při zachování vynikajících užitkových parametrů, jakými jsou například výkon a výška zvedání vody. Ideální k vytváření efektů stříkající vody a pohonů filtrů a kaskád v jezírkách.

RO AQUAJET PFN ECO este o nouă linie de pompe eficiente energetic. Consumă cu până la 60% mai puțină energie decât dispozitivele mai vechi, menținând în același timp performanțe excelente, cum ar fi eficiența și înălțimea de ridicare a apei. Ideale pentru crearea efectelor de stropire (pulverizare a apei), de asemenea aceste pompe acționează filtrele și cascadele din iazuri.

PT AQUAJET PFN ECO é uma nova linha de bombas que poupam energia de forma excepcional. Consomem até 60% menos energia do que os aparelhos mais velhos mantendo os excelentes parâmetros de uso, tais como o rendimento e o nível de elevação da água. Ideais para criar o efeito de salpicos de água e acionamento de filtros e cascatas em espelhos de água.

HU Az AQUAJET PFN ECO kivételes energiatakarékos szivattyúk vonala. Akár 60%-kal kevesebb energiát fogyasztanak, mint a régebbi berendezések, de továbbra is fenntartják a nagyszerű használati paramétereiket, olyanokat, mint a szivattyúzási teljesítmény és a víz emelési magassága. Ideálisak vízszórási effektusok létesítésére, valamint szűrők és kaskádok meghajtására a kerti tavakban.

SE AQUAJET PFN ECO är en ny serie av extremt energisnåla pumpar. De förbrukar upp till 60% mindre energi än äldre apparater samtidigt som de bibehåller utmärkta prestanda, såsom effektivitet och pumphöjd. Perfekta för att skapa olika vatteneffekter samt driva filter och kaskader i dammar.



AQUAJET PFN ECO	6 000	8 000	10 000	15 000	25 000
Wattage [W]	29	52	69	125	260
Max Output [l/h]	6000	7500	9000	14000	24 000
Max Head [m]	3,5	5	6	6,5	6,8
Cord Length [m]	10	10	10	10	10
Input [inch]	¾ - 1 - 1½	¾ - 1 - 1½	¾ - 1 - 1½	1 - 1¼ - 2	1½ - 1¼ - 2
Output [inch]	¾ - 1 - 1½	¾ - 1 - 1½	¾ - 1 - 1½	1 - 1¼ - 2	1½ - 1¼ - 2
Trade Pack [Qty]	6	6	6	1	1
Product Code	115028	115026	115027	115029	122923
EAN Code					
Prefilter	103196	103196	103196	-	-

144

AQUAJET PFN

For small ponds • Do małych stawów • Für kleine Teiche
 Para pequenos estanques • Для небольших прудов • Pour les petits étangs
 Per piccoli stagni • Pro malé rybníky • Pentru iazuri mici
 Para pequenas lagoas • Kis tavak esetén • För små dammar



Accessories: see pages no 156

Flow adjustment

Accessories



ENG Small fountain pumps with sponge pre-filters. Designed to pump and aerate water in small ponds; can also be used to feed algae eliminators. The pumps not only create attractive water-splashing effects but also provide mechanical and biological filtration. Accessories include the decorative AQUAPLAY fountain nozzles (see p. 154).

IT Piccole pompe per fontane, equipaggiate di prefiltri in spugna, destinate all'ossigenazione e alla pulizia dell'acqua in piccoli laghetti da giardino e per alimentare gli sterilizzatori per l'eliminazione delle alghe. Permettono i giochi d'acqua decorativi e il filtraggio meccanico e biologico. Accessori: ugelli decorativi per fontane AQUAPLAY (vedi pag. 154).

PL Małe pompy fontannowe wyposażone w prefiltry gąbkowe dedykowane do napowietrzania i oczyszczania wody w niedużych oczkach wodnych oraz do napędu eliminatorów glonów. Zapewniają efekt dekoracyjnego rozprysku wody oraz filtrację mechaniczną i biologiczną. Akcesoria – dekoracyjne dysze fontannowe AQUAPLAY (patrz str. 154).

CZ Malá fontánová čerpadla vybavená pevnými pěnovými předfiltry jsou určena k provzdušňování a očišťování vody v malých jezírkách a k pohonu odstraňovačů řas. Poskytují dekorativní efekt stříkající vody a také mechanickou a biologickou filtraci. Příslušenství – dekorativní fontánové trysky AQUAPLAY (viz strana 154).

DE Kleine Springbrunnenpumpen, die mit schwammgefüllten Vorfiltern ausgestattet sind und zur Durchlüftung und Reinigung des Wassers in kleinen Teichen sowie zum Antrieb von Algenvernichtern vorgesehen sind. Sie sorgen für dekorative Spritzeffekte und eine effiziente mechanische und biologische Filtration – dekorative Springbrunnenaufsätze AQUAPLAY (siehe Seite 154).

RO Pompe mici pentru fântâni (arteziene) cu prefiltre de burete dedicate pentru aerarea și purificarea apei în iazuri mici și pentru acționarea eliminatoarelor de alge. Asigură efectul stropilor de apă decorativi, precum și filtrarea mecanică și biologică. Accesorii – duze decorative pentru arteziene AQUAPLAY (vezi pag. 154).

ES Pequeñas bombas de fuente, equipadas con filtros previos de esponja, diseñadas para airear y limpiar el agua en pequeños estanques, así como, propulsar los dispositivos eliminadores de algas. Garantizan un efecto decorativo del chorro de agua, junto a la filtración mecánica y biológica. Accesorios – toberas decorativas de fuente AQUAPLAY (ver pag. 154).

PT Pequenas bombas de fontes equipadas em pré-filtros de esponja dedicadas a arejar e limpar a água em pequenos espelhos de água e para acionar eliminadores de algas. Garantem o efeito de salpico decorativo e a filtração mecânica e biológica. Acessórios – tuberais decorativas de fonte AQUAPLAY (veja página. 154).

RUS Небольшие фонтанные помпы для декоративных прудов. Совместимы с фильтрами, фонтанными насадками, каскадами и ультрафиолетовыми стерилизаторами. Телескопическая фонтанная насадка и губка – префильтр в комплекте. Дополнительно можно приобрести декоративные фонтанные насадки AQUAPLAY (см. стр. 154).

HU Kis szökőkút szivattyúk, felszerelve szivacs előszűrővel, dedikálva a víz tisztítására és levegőztetésére a kisebb kerti tavakban, valamint az alga eltávolítók meghajtására. Biztosítanak egy dekorációs effektusú vízsórást, mechanikai és biológiai szűrést. Tartozékok – AQUAPLAY dekorációs szökőkút fúvókák (lásd a 154 oldalon).

FR Des petites pompes fontaine équipées des préfiltres en éponge, destinées à l'aération et à la purification de l'eau dans les petits bassins et à l'actionnement des éliminateurs d'algues. Elles assurent l'effet de l'éclaboussure décorative de l'eau ainsi que la filtration mécanique et biologique. Les accessoires – des buses fontaine décoratives AQUAPLAY (voir page 154).

SE Små fontänpumpar som är utrustade med svampfilter, avsedda för syresättning och rening av vatten i små dammar samt drift av algborttagare. De skapar effekter av dekorativt vattenstänk och bidrar med mekanisk och biologisk filtrering. Tillbehör – dekorativa fontänmunstycken AQUAPLAY (se sida 154).



AQUAJET PFN	500	1000	1500	2000
Wattage [W]	4,4	11	22	27
Max Output [l/h]	500	1000	1500	2000
Max Head [m]	0,7	1,1	1,6	1,9
Cord Length [m]	1,5	5	5	5
Trade Pack [Qty]	18	6	6	6
Product Code	109433	109435	109436	109437
EAN Code				
Sponge Cartridge	101235	101336	101336	101336

146

AQUAJET PFN

For medium ponds • Do średnich stawów • Für mittlere Teiche
 Para estanques medianos • Для средних прудов • Pour les étangs moyens
 Per stagni medi • U středních rybníků • Pentru iazuri medii
 Para lagoas médias • Közepes tavakhoz • För medelstora dammar



Accessories: see pages no 156

Tee with flow adjustment



Accessories



- ENG** A line of fountain pumps designed for feeding pond filters (by AQUAEL or other brands) in medium-sized ponds. A dual mechanical pre-filter prevents clogging, which significantly increases the time of operation between maintenances. Can operate in or outside the pond. Accessories include the decorative AQUAPLAY fountain nozzles (see p. 154).
- PL** Linia pomp fontannowych dedykowana do napędu filtrów stawowych np. AQUAEL w średniej wielkości oczkach wodnych. Podwójny prefiltr mechaniczny chroni je przed zapychaniem, dzięki czemu znacznie wydłuża się okres pomiędzy pracami konserwacyjnymi. Mogą pracować również poza oczkiem wodnym. Akcesoria – dekoracyjne dysze fontannowe AQUAPLAY (patrz str. 154).
- DE** Produktlinie von Springbrunnenpumpen zum Antrieb von Teichfiltern – wie AQUAEL-Filtern – in Teichen mittlerer Größe. Der doppelte mechanische Vorfilter schützt die Pumpen vor einem Verstopfen, wodurch sich die Zeit zwischen den notwendigen Gerätewartung deutlich verlängern lässt. Sie können auch außerhalb des Wassers betrieben werden. Zubehör – dekorative Springbrunnenaufsätze AQUAPLAY (siehe Seite 154).
- ES** Una línea de bombas de fuentes, diseñada para propulsar filtros en estanques, por ej. AQUAEL, en estanques de mediano tamaño. El doble filtro previo de filtración mecánica, evita que la bomba quede obstruida, prolongando el tiempo entre revisiones. Pueden ser montadas también fuera del estanque. Accesorios – toberas decorativas de fuente AQUAPLAY (ver pág. 154).
- RUS** Фонтанные помпы предназначены для использования в качестве насоса для прудовых фильтров производства фирмы AQUAEL и других производителей. Используются в прудах среднего размера. Двойной пластиковый фильтр защищает помпы от попадания крупных частиц грязи, что значительно увеличивает время работы без необходимости обслуживания. В комплекте идёт фонтанная насадка для создания декоративного эффекта. Устройства могут работать как погруженными в воду, так и вне пруда. Дополнительно можно приобрести декоративные фонтанные насадки AQUAPLAY (см. стр. 154).
- FR** La collection de pompes fontaine destinées à l'actionnement des filtres de bassin, p. ex. AQUAEL pour les bassins de taille moyenne. Le double préfiltre mécanique les protège du colmatage, ce qui augmente considérablement le temps entre les travaux de maintenance. Elles peuvent également être utilisées à l'extérieur du bassin. Les accessoires – des buses fontaine décoratives AQUAPLAY (voir page 154).
- IT** Linea di pompe per fontane, dedicate all'alimentazione di filtri per laghetto, ad esempio AQUAEL, in laghetti di medie dimensioni. Il doppio prefiltro meccanico le protegge da intasamenti, e grazie a ciò si diradano gli interventi di manutenzione. Possono funzionare anche fuori dall'acqua. Accessori: ugelli decorativi per fontane AQUAPLAY (vedi pag. 154).
- CZ** Řada fontánových čerpadel je určena k pohonu jezírkových filtrů, např. AQUAEL ve středně velkých jezírkách. Dvojitý mechanický předfiltr je chrání před zanesením, čímž se výrazně prodlužuje časový interval mezi údržbami. Mohou pracovat také mimo jezírka. Příslušenství – dekorativní fontánové trysky AQUAPLAY (viz strana 154).
- RO** O linie de pompe pentru fântâni dedicată antrenării filtrelor de iazuri ex. AQUAEL pentru iazuri de dimensiuni medii. Un filtru mecanic dublu le protejează împotriva înfundării, ceea ce mărește semnificativ timpul dintre lucrările de întreținere. De asemenea pot acționa și în afara iazului. Accesorii – duze decorative pentru arteziene AQUAPLAY (vezi pag. 154).
- PT** Linha de bombas de fontes dedicada a acionar filtros de lagoas por exemplo AQUAEL em espelhos de água de dimensão média. Pré-filtro duplo mecânico protege-as contra o entupimento, por isso o período entre trabalhos de conservação alarga-se consideravelmente. Podem trabalhar também fora do ponto de água. Acessórios – tubeiras decorativas de fonte AQUAPLAY (veja página. 154).
- HU** Szökőkút szivattyúk vonala, dedikálva pl. az AQUAEL tavi szűrőinek meghajtására közepes nagyságú kerti tavakban. A kétszeres mechanikus előszűrő védi őket az eldugulástól, ennek köszönhetően jelentősen meghosszabbodik a karbantartási munkák közti idő. Működhetnek a kerti tavon kívül felállítva is. Tartozékaik – dekorációs AQUAPLAY szökőkút fűvókák (lásd a 154 oldalon).
- SE** En serie fontänpumpar avsedda för drift av dammfilter, t.ex. AQUAEL, i medelstora dammar. Dubbelt mekaniskt förfilter skyddar mot igensättning, vilket förlänger väsentligt tiden mellan underhållsarbetet. De kan också arbeta utanför dammen. Tillbehör – dekorativa fontänmunstycken AQUAPLAY (se sida 154).



AQUAJET PFN	3500
Wattage [W]	42
Max Output [l/h]	3500
Max Head [m]	2
Cord Length [m]	5
Input [inch]	3/4 - 1 - 1 1/2
Output [inch]	3/4 - 1 - 1 1/2
Trade Pack [Qty]	6
Product Code	109844
EAN Code	
Prefilter	103196

148

MAXI PONDFILTER

Universal pond filter • Uniwersalne filtry stawowe • Universal Teichfilter
Filtros universales para estanques • Универсальные прудовые фильтры
Filtres universels pour les étangs • Filtri stagni universali • Univerzální filtry rybníků
Filtre pentru iazuri universale • Filtros de lagoa universais
Univerzális tavaszi szűrők • Universal dammfilter



Easy opening system



Dekor filter as a flower-bed



ENG Carefully selected filter media guarantee efficient mechanical and biological filtration. The filters do not require frequent cleaning.

DEKOR is an external pond filter designed in the form of an ornamental pot in which plants can be planted.

The versatile MAXI pond filters are designed to operate either in or out of water.

PL MAXI – uniwersalne filtry stawowe przeznaczone zarówno do pracy w zanurzeniu jak i na zewnątrz oczka wodnego. Dzięki starannie dobranym mediom zapewniają wydajną filtrację mechaniczną i biologiczną. Nie wymagają częstego czyszczenia.

DEKOR – ozdobny zewnętrzny filtr stawowy w postaci dekoracyjnej donicy w której można posadzić rośliny.

DE MAXI – universelle Teichfilter, die sowohl zum Betrieb vollständig im Wasser eingetaucht als auch außerhalb des Teiches im Trockenem vorgesehen sind. Die gezielt gewählten Filtermedien sorgen für eine effiziente mechanische und biologische Filterung. Sie erfordern keine häufige Reinigung.

DEKOR – wirkungsvoller Teich-Außenfilter in Form eines dekorativen Pflanztopfs, der gepflanzt werden kann.

ES MAXI – universales filtros de estanque, destinados para funcionar tanto sumergidos dentro como fuera del estanque. Gracias a los medios filtrantes elegidos, ofrecen excelente filtración mecánica y biológica. No requieren limpieza frecuente.

DEKOR – un filtro exterior independiente, para estanque, con forma de tiesto decorativo, que pueden albergar una planta.

RUS MAXI – универсальные прудовые фильтры, предназначенные для работы как при погружении в воду, так и за пределами пруда. Благодаря правильно подобранным наполнителям они обеспечивают эффективную механическую и биологическую фильтрацию воды. Не требуют частой чистки.

DEKOR – фильтр для садового пруда, который сам может стать элементом декора, так как в его крышке предусмотрено место для установки цветочных горшков. Так фильтр превратится в клумбу. Фильтр рассчитан на непрерывную работу. Устанавливается исключительно снаружи водоема.

FR MAXI – des filtres de bassin universels. Fonctionnent aussi bien dans l'eau qu'à l'extérieur du bassin. Grâce à des substrats soigneusement sélectionnés, ils assurent une filtration mécanique et biologique efficace. Ils ne nécessitent pas de nettoyage fréquent.

DEKOR est un filtre externe pour le bassin, sous la forme d'un pot décoratif dans lequel on peut mettre des plantes.

IT MAXI – filtri per laghetti universali, destinati sia al funzionamento in immersione che fuori dall'acqua. Grazie ai mezzi di filtraggio accuratamente scelti assicurano un'efficace filtraggio meccanico e biologico. Non richiedono pulizia frequente.

DEKOR – filtro per laghetto, sotto forma di vaso decorativo nel quale è possibile inserire delle piante.

CZ MAXI – univerzální jezírkové filtry určené jak pro práci při ponoření, tak vně zahradního jezírka. pečlivě vybraná média poskytují efektivní mechanickou a biologickou filtraci. Nevyžadují časté čištění.

DEKOR – dekorativní vnější jezírkový filtr v podobě dekorativního květináče, kde si můžete zasadit rostliny.

RO MAXI – filtre universale pentru iazuri concepute atât pentru lucrări de imersie, cât și pentru lucrări în afara iazurilor. Datorită mediilor atent selectate, ele asigură o filtrare mecanică și biologică eficientă. Nu necesită curățare frecventă.

DEKOR – filtru exterior decorativ pentru iazuri sub forma unui vas decorativ în care plantele pot fi plantate.

PT MAXI – filtros de lagoa universais destinados tanto ao trabalho submerso como fora do ponto de água. Graças aos média escolhidos com esmero garantem uma filtragem mecânica e biológica eficiente. Não requerem lavagem frequente.

DEKOR – filtro de lagoa externo decorativo na forma de um pote para flores decorativo no qual pode-se plantar plantas.

HU MAXI – univerzális tavi szűrők, rendeltetésük szerint működhetnek a víz alá merítve, vagy a kerti tavon kívül is. A gondosan megválasztott szűrőközegeknek köszönhetően hatékony mechanikai és biológiai szűrést biztosítanak. Nincs szükség a gyakori tisztításukra.

DEKOR – egy díszes külső tavi szűrő, alakja egy dekorációs virágcserepre emlékeztet, amelyben növények telepíthetők.

SE MAXI – universella dammfilter avsedda för drift både i nedsänkt läge som utanför dammen. Tack vare noggrant utvalda medier säkerställer de effektiv mekanisk och biologisk filtrering. De är inte i behov av frekvent rengöring.

DEKOR – Dekorativt ytterfilter för dammar i form av växtkruka där man kan plantera växter.



PONDFILTER	DEKOR	MAXI	MAXI 1	SUPER MAXI
Recommended Pond Volume [m ³]	5	5	10	25
Recommended PFN Pump	3500/ECO 6000	3500/ECO 6000	3500/ECO 6000/ECO 8000	ECO 6000/ECO 8000/ECO 10000
Input/Output [inch]	¾	¾	¾	1
Trade Pack [Qty]	1	1	1	1
Product Code	102467	101671	101721	102466
EAN Code	5 905546 001748 >	5 905546 000185 >	5 905546 014830 >	5 905546 001731 >
 Coco-mat	101203	101175	101494	101196
 Sponge	100277	101338	100165	100101

150

KLARJET

Fountain-filter set • Zestaw filtracyjno-fontanny • Filter- und Springbrunnen-Set
 Juego de filtración y fontana • Фильтрационный комплект для пруда
 Kit de filtration et de fontaine • Filtro e set fontana • Filtr a sada fontán • Filtru și set de fantani
 Conjunto de filtro e fonte • Szűrő és szökőkút • Filter och fountain set



Universal adapter



Efficient fountain and filtration



ENG The KLARJET filtration and fountain sets provide ideal living conditions for fish and plants living in a pond. Each set includes a carefully selected filter, a pump, an algae eliminator, and a water supply hose. Installed outside the pond, they will not only create ornamental water effects but also keep the water clean. They are easy to install and do not require frequent cleaning.

PL Kompletnie zestawy filtracyjno-fontannowe do oczek wodnych – zapewniają idealne warunki dla ryb i roślin. Zawierają starannie dobrany filtr i pompę, a także eliminator glonów oraz wąż doprowadzający wodę. Zainstalowane na zewnątrz oczka gwarantują czystą wodę i dekoracyjny efekt rozprysku wody. Ich zaletą jest również prosta instalacja i brak konieczności częstego czyszczenia.

DE Komplett ausgestattete Filter-Springbrunnen-Sets für Teiche, die ideale Bedingungen für Pflanzen und Tiere sicherstellen. Sie bestehen aus passend gewählten Filtern und Pumpen und außerdem aus einem Algenvernichter und einem Wasserzulaufschlauch. Sie werden außerhalb des Teiches installiert und sorgen für sauberes, klares Wasser und dekorative Sprüheffekte. Ein großer Vorteil ist der ausgesprochen unkomplizierte Einbau und dass nicht oft gereinigt werden müssen.

ES Completos conjuntos de filtrado de estanques y fuentes – garantizan excelentes condiciones de vida, para peces y plantas. Contiene un filtro especialmente elegido y una bomba, así como, dispositivo eliminador de algas y manguera de suministro de agua. Instalados en exterior del estanque, garantizan un agua limpia y efecto decorativo del chorro. Los conjuntos resultan fáciles de montar y no requieren limpieza frecuente.

RUS Прудовый комплект KLARJET – оптимальное решение для садового пруда. В комплект входят помпа и фильтр со встроенным стерилизатором, который обеспечивает 3 типа очистки воды: механическую (губки), биологическую (биошары), ультрафиолетовую стерилизацию. Устанавливаются за пределами пруда. Их преимуществом является также простота установки и отсутствие необходимости в частой чистке.

FR Des kits complets de filtration et de fontaine pour les bassins. Ils assurent les conditions idéales pour les poissons et les plantes. Ils contiennent un filtre et une pompe, soigneusement sélectionnés, ainsi qu'un éliminateur d'algues et un tuyau d'alimentation en eau. La maille, installée à l'extérieur, garantit l'eau propre et un effet d'éclaboussures décoratives. Ils possèdent deux avantages supplémentaires: une facilité d'installation et pas de nécessité de nettoyage fréquent.

IT Pompa per fontana con filtro per laghetti da giardino: assicura le condizioni ideali per pesci e piante. Composta da pompa, filtro accuratamente scelto, sterilizzatore per l'eliminazione delle alghe e tubo per l'invio dell'acqua. Installata fuori dall'acqua assicura la sua pulizia e crea giochi d'acqua decorativi. Si caratterizza anche per la semplicità di installazione e interventi di pulizia non frequenti.

CZ Kompletní filtrační a fontánové sety pro zahradní jezírka – poskytují ideální podmínky pro ryby a rostliny. Obsahují pečlivě vybraný filtr a čerpadlo, jakož i odstraňovač řas a přírodní hadiči vody. Instalované na vnější straně zahradního jezírka zaručují čistou vodu a dekorativní efekt střikající vody. Jejich výhodou je také snadná instalace a to, že nepotřebují časté čištění.

RO Seturi complete de filtrare pentru iazuri (ochiuri de apă) – asigură condiții ideale pentru pești și plante. Conțin un filtru și o pompă de calitate, precum și un eliminador de alge și un furtun de alimentare cu apă. Plasate la exteriorul iazului garantează o apă curată și efectul decorativ de stropi de apă. Avantajul lor este simplitatea instalării și nu necesită curățare frecventă.

PT Jogos completos de filtragem com fonte para espelhos de água – garantem condições ideais para peixes e plantas. Contêm um filtro cuidadosamente escolhido e uma bomba, bem como um eliminador de algas e uma mangueira que conduz a água. Instalados fora do espelho de água, garantem água limpa e um efeito decorativo de salpico de água. A sua vantagem consiste também na simplicidade de instalação e a falta de necessidade de limpeza frequente.

HU Komplett szűrő-szökőkút készletek a kerti tavakhoz – ideális feltételeket teremtenek a halak és a növények számára. Tartalmaznak egy gondosan kiválasztott szűrőt és egy szivattyút, egy alga eltávolítót, valamint egy tömlőt a víz odavezetésére. A kerti tavon kívül felállítva tiszta vizet és egy dekorációs vízsórást biztosítanak. Előnyük a felállítás egyszerűsége, és a gyakori tisztításuk is felesleges.

SE Komplett filterrings- och fontänsset för dammar – säkerställer idealiska förhållanden för fiskar och växter. Innehåller ett noggrant utvalt filter och pump samt algborttagare och vattenförsörjnings slang. Apparaten som installeras utanför dammen garanterar rent vatten och dekorativ stänkeffekt. Fördel är också enkel installation och att de inte behöver frekvent rengöring.



KLARJET	10000	15000
Recommended Pond Volume [m ³]	10	15
PFN Pump Included	3500	8000
Input/Output [inch]	½ - ¾ - 1	½ - ¾ - 1
Trade Pack [Qty]	1	1
Product Code	102592	102576
EAN Code		
 Coco-mat	101494	101196
 Sponge	100165	100101

152

KLARPRESSURE UV

Filtration power • Moc filtracji • Kraftvolle Filterung

Potencia de filtración • Мощная фильтрация • Puissance de filtration

Potere di filtrazione • Filtrační výkon • Puterea de filtrare

Poder de filtração • Szűrési teljesítmény • Filtrierungskraft

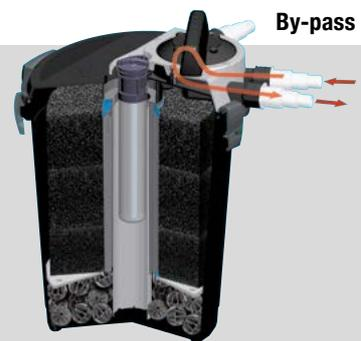
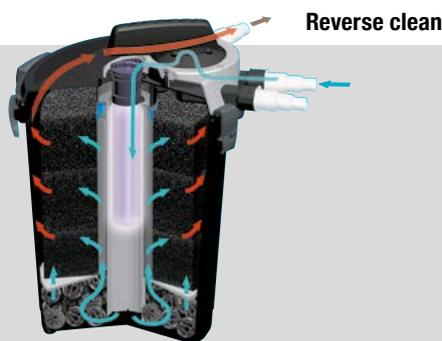

ENG An advanced pressure filter designed for water purification in medium-sized ponds. Thanks to high internal pressure and the built-in algae eliminator, the filter will make the water perfectly clean in a short time. The built-in self-cleaning system removes the need for tedious filter maintenance.

PL Nowoczesny filtr ciśnieniowy przeznaczony do oczyszczania wody w średniej wielkości oczkach wodnych. Dzięki wysokiemu ciśnieniu w jego wnętrzu oraz wbudowanemu eliminatorowi glonów w krótkim czasie zapewnia perfekcyjną przejrzystość wody. Wbudowany system samooczyszczania dodatkowo eliminuje konieczność tradycyjnej konserwacji filtra.

DE Moderner Druckfilter zum Reinigen des Wassers in Teichen mittlerer Größe. Durch den hohen Druck im Innern und den integrierten Algenvernichter sorgt das Gerät innerhalb kurzer Zeit für perfekt klares Wasser. Durch das integrierte Selbstreinigungssystem entfällt außerdem die Notwendigkeit einer herkömmlichen Wartung des Filters.

ES Un moderno filtro de presión, destinado para limpiar el agua, en estanques de mediano tamaño. Gracias a la gran presión interior y dispositivo eliminador de algas incorporado, en poco tiempo depura perfectamente el agua. El sistema de auto limpieza incorporado, elimina la necesidad de mantenimiento tradicional del filtro.

RUS Напорный фильтр KLARPRESSURE UV 8000 осуществляет комплексную трехэтапную очистку воды: механическая фильтрация (губка), биологическая фильтрация (биошары) и ультрафиолетовая стерилизация. Благодаря встроенной функции «AUTOCLEAN», фильтр легко чистить. Один поворот рычага управления, и вода меняет направление течения, смывая все накопившиеся в фильтре загрязнения и выводя их через отдельный штуцер. Фильтр AQUAEL KLARPRESSURE UV 8000 можно устанавливать вне пруда ниже уровня воды.

FR Un filtre à pression moderne conçu pour purifier l'eau dans les bassins de taille moyenne. Grâce à la haute pression dans son intérieur et l'éliminateur d'algues intégré, il assure une parfaite clarté de l'eau en peu de temps. Le système de nettoyage automatique intégré élimine également le besoin d'entretien traditionnel du filtre.

IT Moderno filtro a pressione per la pulizia dell'acqua nei laghetti da giardino di medie dimensioni. Grazie all'alta pressione al suo interno e allo sterilizzatore incorporato per l'eliminazione delle alghe, assicura in breve tempo la limpidezza perfetta dell'acqua. Il sistema di autopulizia inoltre elimina la necessità di manutenzione tradizionale del filtro.

CZ Moderní tlakový filtr určený k čištění vody ve středně velkých zahradních jezírkách. Vysoký tlak v jeho vnitřku a vestavěný odstraňovač řas zajišťují v krátkém čase perfektní průhlednost vody. Vestavěný systém samočištění navíc eliminuje potřebu tradiční údržby filtru.

RO Un filtru modern de presiune destinat purificării apei în iazuri de dimensiuni medii. Datorită presiunii ridicate din interior precum și a eliminatorului de alge încorporat, în scurt timp asigură transparența perfectă a apei. Sistemul de auto-curățare încorporat elimină necesitatea întreținerii tradiționale a filtrelor.

PT Filtro de pressão moderno destinado a limpar água em espelhos de água de tamanho médio. Graças à alta pressão no seu interior e graças ao eliminador de algas montado no filtro, garante em pouco tempo uma perfeita claridade da água. O sistema de autolimpeza montado no filtro elimina adicionalmente a necessidade da tradicional conservação do filtro.

HU Nyomás alatti korszerű szűrő, rendeltetése szerint közepes nagyságú kerti tavakban szolgál a víz tisztítására. A a belsejében uralkodó nagy nyomásnak valamint a beépített alga eltávolítónak köszönhetően, rövid idő alatt biztosítja a víz tökéletes átlátszóságát. A beépített öntisztító rendszer továbbá kiküszöböli a szűrő hagyományos ápolásának szükségességét.

SE Modernt tryckfilter avsedd för att rena vatten i medelstora dammar. Tack vare det höga trycket och den inbyggda algborttagaren på kort tid säkerställs perfekt vattenklarhet. Inbyggt system för självrensning eliminerar också behovet av traditionellt filterunderhåll.



KLARPRESSURE UV 8000

Sterilizer UV-C [W]	11
Recommended Pond Volume [m ³]	8
Recommended PFN Pump	3500
Input/Output [inch]	¾ - 1 - 1½
Trade Pack [Qty]	1
Product Code	102150
EAN Code	5 905546 043533 >
Sponge	100418



154

STERILIZER UV

Fights algae • Zwalcza glony • Bekämpft Algen
Combate las algas • Борьба с водорослями • Combat les algues
Combatte le alge • Воjuje s řasami • Combate algele
Combate algas • Az algák ellen harcol • Bekämpar alger



Easy bulb change



ENG The STERILIZER UV PS algae eliminators are especially designed to operate in ponds. They keep the water crystal-clear by successfully removing floating algae. In addition, the sterilisers destroy pathogenic microbes to protect fish from diseases.

PL STERILIZER UV PS to linia eliminatorów glonów dedykowana do pracy w oczkach wodnych. Skutecznie niszczy glony pływające zapewniając przejrzystą wodę w stawie. Dodatkowo eliminują chorobotwórcze drobnoustroje zabezpieczając ryby przed chorobami.

DE STERILIZER UV PS ist die Bezeichnung unserer Linie von Algenvernichtern zum Einsatz in Teichen. Sie vernichten wirksam Schwebalgen und sorgen für klares Wasser im Teich. Außerdem entfernen sie Krankheitserreger und schützen die Fische so vor möglichen Erkrankungen.

ES STERILIZER UV PS es una línea de dispositivos eliminadores de algas, diseñada para ser utilizada en estanques. Destruye eficazmente las algas flotadoras, garantizan la transparencia del agua. Además, elimina microorganismos patógenos, protegiendo a los peces de enfermedades. Los modelos 15, 30 y 55 W cuentan con carcasa de aluminio, para prolongar su vida útil.

RUS Линейка стерилизаторов STERILIZER UV PS помогает эффективно уничтожать плавающие споры водорослей и болезнетворные микроорганизмы, тем самым повышая прозрачность воды в пруду и защищая рыб от болезней.

FR STERILIZER UV PS est une gamme d'éliminateurs d'algues destinés aux bassins. Ils détruisent efficacement les algues flottantes en fournissant de l'eau claire dans le bassin. En plus, ils éliminent les microorganismes pathogènes, protégeant les poissons contre les maladies.

IT STERILIZER UV PS è una linea di sterilizzatori per l'eliminazione delle alghe destinata ai laghetti da giardino. Distrugge efficacemente le alghe fluttuanti assicurando acqua limpida nel laghetto. Inoltre elimina i microrganismi patogeni proteggendo i pesci dalle malattie.

CZ STERILIZÉR UV PS je řada odstraňovačů řas určená pro práci v jezírkách. Účinně ničí plovoucí řasy a zajišťují průhlednou vodu v jezírku. Kromě toho eliminuje patogenní mikroorganismy a chrání ryby před nemocemi.

RO STERILIZER UV PS este o linie de eliminatori de alge destinată funcționării în ochiuri de apă (iazuri). Distrug efectiv algele plutitoare, asigurând apă transparentă în iaz. În plus, elimină microorganismele patogene, protejând peștii împotriva bolilor.

PT STERILIZER UV PS é uma linha de eliminadores de algas dedicada ao trabalho em espelhos de água. Destroem eficazmente algas flotantes garantindo água transparente na lagoa. Além disso eliminam microorganismos patogénicos protegendo os peixes contra doenças.

HU STERILIZER UV PS – ez az alga eltávolítók vonala, dedikálva a kerti tavakban való működésre. Hatékonyan megsemmisítik az úszó algákat, a tóban átlátszó vizet biztosítva. Ráadásként eltávolítják a betegségeket okozó mikroorganizmusokat, ezzel biztosítva a halakat betegségek ellen.

SE STERILIZER UV PS är en serie algborttagare avsedda för drift i dammar. Effektivt avlägsnar flytande alger och ger transparent vatten i dammen. Dessutom eliminerar de patogena mikroorganismer och skyddar fisk från sjukdomar.



STERILIZER UV PS-9W

Max Pond Volume [m³] 10
 Input / Output [inch] ½ - ¾ - 1
 Trade Pack [Qty] 1
 Product Code 102296
 EAN Code  5 905546 014984
 Bulb 200173

156

AQUAPLAY

Exchangeable fountain nozzles • Wymienne dysze fontannowe
Austauschbare Fontänendüsen • Intercambiables toberas de fuente
Сменные фонтанные насадки • Tuyères de fontaine interchangeables
Ugelli per fontana intercambiabili • Vyměnitelné vodotěsné trysky
Duză fântână schimbătoare • Bocais de fonte intercambiáveis
Cserélhető szökőkút fúvókák • Utbytbara fontänmunstycken



KR-1



KR-3



KR-MAX



Three different tips (KR-1)



Four different tips (KR-3)



Huge tip for big pumps (KR-MAX)



- ENG** Replaceable fountain nozzles designed for creating water effects. Compatible with a number of AQUAJET pumps. Their installation is very simple and only takes a few minutes. The water spray can be adjusted, which is especially useful in smaller ponds.
- PL** Wymienne dysze fontannowe służące do tworzenia różnorodnych efektów rozprysku wody. Przystosowane do współpracy z różnymi modelami pomp AQUAJET. Ich instalacja jest bardzo prosta i zajmuje zaledwie kilka minut.. Umożliwiają ograniczenie pryskania wody co jest szczególnie przydatne zwłaszcza w mniejszych oczkach wodnych.
- DE** Wechselbare Springbrunnenaufsätze zum Erzeugen von Wassersprüheffekten. Ausgelegt zum Einsatz mit unterschiedlichen AQUAJET Pumpenmodellen. Sie lassen sich ausgesprochen einfach und innerhalb weniger Minuten installieren und ermöglichen eine Beschränkung des Verspritzens von Wasser, was besonders in kleinen Teichen von Vorteil ist.
- ES** Toberas intercambiables para fuentes, utilizadas para crear diferentes efectos de chorro de agua. Adaptadas para su uso con diferentes modelos de bombas AQUAJET. Su montaje es fácil y requiere apenas unos minutos. Permiten limitar las salpicaduras de agua, rasgo especialmente deseado, en caso de estanques pequeños.
- RUS** Сменные фонтанные насадки, предназначенные для создания разнообразных декоративных эффектов. Три модели совместимы с разными моделями насосов AQUAJET.
- FR** Des buses fontaine interchangeable pour créer divers effets d'éclaboussures d'eau. Adaptés pour fonctionner avec différents modèles de pompes AQUAJET. Leur installation est très simple et ne prend que quelques minutes. Elles permettent de limiter les pulvérisations d'eau, ce qui est particulièrement utile dans les petits bassins.
- IT** Ugelli diffusori di ricambio per fontane, per la creazione di svariati giochi d'acqua. Predisposti per il funzionamento con diversi modelli di pompe AQUAJET. La loro installazione è molto semplice e richiede solamente pochi minuti. Permettono di ridurre gli spruzzi d'acqua, particolarmente utile soprattutto nei laghetti da giardino più piccoli.
- CZ** Výměnné fontánové trysky pro vytváření různých efektů stříkající vody. Navržené pro spolupráci s různými modely čerpadel AQUAJET. Jejich instalace je velmi jednoduchá a trvá jen pár minut. Umožňují omezit rozstříkovaní vody, což je obzvlášť užitečné zejména v případě menších jezírek.
- RO** Duze înlocuibile de fântână pentru crearea efectelor de stropi de apă. Adaptate pentru a funcționa cu diferite modele de pompe AQUAJET. Instalarea lor este foarte simplă și durează doar câteva minute. Asigură limitarea stropirii cu apă care este utilă în cazul iazurilor mai mici.
- PT** Tubeiras substituíveis de fonte que servem para criar diversos efeitos de salpicos de água. Adaptadas a cooperar com diversos modelos de bombas AQUAJET. A sua instalação é muito simples e demora somente alguns minutos. Possibilitam a limitação de salpicos de água, o que é especialmente útil em particular em pequenos espelhos de água.
- HU** Kicsérélhető szökőkút fúvókák, különféle vízsórási effektusok létesítésére szolgálnak. Az AQUAJET szivattyúk különféle modelljeivel való együttműködésre készültek. A felszerelésük igen egyszerű, mindössze néhány percig tart. Lehetővé teszik a vízszórás korlátozását, ami különösen hasznos lehet főleg a kisebb kerti tavakban.
- SE** Utbytbara fontänmunstycken för att skapa olika vattenstänkeffekter. Anpassade att arbeta med olika pumpmodeller AQUAJET. Deras installation är mycket enkel och tar bara några minuter. De har möjlighet att begränsa spridningsområde vilket är särskilt användbart i mindre dammar.

AQUAPLAY
Number of tips
Dedicated for PFN
Product Code
EAN Code

KR-1
3

500

101703



5 905546 000192 >

KR-3
4

1000, 1500, 2000, 3500

103027



5 905546 001465 >

KR-MAX
1

5500, ECO 6000,
ECO 8000, ECO 10000

101232



5 905546 015226 >

158

WINTERHOT PRO, WINTERHOT

Keeping your fish safe in the winter • Bezpieczne ryby zimą • Sicherheit für Ihre Fische im Winter
 Peces seguros en invierno • Безопасность рыб в зимний период • Sécurité des poissons en hiver
 Pesce sicuro in inverno • Bezpečné ryby v zimě • Pește sigur în timpul iernii
 Peixe seguro no inverno • Biztonságos hal a télen • Säker fisk på vintern



Designed to create and keep an ice hole



Solid metal heater

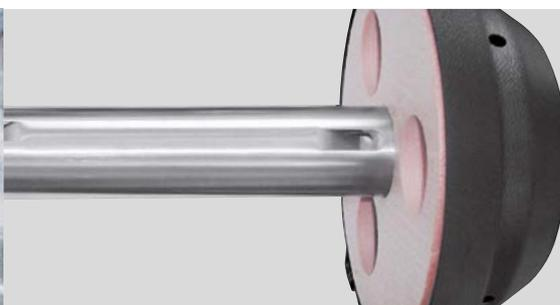

Water circulation (WINTERHOT PRO)



ENG The WINTERHOT floating heaters prevent the surface of a garden pond from complete freezing. In this way, fish will be protected from oxygen deficiency even in intensely cold weather. The WINTERHOT PRO model comes equipped with a circulation pump and an intelligent thermostat, which allows to decrease power consumption by up to 80%.

IT WINTERHOT è un riscaldatore galleggiante che protegge la superficie dell'acqua nel laghetto da giardino dal congelamento completo. Protegge i pesci dall'assenza di ossigeno anche nei periodi di maggior gelo. Il modello WINTERHOT PRO è inoltre fornito di pompa di circolazione e di un termostato intelligente, che permette di ridurre il consumo di energia anche dell'80%.

PL WINTERHOT to pływające grzałki zabezpieczające przed całkowitym zamrożeniem powierzchni wody w oczku wodnym. Chronią ryby przed brakiem tlenu nawet w czasie największych mrozów. Model WINTERHOT PRO wyposażony jest dodatkowo w pompę cyrkulacyjną oraz inteligentny termostat, co pozwala na ograniczenie zużycia energii nawet o 80%.

CZ WINTERHOT jsou plovoucí topítka chránící před úplným zmrazením povrchu vody v jezírku. Chrání ryby před nedostatkem kyslíku i v době největších mrazů. Model WINTERHOT PRO je vybaven navíc oběhovým čerpadlem a chytrým termostatem, což umožňuje snížit spotřebu energie až o 80%.

DE WINTERHOT sind schwimmende Teichheizer, die Wasseroberflächen vor dem vollständigen Vereisen bewahren. Sie schützen Fische auch während lang anhaltender Frostperioden wirksam vor Sauerstoffmangel. Das Modell WINTERHOT PRO ist zusätzlich mit einer Zirkulationspumpe und einem intelligenten Thermostat ausgestattet, wodurch der Energieverbrauch um bis zu 80% gesenkt werden kann.

RO WINTERHOT sunt încălzitoare plutitoare care împiedică înghețarea completă la suprafața apei sau a iazului. Protejează peștii de lipsa de oxigen chiar și pe timp geros. Modelul WINTERHOT PRO este echipat suplimentar cu o pompă de circulație și un termostat inteligent, care permite reducerea consumului de energie cu până la 80%.

ES WINTERHOT es una resistencia flotadora que evita la congelación de la superficie del agua, en estanques. Protege los peces de la falta de oxígeno, incluso con temperatura bajo cero. El modelo WINTERHOT PRO está equipado además con una bomba de circulación y termostato inteligente, que permite reducir el consumo de energía en hasta 80%.

PT WINTERHOT são aquecedores flotantes que protegem contra a total congelação da superfície da água no espelho de água. Protegem os peixes contra a falta de oxigênio mesmo durante os frios mais fortes. O modelo WINTERHOT PRO está equipado adicionalmente com uma bomba de circulação e um termostato inteligente o que permite a limitação do consumo de energia mesmo de 80%.

RUS WINTERHOT – это плавающие нагреватели, предохраняющие поверхность садового пруда от полного замерзания. Благодаря этому кислород будет поступать даже при самых сильных морозах. Модель WINTERHOT PRO дополнительно оборудована циркуляционным насосом и интеллектуальным термостатом, что позволяет сократить энергопотребление даже на 80%.

HU WINTERHOT – ezek úszó fűtők, megakadályozzák a kerti tavak vízfelületének teljes befagyását. Védik a halakat az oxigénhiánytól még a legnagyobb fagyok idején is. A WINTERHOT PRO modell pótlólagosan el van látva egy keringtető szivattyúval és egy intelligens termosztáttal, ami lehetővé teszi az energia fogyasztás csökkentését akár 80%-ban.

FR WINTERHOT comprend des thermoplongeurs flottants qui protègent l'eau de surface du bassin contre la congélation. Ils protègent aussi les poissons contre le manque d'oxygène, même quand il fait très froid. Le modèle WINTERHOT PRO est en plus équipé d'une pompe de circulation et d'un thermostat intelligent, ce qui permet de réduire la consommation d'énergie jusqu'à 80%.

SE WINTERHOT är flytande doppvärmare som skyddar mot en total frysning av vattenytan i dammen. De skyddar fisk mot syrebrist även under den strängaste kylan. Modellen WINTERHOT PRO är dessutom utrustad med en cirkulationspump och en intelligent termostat som gör att energiförbrukningen kan sänkas med upp till 80%.



WINTERHOT

PRO

300

Power [W]

4 or 154

300

Product Code

110531

101604

EAN Code



160

WATERLIGHT

Your garden pond ablaze with lights • Feeria światła w oczku wodnym • Lichtermeere im Teich
Fiesta de luz en tu estanque • Освещение садового пруда • Féerie des lumières dans l'étang
Feerie di luce in uno stagno • Květy světla v rybníku • Speerie de lumină într-un iaz
Feerie de luz em uma lagoa • A tavak fényében egy tóban • Feerie av ljus i en damm



Four light filters

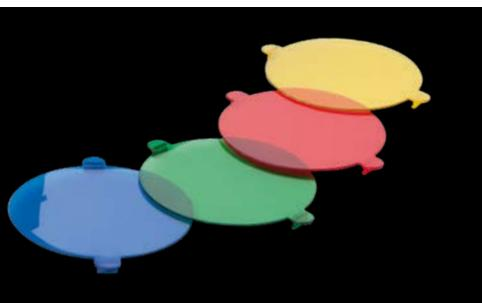

Magnetic base (WATERLIGHT LED PLUS)



WATERLIGHT QUADRO



ENG WATERLIGHT LED PLUS is a modern energy-saving LED lamp intended for use either above the water surface or while submerged in the pond. The box includes a magnetic base to facilitate installation and four light filters of different colours.

WATERLIGHT QUADRO is a versatile pond lamp that consists of four interlinked reflectors. Safe 12V power supply.

PL WATERLIGHT LED PLUS to nowoczesna, energooszczędna lampa ledowa do stosowania zarówno nad wodą jak i we wnętrzu oczka wodnego. Posiada magnetyczną podstawę ułatwiającą instalację oraz cztery różne filtry barwne.

WATERLIGHT QUADRO – uniwersalna lampa oświetleniowa do oczek wodnych składająca się z czterech zintegrowanych ze sobą reflektorków. Bezpieczne zasilanie 12 V.

DE WATERLIGHT LED DEUS ist eine moderne, energieeffiziente LED-Lampe, die sowohl oberhalb des Wasserspiegels als auch im Teich versenkt zum Einsatz kommen kann. Sie besitzt einen Magnetsockel für einen einfacheren Einbau und vier verschiedene Farbfilter. WATERLIGHT QUADRO – universelle Teichlampe, die aus vier miteinander integrierten Reflektoren besteht. Sichere 12-V-Stromversorgung.

ES WATERLIGHT LED PLUS es un moderno foco LED, de bajo consumo, que puede ser utilizado tanto sobre el agua, como dentro del estanque. Cuenta con base magnética, que facilita el montaje y cuatro filtros de colores.

WATERLIGHT QUADRO – es un universal foco de alumbrado para estanques, compuesta de cuatro fuentes de luz integradas. Alimentación segura con 12 V.

RUS WATERLIGHT LED PLUS – это современный, энергосберегающий светодиодный светильник, предназначенный для использования как над поверхностью воды, так и непосредственно в пруду. В комплект светильника входит магнитная подставка, облегчающая его установку, а также четыре цветных фильтра.

WATERLIGHT QUADRO – это универсальный светильник для садовых прудов, состоящий из четырех небольших отражателей, соединенных друг с другом. Безопасное напряжение питания (12 В).

FR WATERLIGHT LED PLUS est une lampe LED moderne, économe en énergie, à utiliser aussi bien au-dessus de l'eau qu'à l'intérieur du bassin. Elle est équipée d'une base magnétique qui facilite l'installation et de quatre filtres de couleur différents.

WATERLIGHT QUADRO est une lampe d'éclairage universel pour les bassins. Composée de quatre réflecteurs intégrés. L'alimentation 12 V sécurisée.

IT WATERLIGHT LED PLUS è una moderna lampada a risparmio energetico a LED, per utilizzo sia sopra l'acqua che all'interno del laghetto da giardino. Possiede una base magnetica che facilita l'installazione e quattro diversi filtri colorati.

WATERLIGHT QUADRO – lampada universale per l'illuminazione di laghetti da giardino, composta da quattro riflettori integrati. Alimentazione di sicurezza a 12 V.

CZ WATERLIGHT LED PLUS je moderní, energeticky úsporná LED lampa pro použití jak nad vodou, tak i uvnitř jezírka. Má magnetický podstavec pro snadnou instalaci a čtyři různé barevné filtry.

WATERLIGHT QUADRO – univerzální osvětlovací lampy pro jezírka, sestávající ze čtyř integrovaných reflektorů. Bezpečné napájení 12 V.

RO WATERLIGHT LED PLUS este o lampă cu leduri modernă, eficientă energetic, utilizabilă atât deasupra apei cât și în interiorul ochiului de apă. Are o bază magnetică pentru o instalare ușoară și patru filtre color diferite.

WATERLIGHT QUADRO – lampă de iluminat universală pentru iazuri formată din patru reflectoare integrate. Sursă de alimentare sigură 12 V.

PT WATERLIGHT LED PLUS é uma lâmpada LED moderna que poupa energia, para ser usada tanto à beira da água como no interior do espelho de água. Possui uma base magnética que facilita a instalação e quatro diferentes filtros de cor.

WATERLIGHT QUADRO – lâmpada universal para iluminar espelhos de água composta por quatro refletores integrados entre si. Alimentação segura 12 V.

HU WATERLIGHT LED PLUS – ez egy korszerű, energia-takarékos LED-es lámpa, amely alkalmazható a víz felett, vagy a kerti tó vizének belsejében is. Van egy mágneses alaplapja, amely megkönnyíti a felállítást, és négy különféle színszűrője.

WATERLIGHT QUADRO – ez egy univerzális megvilágító lámpa a kerti tavakhoz, amely négy, egymáshoz integrált kis reflektorból áll. A biztonságos 12 V beáplálású.

SE WATERLIGHT LED PLUS är en modern, energisnål LED-lampa för användning både ovanför vattnet som inuti dammen. Den har en magnetisk bas för enkel installation och fyra olika färgfilter.

WATERLIGHT QUADRO – universell belysningslampa för dammar som består av fyra integrerade reflektorer. Säker 12 V strömförsörjning.



WATERLIGHT LED PLUS WATERLIGHT QUADRO

Power [W]
Product Code
EAN Code

5 LED
112112



5 905546 142281 >

4 x 10
100497



5 905546 033985 >



AQUACLAR

ENG

AQUAEL ACTI AQUACLAR is a water clarifier for ponds. Does not contain toxic biocides. Its action is based on coagulation: floating algae are stuck together into larger lumps that accumulate on the water surface or on the bottom of the pond, from where they can be easily removed using a net or a vacuum cleaner.

250 ml
for 5000 l
pond

244551



500 ml
for 10000 l
pond

104765



FMC

AQUAEL ACTI FMC is a highly effective water disinfectant for garden ponds. Removes harmful bacteria, viruses, and fungi that can cause fish disease. The product can also be used to disinfect fishponds (e.g. at pet shops and garden centres), tools, and equipment such as nets or landing nets.

250 ml
for 5000 l
pond

244550



500 ml
for 10000 l
pond

104764



ANTYGLON

ACTI AQUAEL ANTYGLON is a highly effective algae control product for garden ponds. It stops algae growth quickly and effectively and causes algae to die.

250 ml
for 5000 l
pond

244549



500 ml
for 10000 l
pond

104761



PL

Środek do klarowania wody w stawie.

Wysoce skuteczny preparat do odkażania wody w oczku wodnym.

Wysoce skuteczny preparat do zwalczania glonów w oczku wodnym.

DE

Mittel zur Klärung des Wassers in Teichen.

Hochwirksames Präparat zur Desinfektion von Teichwasser.

Hochwirksames Präparat zur Bekämpfung von Algen in Teichen.

ES

Producto para clarear el agua en estanque.

Compuesto altamente eficaz, para purificar el agua en estanque.

Producto altamente eficaz, para combatir las algas en estanques.

RUS

Средство для осветления воды в пруду.

Высокоэффективное средство для дезинфекции воды в садовом пруду.

Высокоэффективное средство для борьбы с водорослями в садовом пруду.

FR

Un agent pour clarifier l'eau dans l'étang.

Un agent très efficace pour la désinfection de l'eau dans l'étang.

Une preparation très efficace pour lutter contre les algues dans l'étang.

IT

Prodotto per la depurazione dell'acqua nel laghetto da giardino.

Prodotto altamente efficace per la disinfezione dell'acqua nel laghetto da giardino.

Prodotto altamente efficace contro le alghe nel laghetto da giardino.

CZ

Prostředek pro čištění vody v rybníku.

Wysoce efektywny preparat pro dezinfekci vody v zahradních jezírkách.

Wysoce účinný preparat pro likvidaci řas v zahradních jezírkách.

RO

Preparat pentru clarificarea apei din iaz.

Preparat foarte eficient pentru dezinfectarea apei din iaz.

Preparat foarte eficient pentru combaterea algelor din iaz.

PT

Substância para purificar água na lagoa.

Preparação altamente eficaz para descontaminar água em espelhos de água.

Preparação altamente eficaz para combater algas em espelhos de água.

HU

Tisztítószer a kerti tó vizéhez.

Igen hatékony preparátum a kerti tó vizének fertőtlenítéséhez.

Igen hatékony preparátum az algák leküzdésére a kerti tóban.

SE

Klareringsmedel för dammvatten.

Högeffektivt medel för desinfektion av dammvatten.

Högeffektivt medel för bekämpning av alger i dammvattnet.



PondBasic

Universal basic food for coldwater pond fish such as crucian carps, goldfish, koi, tenches and orfes. Thanks to the form of floating sticks it stays on the surface of water for a long time. High content of easily assimilated proteins guarantees quick and unimpaired fish growth, furthermore the addition of vitamins maintains the fish healthy and protects against diseases as well as adverse influence of external factors.



2l bag*	160 g	107141	5 905546 057288
6l*	480 g	100064	5 905546 033688
11l*	880 g	100065	5 905546 033695
6l bag*	480 g	113762	5 905546 196499
10l bag*	800 g	113765	5 905546 196529
50l bag*	4000 g	113768	5 905546 196550

Uniwersalna karma podstawowa dla stawowych ryb zimnowodnych.

Ist ein universelles Teichfischfutter für solche Kaltwasserfische.

Alimento universal básico para los peces de estanques y agua fría.

Универсальный основной корм для прудовых холодноводных рыб, таких как караси, золотые рыбки, карпы кои, лини и орфы.

C'est une nourriture universelle élémentaire pour tous les poissons d'eau froide de bassin de jardin, tels que carassins, poissons rouges, carpes koi, tanches, ides et orfes.

Mangime universale di base per i pesci d'acqua fredda nei laghetti da giardino.

Univerzální základní krmivo pro studenodvodní jezírkové ryby.

Hraná universală de bază pentru pești de iaz, de apă rece.

Forragem universal básica para peixes de lago de água fria.

Univerzálnis alapvető táp a tavi hidegvizi halak számára.

Universellt basfoder för kallvattenlevande dammfiskar.

PondColor

Colouring food for colourful pond fish such as crucian carps, goldfish, koi, golden orfes, golden tenches, etc. Thanks to the presence of natural ingredients of vegetal origin, it provides fuller and more contrasting colouration, especially intensifying yellow, orange and red colors after only 2-3 weeks of usage. The shape of convenient to serve floating sticks facilitates fish feeding and allows unconstrained consumption.



2l bag*	160 g	107142	5 905546 057295
6l*	480 g	100066	5 905546 033701
11l*	880 g	100067	5 905546 033718
6l bag*	480 g	113763	5 905546 196505
10l bag*	800 g	113766	5 905546 196536
50l bag*	4000 g	113769	5 905546 196567

Wybarwiająca karma dla kolorowych ryb stawowych.

Sind farbfördernde Futtersticks für Ihre Teichfische.

Un alimento decolorante para los peces de colores de estanques.

Обогащённый естественными красителями корм для прудовых рыб с яркой окраской, таких как караси, золотые рыбки, карпы кои, золотые вырезубы, золотые лини и прочие.

Une nourriture enrichie avec des colorants naturels pour les poissons d'étang avec des couleurs vives, tels que carassins, poissons rouges, carpes koi, orfes dorées, tanches et plusieurs d'autres espèces.

Mangime colorante per i pesci colorati dei laghetti da giardino.

Krmivo zvýrazňující vybarvení všech jezírkových ryb.

Hrană colorantă pentru pești de iaz colorați.

Forragem corante para peixes de lago de cor.

Színező táp a színes tavi halak számára.

Foder för färgglada dammfiskar med färgförstärkande egenskaper.

PondMix

Universal mix designed for all ornamental carp fish such as goldfish, crucian carps, carps, tenches and ides. It has a form of multicolor sticks floating on water surface for a long time. Thanks to high protein contents with a complete complex of amino acids as well as vitamins and microelements it is a balanced food source. It ensures quick growth of fish, health, and vitality, intensifies their colors and protects the alimentary canal from any disorders. It can be used as the diet basis.



2l bag*	160 g	107143	5 905546 057301
6l*	480 g	100068	5 905546 033725
11l*	880 g	100069	5 905546 033732
6l bag*	480 g	113764	5 905546 196512
10l bag*	800 g	113767	5 905546 196543
50l bag*	4000 g	113770	5 905546 196574

Uniwersalna mieszanka przeznaczona dla wszystkich ozdobnych ryb karpioatych.

Ist eine spezielle Mischung, für alle Zierkarpfenfische.

Una mezcla universal destinada para todos los peces decorativos tipo carpa.

Универсальная кормовая смесь, предназначенная для всех видов карповых рыб: золотые рыбки, караси, карпы, лини, орфы.

Un mélange universel destiné à tous les poissons ornementaux cyprinodontides, tels que poissons rouges, carassins, carpes, orfes et tanches.

Miscela universale per tutti i ciprinidi decorativi.

Univerzální směs určena pro všechny okrasné kaprovité ryby.

Amestec universal pentru toți peștii decorativi din familia crapului.

Composição destinada a todos os peixes decorativos ciprinídeos.

Univerzálnis keverék, rendeltetve minden pontyfélé díszhal számára.

Universell blandning för alla prydnads karpfiskar.

ENG

PL

DE

ES

RUS

FR

IT

CZ

RO

PT

HU

SE

164

VERSA GARDEN HYDROPONIC PLUS / GREEN WALL / HERBS

Green in your house & garden! • Zieleń w Twoim domu i ogrodzie! • Grün in Haus und Garten!
 Vert dans votre maison et jardin! • Сад в Вашем доме!
 ¡Un espacio ver de en tu casa y jar dín! • Vegetazione in casa e in giardino!
 Zeleń ve vaší domácnosti a zahradě! • Verdeță în casă și grădină!
 Verdura em sua casa e jardim! • Zöldség az otthonában és kertjében!
 Grönska i ditt hem och trädgård!



New product show case
 AQUATIC CATEGORY
 Global Pet Expo 2018



Included:



LED lightning



Hydroponic pots



Hydroponic gravel



Pump / filter

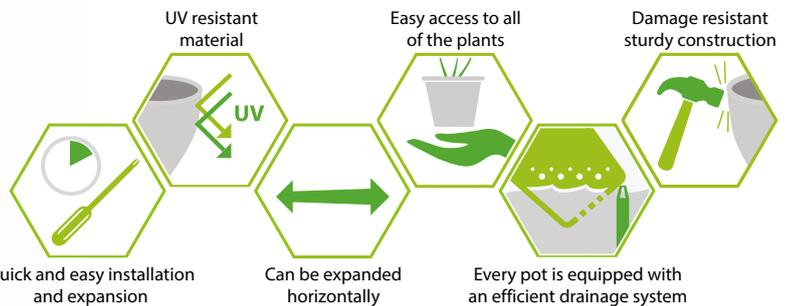

LED plant lighting included!

Includes modules for 9 pots

Mounting

Efficient pump included!

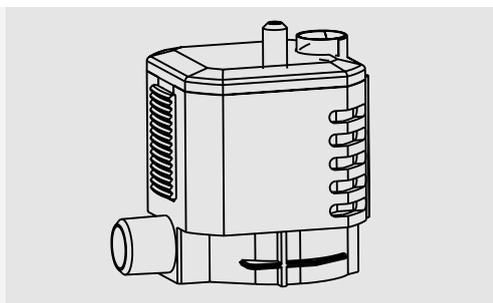
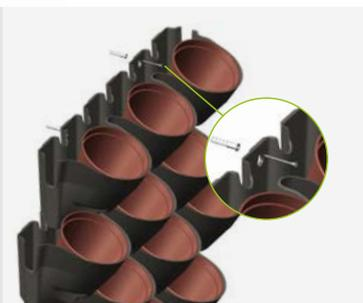

ENG An advanced module for growing ornamental plants as part of hydroponic installations or green walls. Holds up to 9 plants! The module comes complete with hydroponic substrate, LED lighting, and a circulation pump, so the user will receive all that is necessary for trouble-free plant cultivation. Having a hydroponic installation has never been so easy!

IT Moderno modulo per piante decorative destinato alla creazione di installazioni idroponiche o verdi. Offre lo spazio per 9 piante! Completamente equipaggiato con substrato idroponico, illuminazione a LED e pompa di circolazione, permette una coltivazione senza problemi. Possedere un'installazione idroponica non è mai stato così facile!

PL Nowoczesny moduł do roślin ozdobnych dedykowany do tworzenia instalacji hydroponicznych lub zielonych. Oferuje miejsce na 9 roślin! Kompletnie wyposażony w podłoże hydroponiczne, oświetlenie LED oraz pompę cyrkulacyjną umożliwia bezproblemową uprawę. Jeszcze nigdy posiadanie instalacji hydroponicznych nie było takie proste!

CZ Moderní modul pro okrasné rostliny určený k vytvoření hydroponických nebo zelených instalací. Nabízí prostor pro 9 rostlin! Kompletně vybavený hydroponickým substrátem, LED osvětlením a oběhovým čerpadlem umožňuje bezproblémové pěstování. Hydroponická instalace ještě nikdy nebyla tak jednoduchá!

DE Modernes Modul für Zierpflanzen zum Anlegen von Hydrokulturinstallationen oder kleinen Grünanlagen. Es bietet Platz für 9 Pflanzen! Komplett ausgestattet mit Hydrokultur-Substrat, LED-Beleuchtung und einer Zirkulationspumpe, macht es die Pflege der Pflanzen zum Kinderspiel. Noch nie war es so einfach, im eigenen Haus eine Hydrokulturinstallation anzulegen!

RO Un modul modern pentru plante decorative dedicat creării de instalații hidrofonice sau verzi. Oferă loc pentru 9 plante! Complet echipat cu substrat hidrofonic, iluminare cu LED și pompă de circulație ce permite cultivarea fără probleme. Nu ai avut nicodată o instalare hidrofonică atât de ușoară!

ES Un moderno módulo para el cultivo de plantas decorativas, destinado para el montaje de decoraciones hidropónicas o verdes. ¡Ofrece espacio suficiente para 9 plantas! El kit está completamente equipado con sustrato hidropónico, alumbrado LED y bomba de circulación, para un cultivo sin problemas. ¡Nunca antes, fue tan sencillo disponer de un sistema hidropónico!

PT Módulo moderno para plantas decorativas dedicado para criar instalações hidropónicas ou verdes. Oferece lugar para 9 plantas! Equipado completamente com base hidropónica, iluminação LED e uma bomba de circulação, permite um cultivo sem problemas. Nunca ainda possuir uma instalação hidropónica era tão simples!

RUS Современный модуль для выращивания декоративных растений, предназначенный для создания гидропонных установок или фитостен. В комплект входит гидропонный субстрат, светодиодное освещение и циркуляционный насос. Благодаря этому у вас будет все необходимое для выращивания растений. Создание и обслуживание гидропонной установки еще никогда не было таким простым.

HU Korszerű modul a dísznövényekhez, dedikálva hidropónikus vagy zöld telepítések céljára. Helyet biztosít 9 növény számára! Kompletten el van látva hidropónikus aljzattal, LED-es világítással és egy keringtető szivattyúval, ez biztosítja a problémamentes termesztést. A hidropónikus telepek birtoklása még sosem volt ilyen egyszerű!

FR Un module moderne pour les plantes décoratives destinée à la création d'installations hydroponiques ou vertes. Offre une place pour 9 plantes! Entièrement équipé de substrat hydroponique, d'un éclairage LED et d'une pompe de circulation qui permette une culture facile. Les installations hydroponiques n'ont jamais été si faciles à l'emploi!

SE Modern modul för prydnadväxter avsedd för att skapa hydroponiska eller gröna system. Erbjuder plats för 9 växter! Fullt utrustad med hydroponiskt substrat, LED-belysning och cirkulationspump tillåter problemfri odling. Aldrig tidigare har varit så enkelt att äga ett hydroponiskt system!



Change of indices effective from 01/09/2021, due to EC regulations related to the energy labelling of light sources.



VERSA GARDEN HYDROPONIC PLUS

Dimensions [cm]
Lighting [W]
Pump [l/h]
Pots places
Product Code
EAN Code

56x42x17,5

10

400

9

115402



GREEN WALL

56x56

-

12

114257



HERBS white

15x10x40

-

6

113282



House & garden • Dom i ogród • Haus und Garten • Casa y Jardín • Для дома и сада • Maison et Jardin
 Casa e giardino • Domov a zahrada • Oasa și grădina • Casa e jardim • Otthon és kert • Hem och trädgård
 Swimming pools • Baseny kąpielowe • Schwimmbäder • Piscinas • Плавательные бассейны • Piscines
 Piscine • Bazény • Piscine • Piscinas • Uszömedencék • Simbassánger

166

KLARJET BASEN 6000

Efficient and versatile • Wydajny i uniwersalny
 Effizient und vielseitig einsetzbar • Eficiente y universal
 Производительный и универсальный
 Puis sant et polyvalent • Efficiente e universale
 Efektivní a univerzální • Eficient și universal
 Eficiente e universal • Hatékony és univerzális
 Effektiv och universell



Universal filtration media

KLARJET 6000 basen

Work

Reverse clean

By-pass

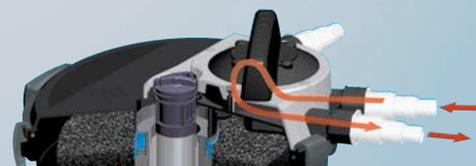

- ENG** A versatile high-performance sand filter for water purification in portable swimming pools. Effectively removes solid waste and pathogenic microbes from the water. Features a self-cleaning system for easy maintenance. A separately purchased UV steriliser can be additionally installed in the filter (see page 152).
- PL** Uniwersalny, wydajny filtr piaskowy służący do oczyszczania wody w przenośnych basenach kąpielowych. Skutecznie usuwa z wody zanieczyszczenia mechaniczne oraz szkodliwe drobnoustroje. Posiada wbudowany system samooczyszczania dzięki czemu jego obsługa jest prosta i nie wymaga wiele pracy. Jako akcesorium dodatkowe można zainstalować w nim sterylizator UV (patrz str. 152).
- DE** Universeller, effizienter Sandfilter zum Reinigen des Wassers in mobilen Planschbecken. Entfernt wirksam mechanische Verunreinigungen und schädliche Mikroorganismen aus dem Wasser. Verfügt über ein integriertes Selbstreinigungssystem, mit dem Bedienung und Instandhaltung zum Kinderspiel werden und nur wenig Zeit in Anspruch nehmen. Als Zubehör kann ein UV-Sterilisator eingebaut werden (siehe Seite 152).
- ES** Un eficiente y universal filtro de arena, para depurar el agua en piscinas portátiles. Eficazmente elimina contaminación mecánica y microorganismos perjudiciales del agua. Cuenta con sistema de auto limpieza, para facilitar su uso y mantenimiento. Los accesorios complementarios incluyen un esterilizador UV (ver pág. 152).
- RUS** Универсальный, высокопроизводительный фильтр, предназначенный для очистки воды в переносных плавательных бассейнах. Эффективно удаляет из воды механические загрязнения и вредные микроорганизмы. Благодаря встроенной системе самоочистки уход за фильтром прост и не требует особых усилий. В качестве дополнительного устройства в фильтре можно установить ультрафиолетовый стерилизатор (см. стр. 152).
- FR** Un filtre à sable universel et efficace pour le nettoyage de l'eau des piscines portables. Il élimine efficacement les impuretés mécaniques et les microorganismes nocifs de l'eau. Il dispose d'un système de nettoyage automatique intégré, grâce auquel son fonctionnement est simple et ne nécessite pas beaucoup de travail. En tant qu'accessoire supplémentaire, vous pouvez y installer un stérilisateur UV (voir page 152).
- IT** Filtro a sabbia universale a grande portata per la pulizia dell'acqua nelle piscine portatili. Rimuove efficacemente dall'acqua le impurità meccaniche e i microrganismi patogeni. Possiede un sistema di autopulizia che lo rende di facile uso, senza richiedere molto lavoro. Come accessorio è possibile installarvi uno sterilizzatore (vedi pag. 152).
- CZ** Univerzální, výkonný pískový filtr slouží k čištění vody v mobilních koupacích bazénech. Účinně odstraňuje mechanické nečistoty z vody a škodlivé mikroorganismy. Má vestavěný samočisticí systém, proto jeho provoz je jednoduchý a nevyžaduje mnoho práce. Jako doplněk je možné v něm nainstalovat UV sterilizátor (viz strana 152).
- RO** Un filtru eficient, universal pentru nisip, utilizat la curățarea apei în piscinele de baie portabile. Elimină eficient impuritățile mecanice și microorganismele dăunătoare din apă. Dispune de un sistem de auto-curățare încorporat, datorită căruia funcționarea sa este simplă și nu necesită multă muncă. Ca accesoriu suplimentar se poate instala un sterilizator UV în el (vezi pag. 152).
- PT** Filtro de areia eficiente, universal que serve para limpar a água em piscinas portáteis. Elimina de forma eficiente impurezas mecânicas e microorganismos nocivos. Possui um sistema de autolimpeza embuído, e graças a ele a manutenção é simples e não requer muito trabalho. Pode-se instalar nela um esterilizador UV (veja página 152) como acessório adicional.
- HU** Univerzális, nagy teljesítményű homokszűrő, a hordozható fürdőmedencék vizének tisztítására szolgál. Hatékonyan eltávolítja a vízből a mechanikus szennyeződések és a káros mikroorganizmusokat. Bele van építve az öntisztító rendszer, ennek köszönhetően a kezelése egyszerű, nem igényel sok munkát. Kiegészítő tartozékként szerelhető bele egy UV sterilizátor (lásd a 152 oldalon).
- SE** Universellt, effektivt sandfilter för rengöring av vatten i bärbara simbassänger. Avlägsnar effektivt mekaniska föroreningar och skadliga mikroorganismer från vattnet. Filtret har ett inbyggt självrensande system och är på så sätt enkelt att använda och inte kräver mycket arbete. Som extratillbehör kan det utrustas med en UV-sterilisator (se sida 152).

KLARJET BASEN
 Power [W] 6000
 Throughput capacity [l/h] 29
 Suggested pool volume [l] 6000
 Sterilizer UV* <30000
 Product Code AQUAEL AS 11 W
 124107
 EAN Code 

Package magic balls
 700 g
 Product Code 253487
 EAN Code 

! Change of indices effective from 01/09/2021, due to EC regulations related to the energy labelling of light sources.

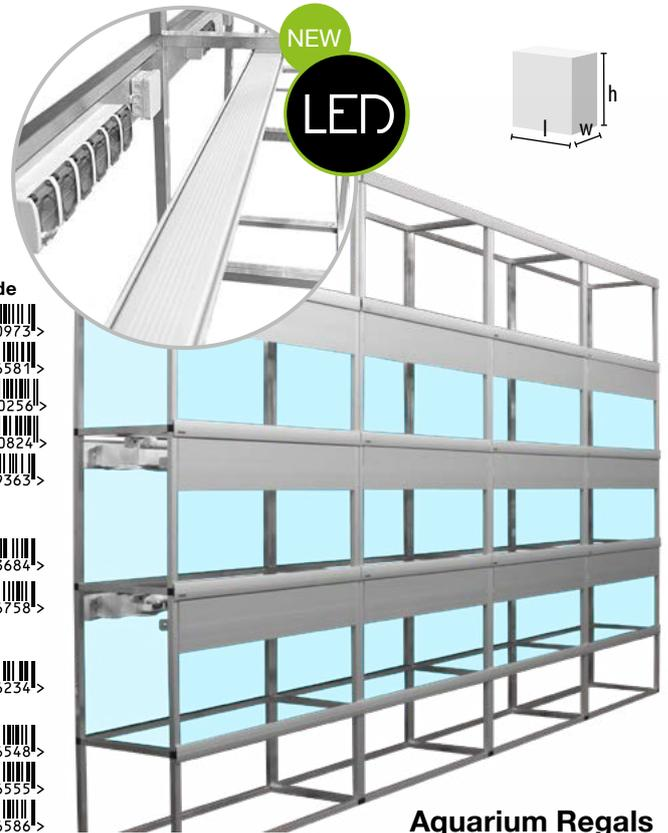

Model	Product Code	EAN Code
AQUARIUM SHOP REGAL LT-SMD 100X40X214	114130	5 905546 210973 >
AQUARIUM SHOP REGAL LT-SMD 100X50X214	113771	5 905546 196581 >
AQUARIUM SHOP REGAL LT-SMD 100X50X214 GB	114081	5 905546 210256 >
MARINE AQUARIUM SHOP REGAL LT-SMD 100X50X214	113094	5 905546 190824 >
AQUARIUM SHOP BLACK REGAL LT-SMD 100X40X214	115095	5 905546 509363 >
Cascade for plants 150x50x50	112882	5 905546 143684 >
Cascade for plants 100x50x50 (2 chambers)	113781	5 905546 196758 >
Regal for dry foods	106902	5 906877 016234 >
Glass regal 2/1	107335	5 906877 016549 >
Glass regal 2/2	107336	5 906877 016555 >
Glass regal 3/2	107341	5 906877 016586 >
Regal for birds (2 chambers)	107337	5 906877 016562 >
Regal for birds (3 chambers)	107338	5 906877 016579 >

Aquarium Regals



Accessories	Product Code
Fish bags, size S (47 x 16,5 cm)	703485
Fish bags, size M (52 x 22 cm)	703486
Fish bags, size L (60 x 30 cm)	703487
Bucket	703560



Regal for snaks





AQUAEL

Dimensions (l x w x h) [cm]: 100x55x250
Product Code: 244969



LEDDY SLIM & LEDDY TUBE RETROFIT

Dimensions (l x w x h) [cm]: 58x43x190
Product Code: 115140



Glass Regals for rodents



Regal for birds

AQUAEL Janusz Jankiewicz Sp. z o. o.
Warszawa, ul. Krasnowolska 50, Poland
tel. +48 22 273 96 23, fax: +48 22 273 96 99
www.aquael.com, e-mail: info@aquael.pl



/AquaElEn



/AquaElPl



/aquael_world



The manufacturer reserves the right to change the product characteristics at any time. Product parameters may change without prior notice.
Producent zastrzega sobie prawo do zmiany właściwości produktu w dowolnym momencie. Parametry produktu mogą ulec zmianie bez uprzedniego powiadomienia.



June 2021